

**Diese Bedienungsanleitung ist als permanenter Teil des Motorrads zu betrachten und muß beim Fahrzeug verbleiben, wenn dieses verkauft oder zu einem neuen Eigentümer bzw. Betreiber überschrieben wird. Die Anleitung enthält wichtige Sicherheitshinweise und Anweisungen, die vor der Benutzung des Motorrads sorgfältig durchgelesen werden müssen.**

## VORWORT

Motorradfahren ist eine faszinierende Sportart. Für maximalen Fahrspaß sollten Sie sich vor der ersten Fahrt mit den Informationen in diesem Fahrerhandbuch gründlich vertraut machen.

Die richtige Pflege und Wartung des Motorrads werden in diesem Handbuch beschrieben. Befolgen Sie die Anweisungen genau, um einen störungsfreien Betrieb des Fahrzeugs auf lange Sicht zu gewährleisten. Bei Ihrem Suzuki-Vertragshändler steht erfahrene und speziell ausgebildetes Personal bereit, Ihrer Maschine den bestmöglichen Service mit den richtigen Werkzeugen und Geräten zukommen zu lassen.

Alle Informationen, Abbildungen und Daten in diesem Handbuch beruhen auf dem zum Zeitpunkt der Drucklegung aktuellen Produktinformationsstand. Verbesserungen und andere Änderungen können jedoch dazu führen, dass die Informationen in diesem Handbuch nicht mehr genau mit Ihrem Motorrad übereinstimmen. Suzuki behält sich jederzeit das Recht auf Änderungen vor.

Beachten Sie bitte, dass dieses Handbuch für alle Versionen in allen Vertriebsgebieten verfasst ist und alle Ausstattungsmerkmale beschreibt. Deshalb kann Ihr Modell serienmäßig anders ausgestattet sein, als in diesem Handbuch beschrieben.

**SUZUKI MOTOR CORPORATION**

# WICHTIG

## **INFORMATIONEN ZUM EINFAHREN IHRES MOTORRADS**

Die ersten 1600 km stellen die Einfahrzeit dar. Diese Zeit ist für Ihr Motorrad von ausschlaggebender Bedeutung. Richtiges Einfahren ist die Voraussetzung dafür, dass Ihr neues Motorrad höchste Leistung auf lange Sicht bieten kann. Suzuki-Teile sind aus qualitativ hochwertigen Werkstoffen hergestellt, und bearbeitete Teile sind präzisionsgefertigt. Durch richtiges Einfahren können sich bearbeitete Flächen einschleifen und aneinander anpassen.

Zuverlässigkeit und Leistungsfähigkeit des Motorrads hängen von sorgsamem Umgang und Zurückhaltung während der Einfahrzeit ab. Der Motor darf in dieser Zeit auf keinen Fall zu heiß werden.

Spezielle Empfehlungen zum Einfahren finden Sie im Abschnitt EINFAHREN.

**▲ WARNUNG / ▲ VORSICHT / HINWEIS /  
ZUR BEACHTUNG**

Lesen Sie bitte dieses Handbuch sorgfältig und befolgen Sie die darin enthaltenen Anweisungen. Das Symbol ▲ und die Schlüsselwörter **WARNUNG**, **VORSICHT**, **HINWEIS** sowie *ZUR BEACHTUNG* werden zur Betonung spezieller Informationen verwendet. Beachten Sie insbesondere Informationen, die durch diese Schlüsselwörter gekennzeichnet sind:

**▲ WARNUNG**

Weist auf eine mögliche Gefahr hin, die tödliche oder schwere Verletzungen verursachen kann.

**▲ VORSICHT**

Weist auf eine mögliche Gefahr hin, die leichte bis mittelschwere Verletzungen verursachen kann.

**HINWEIS**

Weist auf eine mögliche Gefahr hin, die zu Schäden am Fahrzeug oder Zusatzgeräten führen kann.

*ZUR BEACHTUNG: Kennzeichnet spezielle Informationen, die Wartungsarbeiten erleichtern oder Anweisungen verdeutlichen sollen.*





# INHALTSVERZEICHNIS

---

<b>SICHERHEITSINFORMATIONEN</b>	<b>1</b>
<b>BEDIENUNGSELEMENTE, AUSRÜSTUNG UND EINSTELLUNGEN</b>	<b>2</b>
<b>INSPEKTION UND WARTUNG</b>	<b>3</b>
<b>FEHLERBEHEBUNG</b>	<b>4</b>
<b>EINLAGERUNG UND REINIGUNG DES MOTORRADS</b>	<b>5</b>
<b>INFORMATIONEN FÜR DEN EIGENTÜMER</b>	<b>6</b>
<b>TECHNISCHE DATEN</b>	
<b>INDEX</b>	



# SICHERHEITSINFORMATIONEN

---

SICHERHEITSHINWEISE .....	1-2
VORSICHTSMAßNAHMEN BEIM FAHREN .....	1-15
WISSENSWERTES ZU DEN BREMSEN .....	1-21
KRAFTSTOFFRICHTLINIEN .....	1-25
ZUBEHÖR UND BELADUNG .....	1-28
ÄNDERUNGEN .....	1-33

# SICHERHEITSINFORMATIONEN

## SICHERHEITSHINWEISE

### DIE MEISTEN UNFÄLLE SIND VERMEIDBAR

Bitte befolgen Sie die in diesem Kapitel beschriebenen grundlegenden Sicherheitsvorkehrungen in Bezug auf die tägliche Nutzung und fahren Sie stets vorsichtig.

Fahren Sie stets mit höchster Aufmerksamkeit, um Unfälle zu vermeiden.

- Manche Motorradunfälle ereignen sich, weil andere Verkehrsteilnehmer Sie nicht wahrnehmen. Achten Sie beim Fahren auf Folgendes:
  - Beachten Sie, dass Unfälle häufig geschehen, wenn ein Fahrzeug, das einem Motorrad entgegenkommt, vor dem Motorrad nach links abbiegt.
  - Fahren Sie nicht im toten Winkel anderer Verkehrsteilnehmer.

- Drehen Sie den Lenker nicht abrupt und fahren Sie auch nicht mit nur einer Hand. Sie könnten ins Rutschen geraten oder stürzen.
- Tragen Sie Schutzausrüstung wie Helm und Handschuhe, um Verletzungen durch Stürze oder Unfälle möglichst gering zu halten. Für Informationen zu geeigneter Ausrüstung und Bekleidung, siehe „SCHUTZKLEIDUNG“ auf Seite 1-4.
- Fassen Sie den Lenker beim Fahren mit beiden Händen an und stellen Sie Ihre Füße auf den Fußrasten ab. Beifahrer sollten sich mit beiden Händen gut am Körper des Fahrers oder, je nach Ausstattung, am Sitzbankriemen bzw. Haltegriff festhalten und die Füße auf den hinteren Fußrasten abstellen.

- Lesen und beachten Sie alle am Motorrad angebrachten Aufkleber. Vergewissern Sie sich, dass Sie die Bedeutung aller Aufkleber verstehen. Entfernen Sie die Aufkleber nicht vom Motorrad.
- Das Zubehör, das Sie an Ihrem Motorrad verwenden, und die Art und Weise, wie und wo Sie Ihre Ausrüstung auf bzw. an dem Motorrad befestigen, kann Gefahren verursachen. Aerodynamik, Handhabung, Gleichgewicht und Bodenfreiheit in Schräglage können beeinträchtigt sowie Federung und Reifen überlastet werden. Lesen Sie den Abschnitt „ZUBEHÖR UND BELADUNG“ auf Seite 1-28.

### **Routinemäßige Kontrollen und regelmäßige Inspektionen**

Führen Sie routinemäßige Kontrollen und regelmäßige Inspektionen durch, um Unfälle und Pannen zu vermeiden.

Falls das Motorrad ungewöhnlich klingt, riecht oder Flüssigkeit verliert, lassen Sie es von einem Suzuki-Händler überprüfen. Für Informationen zu routinemäßigen Kontrollen und regelmäßigen Inspektionen, siehe „INSPEKTION UND WARTUNG“ auf Seite 3-2.

## **WARNUNG**

**Beim Fahren mit überhöhter Geschwindigkeit können Sie die Kontrolle über das Motorrad verlieren und einen Unfall verursachen.**

**Passen Sie Ihre Fahrgeschwindigkeit dem Gelände, den Sichtverhältnissen, den Betriebsbedingungen, Ihrem Können und Ihrer Erfahrung an.**

## **⚠️ WARNUNG**

Wenn man auch nur eine Hand oder einen Fuß vom Motorrad nimmt, kann dies die Kontrollierbarkeit des Fahrzeugs beeinträchtigen. Sie können das Gleichgewicht verlieren und vom Motorrad fallen. Wenn Sie einen Fuß von der Fußraste nehmen, können Sie mit Ihrem Fuß oder Bein mit dem Hinterrad in Berührung kommen. Hierdurch können Sie sich verletzen oder einen Unfall verursachen.

Lassen Sie während der Fahrt stets beide Hände am Lenker und beide Füße auf den Fußrasten.

## **SCHUTZKLEIDUNG**

### **Beschreibung**

Sowohl Fahrer als auch Beifahrer müssen einen Helm sowie Kleidung und Schutzausrüstung tragen, die ein hohes Maß an Schutz bieten. Achten Sie beim Kauf dieser Ausrüstung auf Folgendes:

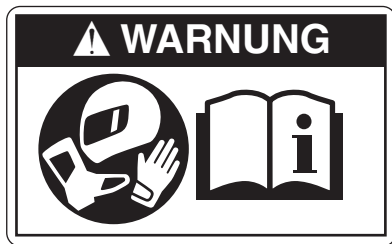

Um die Verletzungsgefahr zu verringern:

- Tragen Sie einen Helm, einen Augenschutz und Schutzkleidung.
- Lesen Sie das Fahrerhandbuch gründlich durch.

## Helm

- Tragen Sie einen Helm und ziehen Sie den Gurt ordnungsgemäß fest. Wählen Sie einen Helm, der eng an Ihrem Kopf anliegt, aber keinen übermäßigen Druck ausübt.
- Tragen Sie ein Helmvisier oder eine Motorradbrille. Damit schützen Sie Ihr Gesichtsfeld vor Wind und Ihre Augen vor Insekten, Staub und kleinen Steinen, die von vorausfahrenden Fahrzeugen hochgeschleudert werden.

## **WARNUNG**

**Wenn Sie keinen Helm tragen, steigt bei einem Unfall die Gefahr schwerer oder tödlicher Verletzungen. Wenn Sie einen Helm tragen, der nicht richtig sitzt oder nicht sicher gesichert ist, bietet dieser möglicherweise nicht den vorgesehenen Schutz.**

**Fahrer und Beifahrer sollten darauf achten, dass ihr Helm richtig sitzt und sicher angeschnallt ist.**



## Motorradkleidung

- Tragen Sie Schutzausrüstung und -kleidung, die ein hohes Maß an Schutz bieten. Tragen Sie helle, auffallende, langärmelige Oberteile und lange Hosen, die möglichst wenig Haut unbedeckt lassen. Dies reduziert die Auswirkungen von unerwarteten Ereignissen auf den Körper. Lose, modische Kleidung kann beim Fahren unbequem und gefährlich sein. Wählen Sie für Ihre Motorradfahrten qualitativ hochwertige Motorradbekleidung.
- Tragen Sie unbedingt Handschuhe. Geeignet sind Handschuhe aus abriebfestem Leder.
- Tragen Sie Schuhwerk, mit dem sich das Motorrad bequem bedienen lässt, und das Ihre Knöchel bedeckt.
- Tragen Sie bei Bedarf Jacken und Hosen mit Protektoren.

## **WARNUNG**

**Wenn eine Person auf dem Rücksitz eine lange Jacke oder einen Mantel trägt, können die Rückleuchte oder die Blinkleuchten verdeckt werden. Dies ist gefährlich, da Sie von nachfolgenden Fahrzeugen eventuell nicht wahrgenommen werden.**

**Personen, die auf dem Rücksitz mitfahren, sollten wenn möglich keine langen Jacken oder Mäntel tragen. Falls ein solches Kleidungsstück getragen wird, schieben Sie den Schoß des Kleidungsstücks unter das Gesäß, so dass das Rücklicht oder die Blinkleuchten nicht verdeckt werden.**

### **Beifahrerkleidung**

Ein Beifahrer benötigt den gleichen Schutz wie der Fahrer, einschließlich Helm und geeigneter Kleidung. Der Beifahrer sollte keine Schuhe mit langen Schnürsenkeln oder weite Hosen tragen, die sich im Rad oder der Kette verfangen könnten.

### **BESONDERE SITUATIONEN, DIE BESONDERE AUFMERKSAMKEIT VERLANGEN**

#### **Windige Tage**

Wenn Sie bei starkem Seitenwind fahren, wie zum Beispiel am Eingang zu einem Tunnel, auf einer Brücke, oder wenn Sie einen großen LKW überholen oder von einem überholt werden, kann Seitenwind das Motorrad erfassen.

Kontrollieren Sie Ihre Geschwindigkeit und halten Sie den Lenker beim Fahren fest umschlossen.

## **WARNUNG**

**Plötzliche Seitenwinde beim Vorbeifahren von größeren Fahrzeugen, an Tunnelausgängen oder in bergigem Gelände können zu einem Verlust der Kontrolle über das Motorrad führen.**

**Reduzieren Sie Ihre Geschwindigkeit und kalkulieren Sie plötzliche Seitenwinde ein.**

### **Regentage, verschneite Tage**

- Wenn der Straßenbelag nass, lose oder uneben ist, sollten Sie beim Bremsen Vorsicht walten lassen. Auf regennassen Straßen verlängert sich der Bremsweg. Straßenmarkierungen, Kanaldeckel und schmierig erscheinende Flächen können besonders glatt sein und sind zu meiden. Seien Sie auch an Bahnübergängen, bei Metallplattenabdeckungen und auf Brücken besonders vorsichtig. Wenn es zu regnen beginnt, steigt Öl oder Fett auf der Straße an die Oberfläche des Wassers. Halten Sie an und warten Sie ein paar Minuten, bis dieser Ölfilm weggeschwemmt ist, bevor Sie weiter fahren. Verringern Sie bei jedem Zweifel über den Straßenzustand Ihre Fahrgeschwindigkeit!

- Reduzieren Sie vor Kurven Ihre Geschwindigkeit. In diesen Situationen ist die zwischen Ihren Reifen und dem Straßenbelag verfügbare Traktion stark eingeschränkt. Vermeiden Sie das Bremsen in Schräglage beim Durchfahren einer Kurve. Richten Sie sich auf, bevor Sie bremsen.

*ZUR BEACHTUNG: Nachdem das Motorrad gewaschen wurde oder wenn es durch Pfützen gefahren ist, greifen die Bremsen möglicherweise schlecht. Wenn die Bremsen schlecht greifen, fahren Sie mit niedriger Geschwindigkeit und achten Sie aufmerksam auf den Bereich vor und hinter dem Motorrad. Betätigen Sie die Bremsen nur leicht, bis sie wieder sicher greifen.*

## **WARNUNG**

**Wenn Sie bei eingeschränkter Traktion zu stark bremsen, kommen Ihre Reifen ins Rutschen, wodurch Sie möglicherweise die Richtungskontrolle über das Motorrad verlieren oder mitsamt Ihrem Motorrad umkippen.**

**Bremsen Sie bei eingeschränkter Traktion vorsichtig.**

## **Überflutete Straßen**

Fahren Sie nicht auf überfluteten Straßen. Wenn Sie mit Ihrem Motorrad auf eine überflutete Straße geraten, fahren Sie langsam und betätigen Sie die Bremsen vorsichtig. Bitten Sie nach dem Befahren einer überfluteten Straße Ihren Suzuki-Händler Folgendes zu überprüfen:

- Bremswirkung
- Feuchte Steckverbinder, Verkabelung und Wasser in der Batteriebox
- Ungenügende Schmierung für Lager usw.
- Stand und Aussehen des Getriebeöls (wenn das Öl weißlich ist, ist Wasser in das Öl geraten und ein Ölwechsel ist erforderlich)

## ***HINWEIS***

**Wenn Sie mit dem Motorrad auf einer überfluteten Straße fahren, kann das zum Absterben des Motors sowie zum Ausfall elektrischer Teile, Rutschen des Antriebsriemens und einem Motorschaden führen.**

**Fahren Sie nicht auf überfluteten Straßen.**

## **KENNEN SIE IHRE GRENZEN**

Bleiben Sie stets innerhalb der Grenzen Ihres Fahrkönnens. Wenn Sie diese Grenzen kennen und beachten, wird Ihnen dies helfen, Unfälle zu vermeiden.

Eine Hauptursache für Unfälle, an denen nur ein Motorrad beteiligt ist (und keine anderen Fahrzeuge), ist das zu schnelle Durchfahren einer Kurve. Reduzieren Sie vor dem Einfahren in eine Kurve Ihre Geschwindigkeit auf ein für die Kurve geeignetes Maß und nehmen Sie in der Kurve eine geeignete Schräglage ein.

Fahren Sie aber auch auf geraden Strecken mit einer an die Verkehrsverhältnisse, die Sicht, den Straßenzustand, das Motorrad und Ihr fahrerisches Können angepassten Geschwindigkeit.

Um ein Motorrad sicher fahren zu können, ist es erforderlich, dass Sie mental und körperlich in bester Verfassung sind. Benutzen Sie niemals ein Kraftfahrzeug, insbesondere ein Zweiradfahrzeug, wenn Sie ermüdet sind oder unter dem Einfluss von Alkohol oder Medikamenten stehen. Alkohol, Drogen, verschreibungspflichtige Arzneimittel und selbst frei verkäufliche Medikamente können einschläfernd wirken und Ihr Koordinationsvermögen, Ihren Gleichgewichtssinn und besonders Ihr Urteilsvermögen beeinträchtigen. Bei Ermüdung und unter Einfluss von Alkohol oder Medikamenten – FAHREN SIE NICHT.

## ÜBEN SIE ABSEITS VON VERKEHR

Ihr Fahrkönnen und Ihre Kenntnisse der Mechanik bilden die Grundlage für sicheres Fahren. Wir empfehlen, dass Sie sich mit der Maschine und ihrer Bedienung auf einem Übungsgelände gründlich vertraut machen, bevor Sie am Straßenverkehr teilnehmen.

## FAHREN MIT BEIFAHRER

Das Motorrad ist für zwei Personen ausgelegt. Versuchen Sie nie, mit mehr als einem Beifahrer zu fahren. Schon der Versuch kann sehr gefährlich sein.

### So fahren Sie mit einem Beifahrer

Das Fahren mit einem Beifahrer, wenn es richtig gemacht wird, ist eine großartige Möglichkeit, die Freude am Motorradfahren zu teilen. Sie müssen Ihren Fahrstil etwas anpassen, da sich das zusätzliche Gewicht eines Beifahrers auf das Handling und Bremsverhalten auswirkt.

Sie müssen unter Umständen auch den Reifenfülldruck und die Fahrwerkseinstellung anpassen; weitere Einzelheiten entnehmen Sie bitte den Abschnitten Reifendruck und Zuladung bzw. Fahrwerkseinstellung.

- REIFENDRUCK UND ZULADUNG:  
(☞ 3-75)
- FAHRWERKSEINSTELLUNG:  
(☞ 2-202)
- BELADUNGSGRENZE: (☞ 1-31)

Bevor Sie jemanden als Beifahrer auf Ihrem Motorrad mitnehmen, müssen Sie sich gründlich mit der Bedienung und dem Fahren eines Motorrads vertraut machen.

Stellen Sie sicher, dass Beifahrer mit Folgendem vertraut sind, bevor sie mit Ihnen fahren.

- Der Beifahrer sollte sich stets an Ihrer Taille oder Hüfte festhalten, oder am Sitzbankriemen bzw. Haltegriff, je nach Ausstattung.
- Bitten Sie Ihren Beifahrer, keine abrupten Bewegungen zu machen. Wenn Sie sich in eine Kurve legen, sollte der Beifahrer sich mit Ihnen in die Kurve legen.
- Der Beifahrer sollte die Füße stets auf den Fußrasten lassen, selbst wenn Sie an einer Verkehrsampel anhalten. Um Brandverletzungen zu vermeiden, weisen Sie Ihren Beifahrer darauf hin, beim Auf- und Absteigen den Auspufftopf des Motorrads nicht zu berühren.

## **WISSENSWERTES ZU KOHLENMONOXID**

Um eine Kohlenmonoxidvergiftung zu vermeiden, starten Sie den Motor stets in einer gut belüfteten Umgebung.

Das im Abgas enthaltene Kohlenmonoxid ist ein farb- und geruchloses Gas und daher nur schwer wahrzunehmen.

### **WARNUNG**

**Abgas enthält Kohlenmonoxid, ein gefährliches Gas, das wegen seiner Farb- und Geruchlosigkeit schwer erkennbar ist. Das Einatmen von Kohlenmonoxid kann zum Tod oder zu schweren Gesundheitsschäden führen.**

**Starten und betreiben Sie den Motor nie in geschlossenen oder schlecht belüfteten Räumen.**



## **FAHREN SIE MIT KÖPFCHEN**

Beachten Sie stets die zulässige Höchstgeschwindigkeit, örtliche Gesetze und die Grundregeln des Straßenverkehrs. Gehen Sie mit gutem Beispiel voran, indem Sie sich höflich verhalten und verantwortungsbewusst fahren.

## **ZUSAMMENFASSUNG**

Um Unfälle zu vermeiden, ist Achtsamkeit und eine den Umgebungsbedingungen angepasste Einschätzung der Fahrverhältnisse erforderlich. Neben der Verkehrslage, dem Straßenzustand und dem Wetter ändert sich auch der Zustand des Motorrads. Zudem ist die Bewegungsrichtung anderer Fahrzeuge schwer vorherzusagen, seien Sie also stets aufmerksam.

Umstände, auf die Sie keinen Einfluss haben, können einen Unfall verursachen. Tragen Sie unbedingt einen Helm und Schutzkleidung, damit Sie auf unerwartete Ereignisse vorbereitet sind, und lernen Sie Notbremstechniken und Ausweichmanöver, um Verletzungen und Schäden an Ihrer Maschine weitgehend zu reduzieren.

## VORSICHTSMAßNAHMEN BEIM FAHREN

### EINFAHREN

#### Beschreibung

Ihr neues Motorrad wird in den ersten 1600 km eingefahren. Diese Zeit ist für Ihr Motorrad von erheblicher Bedeutung.

Richtiges Einfahren ist die Voraussetzung dafür, dass Ihr neues Motorrad höchste Leistung auf lange Sicht bieten kann.

Vermeiden Sie während der Einfahrzeit unnötigen Leerlauf, plötzliches Beschleunigen oder Verzögern, abrupte Lenkmanöver oder plötzliches Bremsen.

Im Folgenden werden Richtlinien für richtiges Einfahren gegeben.

#### Empfohlene maximale Motordrehzahlen

Die nachfolgende Tabelle zeigt die empfohlene maximale Motordrehzahl während der Einfahrzeit.

Erste	800 km	Weniger als 5500 U/min
Bis zu	1600 km	Weniger als 8500 U/min
Nach	1600 km	Unterhalb des roten Bereichs

#### Variieren Sie die Motordrehzahl

Variieren Sie die Motordrehzahl während der Einfahrzeit. Hierdurch werden die verschiedenen Teile des Motors zuerst unter Druck gesetzt (was den Anpassprozess fördert), dann wieder entlastet, so dass sie sich abkühlen können. Obwohl die Bauteile des Motors in der Einfahrzeit einer gewissen Belastung ausgesetzt werden müssen, ist darauf zu achten, dass der Motor nicht zu stark beansprucht wird.

## **Einfahren neuer Reifen**

Neue Reifen müssen wie der Motor richtig eingefahren werden, um optimale Leistungen zu erzielen. Arbeiten Sie die Aufstandsfläche ein, indem Sie Ihre Kurvenneigungswinkel während der ersten 160 km allmählich steigern, bevor Sie volle Schräglagen angehen. Während der ersten 160 km sollten Sie heftiges Beschleunigen, steile Kurvenfahrten und heftiges Bremsen vermeiden.

## **⚠️ WARNUNG**

**Wenn die Reifen nicht eingefahren werden, können die Reifen rutschen und die Kontrolle über das Motorrad kann verloren gehen.**

**Fahren Sie mit neuen Reifen besonders vorsichtig. Fahren Sie die Reifen wie in diesem Abschnitt beschrieben richtig ein. Meiden Sie heftiges Beschleunigen, steile Kurvenfahrten und heftiges Bremsen während der ersten 160 km.**

## **Halten Sie den ersten und wichtigsten Kundendienst ein**

Der erste Kundendienst (Wartung nach der Einfahrzeit) ist für Ihr Motorrad der wichtigste überhaupt. Nach der Einfahrzeit haben sich alle Bauteile des Motors aneinander angepasst und sitzen richtig. Beim ersten Kundendienst werden alle Einstellungen angepasst, Befestigungsteile nachgezogen und ein Ölwechsel durchgeführt. Pünktliche Durchführung dieses Kundendienstes gewährleistet maximale Lebensdauer und optimale Leistung des Motors.

*ZUR BEACHTUNG: Der Kundendienst bei 1000 km ist gemäß Beschreibung im Abschnitt INSPEKTION UND WARTUNG dieses Fahrerhandbuchs vorzunehmen. Achten Sie insbesondere auf die Anmerkungen unter VORSICHT und WARNUNG in diesem Abschnitt.*

## **BERGFAHRTEN**

### **Fahren an Steigungen und Gefällen**

- An Steigungen kann das Motorrad langsamer werden und zu wenig Leistung entfalten. In diesem Fall sollten Sie herunterschalten, sodass der Motor in seinem optimalen Drehzahlbereich arbeiten kann. Der Gangwechsel sollte zügig erfolgen, damit das Motorrad nicht an Fahrt verliert.
- Verwenden Sie bei der Abwärtsfahrt an einem langen, steilen Gefälle die Motorbremse, um die Bremsen zu entlasten. Durch fortgesetzte Betätigung der Bremsen können diese überhitzen und an Wirkung verlieren.
- Achten Sie darauf, dass Sie den Motor bei der Abwärtsfahrt an einem Gefälle nicht überdrehen.

## **WARNUNG**

Wenn Sie auf langen Bergabfahrten die Bremsen fortwährend betätigen, können die Bremsen überhitzen und an Wirkung verlieren.

Nutzen Sie auf langen Bergabfahrten die Motorbremse und vermeiden Sie das kontinuierliche Betätigen der Bremsen.

## **HINWEIS**

Wenn das Motorrad an einer Steigung mit Gas und Kupplung im Stand gehalten wird, kann die Kupplung beschädigt werden.

Verwenden Sie zum Anhalten an einer Steigung die Bremsen.

## **PARKEN**

### **So parken Sie**

Um einen Diebstahl zu verhindern, verriegeln Sie den Lenker und ziehen Sie den Schlüssel ab, wenn Sie das Motorrad unbeaufsichtigt abstellen. Siehe „ZÜNDSCHALTER“ auf Seite 2-164.

- Parken Sie das Motorrad an einer Stelle, an der es den Verkehr nicht behindert.
- Parken Sie nicht ordnungswidrig.
- Berühren Sie das Auspuffrohr, den Auspufftopf oder den Motor nicht, wenn der Motor läuft, oder für eine gewisse Zeit nachdem er abgestellt wurde.
- Parken Sie das Motorrad auf einer ebenen Fläche und drehen Sie den Lenker ganz nach links. Vermeiden Sie es, das Motorrad mit dem Lenker nach rechts abzustellen.

- Stellen Sie das Motorrad so ab, dass andere Personen das Auspuffrohr, den Auspufftopf oder den Motor nicht berühren können.
- Wenn das Abstellen des Motorrads auf einer instabilen Fläche, wie einer Steigung, Schotter, einer unebenen Fläche oder weichem Untergrund, unvermeidbar ist, lassen Sie Vorsicht walten, wenn Sie es neigen oder bewegen.

## **WARNUNG**

**Der im Auspufftopf installierte Katalysator erreicht sehr hohe Temperaturen und kann Brände verursachen, wenn er beim Abstellen des Motorrads in die Nähe brennbarer Materialien gelangt.**

**Achten Sie beim Abstellen des Motorrads darauf, dass sich in der Umgebung keine brennbaren Materialien, wie trockenes Gras, Holz, Papier oder Öl, befinden.**

## **VORSICHT**

**Heiße Auspuffrohre und Auspufftöpfe können schwere Verbrennungen verursachen. Auch nach dem Stoppen des Motors bleiben Auspuffrohr und Auspufftopf noch einige Zeit lang so heiß, dass man sich daran verbrennen kann.**

**Stellen Sie Ihr Motorrad so ab, dass ein Berühren des Auspuffrohrs oder des Auspufftopfs durch Passanten oder Kinder unwahrscheinlich ist.**

#### ZUR BEACHTUNG:

- *Wenn das Motorrad an einer Steigung auf dem Seitenständer abgestellt werden soll, muss das Vorderrad bergauf weisen, damit das Fahrzeug nicht nach vorn vom Seitenständer abrollen kann. Zusätzlich können Sie den 1. Gang einlegen, um ein Herunterrollen vom Seitenständer zu verhindern. Bevor Sie den Motor starten, schalten Sie das Getriebe wieder in den Leerlauf.*
- *Wenn eine optionale Diebstahlsicherung angebracht ist, wie etwa ein Bügelschloss, ein Bremsscheibenschloss oder eine Kette, dann vergessen Sie nicht, diese zu entfernen, bevor Sie das Motorrad bewegen.*

#### WENN SIE DAS MOTORRAD SCHIEBEN

Schalten Sie die Zündung aus, bevor Sie das Motorrad schieben.

## WISSENSWERTES ZU DEN BREMSEN

### WAS IST ABS?

Das ABS ist ein System, das während der Fahrt die Bremswirkung regelt, um zu verhindern, dass die Räder blockieren.

Die Bremsen werden wie bei einem Motorrad ohne ABS über Bremshebel und Bremspedal betätigt.

Das ABS regelt den Bremsdruck elektronisch. Das System überwacht die Drehgeschwindigkeit der Räder und verhindert das Blockieren der Räder, indem es den Bremsdruck reduziert, sobald ein Blockieren der Räder erkannt wird.

Da das ABS kontinuierlich arbeitet, ist, außer bei niedrigen Geschwindigkeiten unter 8 km/h und wenn die Batterie entladen ist, keine spezielle Betätigung der Bremsen erforderlich. Der Bremshebel und das Bremspedal vibrieren leicht, wenn das ABS aktiviert wird, um ein Blockieren der Räder beim Betätigen der Bremsen zu verhindern. Das ist normal. Betätigen Sie die Bremsen normal weiter.

Der Bremsweg kann aufgrund einer Fehleinschätzung oder falschen Betätigung und abhängig vom Straßenbelag und den Wetterbedingungen mit ABS länger sein als jener eines Motorrads ohne ABS. Verlassen Sie sich nicht ausschließlich auf das ABS.

Wird die Reifengröße geändert, wirkt sich das auf die Drehgeschwindigkeit der Räder aus, was wiederum die Funktion des ABS beeinträchtigen kann. Verwenden Sie daher stets Reifen der angegebenen Größe. Siehe „REIFEN“ auf Seite 3-72.



## **WARNUNG**

**Auch bei einem Motorrad mit ABS kommt es auf eine richtige Einschätzung der Fahrverhältnisse an, da anderenfalls gefährliche Situationen entstehen können. Das ABS kann schlechte Straßenverhältnisse, Fehlentscheidungen und eine falsche Bremstechnik nicht ausgleichen.**

**Bedenken Sie, dass das ABS Fehlentscheidungen, eine falsche Bremstechnik sowie zu schnelles Fahren auf schlechten Straßen oder bei ungünstigen Wetterbedingungen nicht ausgleichen kann. Fahren Sie stets umsichtig und niemals schneller, als die Bedingungen dies sicher zulassen.**

*ZUR BEACHTUNG: In gewissen Fällen kann ein Motorrad mit ABS auf lockeren und unebenen Fahrbahnen längere Bremswege benötigen als ein gleichwertiges Motorrad ohne ABS. Und wie bei einem Motorrad ohne ABS gilt: Je rutschiger die Fahrbahnoberfläche, desto länger der Bremsweg.*

## **SO VERWENDEN SIE DIE BREMSANLAGE**

1. Drehen Sie den Gasdrehgriff von sich weg, um das Gas ganz zuzudrehen.
2. Betätigen Sie die Vorder- und Hinterradbremse gleichmäßig und gleichzeitig.
3. Schalten Sie beim Verlangsamen durch alle Gänge herunter.
4. Kurz bevor das Motorrad zum Stehen kommt, ziehen Sie die Kupplung komplett an den Griff (Auskuppeln) und schalten in den Leerlauf.

## **WARNUNG**

**Plötzliches Bremsen oder plötzliches Herunterschalten kann die Fahrstabilität beeinträchtigen und zu einem seitlichen Ausrutschen und Umkippen führen.**

**Vermeiden Sie unnötiges plötzliches Bremsen und ruckartiges Herunterschalten. Es ist äußerste Vorsicht geboten, wenn Sie auf rutschigen oder schlecht instandgehaltenen Straßen fahren und dabei das Motorrad zur Seite neigen.**

## **⚠️ WARNUNG**

Unerfahrene Fahrer neigen dazu, die Vorderradbremse nicht effektiv genug einzusetzen. Dies kann zu einem verlängerten Bremsweg und zu einem Unfall führen. Wird nur die Vorderrad- oder nur die Hinterradbremse betätigt, kann das Motorrad ins Rutschen geraten und die Kontrolle über das Fahrzeug kann verloren gehen.

Betätigen Sie die Bremsen gleichmäßig und gleichzeitig.

## **⚠️ WARNUNG**

Starkes Bremsen auf nassen, losen, sehr unebenen oder anderen rutschigen Oberflächen kann ein Wegrutschen der Räder und Verlust der Kontrolle verursachen.

Bremsen Sie auf rutschigen oder unregelmäßigen Oberflächen sehr dosiert.

## **⚠️ WARNUNG**

Zu dichtes Auffahren auf ein anderes Fahrzeug kann zu einer Kollision führen. Mit zunehmender Fahrgeschwindigkeit verlängert sich der Bremsweg progressiv.

Halten Sie zu vorausfahrenden Fahrzeugen stets einen ausreichenden Sicherheitsabstand ein.

## **WARNUNG**

**Starkes Bremsen in einer Kurve kann zum Wegrutschen der Räder, Verlust der Kontrolle über das Fahrzeug und/oder zu einem Sturz führen.**

**Bremsen Sie bereits vor der Kurve.**

## **WARNUNG**

**Bremsen in Kurven kann gefährlich sein, egal ob Ihr Motorrad mit ABS ausgestattet ist oder nicht. Das ABS kann ein seitliches Wegrutschen der Räder und einen Verlust der Kontrolle über das Motorrad bei starkem Bremsen in einer Kurve nicht verhindern.**

**Bremsen Sie auf der Geraden vor der Kurve ausreichend ab und bremsen Sie in der Kurve nur dosiert.**

## **KRAFTSTOFFRICHTLINIEN**

Verwenden Sie bleifreies Superbenzin mit einer Oktanzahl von 95 oder höher (Research-Methode). Bleifreies Superbenzin verlängert die Lebensdauer der Zündkerzen und Auspuffanlagenteile.

### **(Kanada)**

Ihr Motorrad benötigt bleifreies Superbenzin mit einer minimalen „Zapfsäulen-Oktanzahl“ von 90 ((R+M)/2-Methode). In manchen Gebieten sind nur sauerstoffangereicherte Kraftstoffe erhältlich.

### **Erforderlicher Kraftstoff:**

**Bleifreies Superbenzin**

**Kraftstofftank-Fassungsvermögen: 19,0 L**

**ZUR BEACHTUNG:**

- *Der Motor dieses Modells ist für bleibereies Superbenzin bestimmt.*
- *Wenn der Motor schlecht beschleunigt oder unzureichende Leistung entwickelt, kann dies am verwendeten Kraftstoff liegen. In einem solchen Fall könnten Sie es mit Kraftstoff von einer anderen Tankstelle versuchen. Wenn sich die Situation hierdurch nicht verbessert, wenden Sie sich bitte an Ihren Suzuki-Händler.*

**Empfehlung zu sauerstoffangereicher-  
ten Kraftstoffen  
(Kanada, UK, EU)**

Sauerstoffangereicherte Kraftstoffe, die die minimale Oktanzahlanforderung und die unten beschriebenen Anforderungen erfüllen, können für Ihr Motorrad verwendet werden, ohne die Beschränkte Garantie für Neufahrzeuge (New Vehicle Limited Warranty) oder die Garantie für das Kraftstoffdampf-Rückhaltesystem (Emission Control System Warranty) zu gefährden.

*ZUR BEACHTUNG: Sauerstoffangereicherte Kraftstoffe sind Kraftstoffe, die sauerstoffführende Zusätze wie z. B. Alkohol enthalten.*

## **Benzin / Ethanol-Mischungen**

Mischungen aus bleifreiem Benzin und Ethanol (Ethylalkohol), auch „GASOHOL“ genannt, werden in manchen Gebieten von Tankstellen angeboten. Mischungen dieses Typs können für Ihr Motorrad verwendet werden, wenn sie nicht mehr als 10 % Ethanol enthalten (Kanada, UK, EU). Vergewissern Sie sich, dass die Oktanzahl eines solchen Benzin-Ethanol-Gemischs nicht unter der für Benzin empfohlenen Oktanzahl liegt.

Verwenden Sie das empfohlene Benzin.



## **ZUR BEACHTUNG:**

- *Als Beitrag zur Reduzierung der Luftverschmutzung empfiehlt Suzuki den Gebrauch sauerstoffangereicherter Kraftstoffe.*
- *Sauerstoffangereicherter Kraftstoff muss die empfohlenen Oktanwerte aufweisen.*
- *Wenn Sie mit dem Fahrverhalten Ihres Motorrads bei Verwendung eines sauerstoffangereicherten Kraftstoffs nicht zufrieden sind oder wenn der Motor zum Klopfen neigt, sollten Sie zu einer anderen Marke wechseln, da zwischen den verschiedenen Marken Unterschiede bestehen.*

## ***HINWEIS***

Verschüttetes Benzin, das Alkohol enthält, kann lackierte Oberflächen des Motorrads beschädigen.

Achten Sie beim Tanken darauf, kein Benzin zu verschütten. Wischen Sie verschüttetes Benzin sofort ab.

## ***HINWEIS***

Verwenden Sie kein bleihaltiges Benzin.

Bleihaltiges Benzin beschädigt den Katalysator.

## **ZUBEHÖR UND BELADUNG**

### **ZUBEHÖR**

#### **So wählen Sie Zubehör aus**

Das Anbringen von ungeeigneten Zubehörteilen kann zu einem Unfall führen. Für ein sicheres Fahren empfehlen wir, Suzuki-Originalzubehörteile zu verwenden. Ihr Suzuki-Händler kann für Sie Zubehörteile anbringen, die für Ihr Motorrad geeignet sind. Wenden Sie sich an Ihren Suzuki-Händler, wenn Sie Zubehörteile anbringen wollen.

Achten Sie zudem beim Anbringen von Zubehörteilen darauf, dass die Tragfähigkeit nicht überschritten wird. Für Informationen zur Tragfähigkeit, siehe „BELADUNG“ auf Seite 1-31.

## **WARNUNG**

**Falsche Montage von Zubehörteilen oder unsachgemäße Änderungen am Motorrad können zu einem veränderten Fahrverhalten führen und Unfälle verursachen.**

- **Verwenden Sie niemals ungeeignetes Zubehör und vergewissern Sie sich, dass jegliches Zubehör korrekt montiert ist.**
- **Montieren und verwenden Sie diese bestimmungsgemäß.**
- **Bei Fragen wenden Sie sich bitte an Ihren Suzuki-Händler.**

## **Richtlinie für die Montage von Zubehörteilen**

- **Zubehörteile, die die Aerodynamik des Motorrads beeinflussen, wie z. B. eine Verkleidung, ein Windschild, Rückenlehnen, Seitentaschen, Topcases usw., sind möglichst tief liegend, möglichst eng am Fahrzeug und möglichst nahe am Schwerpunkt des Fahrzeugs anzubringen. Vergewissern Sie sich, dass Montagehalterungen und andere Befestigungsteile sicher befestigt sind.**
- **Vergewissern Sie sich, dass ausreichende Bodenfreiheit und Seitenfreiheit in Schräglage vorhanden sind. Zubehörteile dürfen die Funktion von Federung, Lenkung und anderen Bestandteilen der Steuerung in keiner Weise behindern.**



- Zubehörteile am Lenker oder im Bereich der Teleskopgabel können ernsthafte Stabilitätsprobleme verursachen. Durch das zusätzliche Gewicht reagiert das Motorrad auf Lenkbewegungen weniger schnell. Außerdem kann es Lenkerflattern verursachen und zu Stabilitätsproblemen führen. An Lenker und Teleskopgabel des Motorrads sollte so wenig wie möglich, und gegebenenfalls nur sehr leichtes Zubehör montiert werden.
- Ziehen Sie weder einen Anhänger noch einen Seitenwagen. Dieses Motorrad ist nicht für Anhänger- oder Seitenwagenbetrieb ausgelegt.
- Manche Zubehörteile erschweren unter Umständen das Einnehmen der korrekten Sitzposition oder beeinträchtigen die Nutzbarkeit. Überprüfen Sie, dass Sie die korrekte Sitzposition zum Fahren einnehmen können.
- Wählen Sie ausschließlich elektrische Zubehörteile, welche die Kapazität der elektrischen Anlage des Motorrads nicht überschreiten. Durch starke Überbelastung kann der Kabelbaum beschädigt werden, wodurch gefährliche Situationen entstehen können. Verwenden Sie Suzuki Original-Zubehör.

## BELADUNG

### Beladungsgrenze

- Beladung verändert die Handling- und Sicherheitseigenschaften des Motorrads im Vergleich zum unbeladenen Motorrad.
- Überschreiten Sie niemals das zGG. (zulässiges Gesamtgewicht) dieses Motorrads. Das zulässige Gesamtgewicht ist die Summe des Gewichtes von Motorrad, Zubehör, Zuladung, Fahrer und Beifahrer. Beachten Sie bei der Auswahl von Zubehörteilen immer das Gewicht des Fahrers ebenso wie das Gewicht der Zubehörteile. Das zusätzliche Gewicht der Zubehörteile kann nicht nur zu unsicheren Fahrzuständen führen, sondern auch die Fahrstabilität beeinträchtigen.

Zulässiges Gesamtgewicht:  
420 kg bei Reifendruck (kalt)

Vorn: 250 kPa

Hinten: 290 kPa

## **WARNUNG**

**Überladung bzw. falsche Beladung kann zu einem Verlust der Kontrolle über das Motorrad und zu einem Unfall führen.**

**Beachten Sie die Beladungsgrenzen und die in diesem Handbuch genannten Beladungshinweise.**

## **Beladungshinweise**

Dieses Motorrad ist primär für den Transport kleiner Gegenstände im Solobetrieb geeignet. Befolgen Sie die nachstehenden Beladungshinweise:

- Wenn Sie Gepäck auf dem Rücksitz transportieren möchten, befestigen Sie es sicher mit Gummibändern oder ähnlichem. Überladen Sie das Motorrad nicht mit zu viel Gepäck.
- Achten Sie darauf, dass die Ladung sicher befestigt und das Gewicht auf beiden Seiten des Motorrads gleichmäßig verteilt ist.
- Halten Sie den Schwerpunkt der Zuladung niedrig und möglichst nahe an der Mitte des Motorrads.
- Stellen Sie die Federung entsprechend der Beladung ein.
- Befestigen Sie große oder schwere Gegenstände nicht an Lenker, Teleskopgabel oder Heckfender.

- Bringen Sie keine Gepäckkoffer, Lastboxen oder andere Gegenstände an, die über das Heck des Motorrads hinausragen.
- Vergewissern Sie sich, dass beide Reifen den richtigen Fülldruck für die gegebene Beladung haben. Siehe „REIFENDRUCK UND ZULADUNG“ auf Seite 3-75.
- Falsche Beladung des Motorrads kann Ihr Lenk- und Balancevermögen beeinträchtigen. Fahren Sie mit Gepäck oder angebrachten Zubehörteilen langsamer als ohne.

## **WARNUNG**

**Wenn Gepäck einen heißen Auspufftopf oder Motor berührt, kann das Gepäck oder das Motorrad in Brand geraten.**

**Achten Sie beim Beladen des Motorrads mit Gepäck darauf, dass das Gepäck keine heißen Teile berührt.**

## **WARNUNG**

**Durch Anbringen von Gegenständen in dem Raum hinter der Verkleidung kann die Lenkung behindert werden, und es besteht die Gefahr des Verlustes der Kontrolle über das Fahrzeug.**

**Transportieren Sie keine Gegenstände im Raum hinter der Verkleidung.**

## **ÄNDERUNGEN**

Nehmen Sie keine unzulässigen Änderungen vor. Änderungen, die die Struktur oder Funktion dieses Motorrads betreffen, können seine Manövrierbarkeit beeinträchtigen, die Geräuschentwicklung der Auspuffanlage erhöhen und sogar die Lebensdauer des Motorrads verkürzen. Neben dem Verstoß gegen gesetzliche Bestimmungen können solche Änderungen auch eine Belästigung für andere Menschen darstellen.

Der Rahmen dieses Motorrads ist aus Aluminiumlegierung hergestellt. Deshalb dürfen keine Änderungen wie Bohrungen oder Schweißarbeiten am Rahmen vorgenommen werden, weil diese den Rahmen erheblich schwächen. Dies kann zu einem unsicheren Fahrzeug-Betriebszustand und darüber zu einem Unfall führen. Suzuki haftet in keiner Weise für Personen- oder Motorschäden, die durch Änderungen am Rahmen verursacht werden. Schrauben Sie nur Zubehör an, durch das der Rahmen nicht verändert wird, und achten Sie darauf, dass das in diesem Abschnitt angegebene zulässige Gesamtgewicht nicht überschritten wird.

Änderungen am Motorrad sind durch die Garantie nicht gedeckt.

- Dieses Motorrad entspricht den Abgasvorschriften. Es ist mit einem Katalysator zur Abgasreinigung ausgestattet. Änderungen am Auspufftopf können dazu führen, dass dieses Motorrad die Abgasvorschriften nicht mehr erfüllt. Wenden Sie sich an einen Suzuki-Händler, um den Auspufftopf austauschen zu lassen.
- Original-Auspufftöpfe von Suzuki sind zum Nachweis ihrer Echtheit mit einem eingravierten „Suzuki“-Schriftzug versehen.
- Stellen Sie den Motor nicht selbst ein und bauen Sie keine Teile aus. Wenden Sie sich zum Einstellen des Motors an einen Suzuki-Händler.

- Wir empfehlen, dass Sie für Ihr Motorrad Suzuki-Originalteile und vorgeschriebene / empfohlene Öle und Schmiermittel verwenden. Originalteile werden eingehend überprüft und speziell für die Verwendung an Suzuki-Motorrädern gefertigt.
- Beachten Sie das zulässige Gesamtgewicht, wenn Sie Gepäck oder Zubehör am Motorrad anbringen.

## **WARNUNG**

**Durch Änderungen an einem Aluminiumrahmen, wie Bohren oder Schweißen, wird der Rahmen geschwächt. Dadurch könnte ein unsicherer Betriebszustand entstehen, der zu Unfällen führen kann.**

**Nehmen Sie niemals Änderungen am Rahmen vor.**

# BEDIENUNGSELEMENTE, AUSRÜSTUNG UND EINSTELLUNGEN

---

BEZEICHNUNG UND ANORDNUNG DER TEILE (BILDINDEX) .....	2-2
INSTRUMENTENTAFEL .....	2-20
FAHRERASSISTENZSYSTEM-EINSTELLUNGEN .....	2-146
ZÜNDSCHALTER .....	2-164
SCHALTER DER LENKERARMATUREN .....	2-171
STARTEN DES MOTORS .....	2-176
BETANKEN .....	2-183
GANGWECHSEL .....	2-186
BREMSHEBEL .....	2-195
HINTERRADBREMSPEDAL .....	2-197
SITZ .....	2-197
SEITENSTÄNDER .....	2-201
FAHRWERKSEINSTELLUNG .....	2-202
USB-BUCHSE .....	2-210

# BEDIENUNGSELEMENTE, AUSRÜSTUNG UND EINSTELLUNGEN







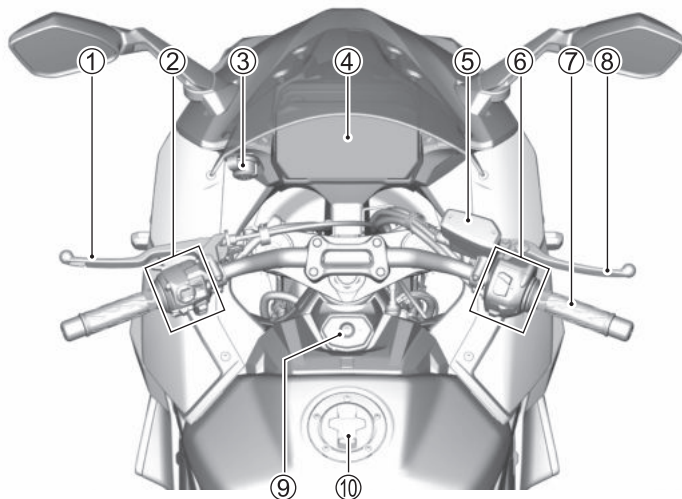

## BEZEICHNUNG UND ANORDNUNG DER TEILE (BILDINDEX)

### LAGE VON TEILEN

Um den Lenker GSX-S1000GT



## Um den Lenker GSX-S1000GT

- ① Kupplungshebel
- ② Schalter der linken Lenkerarmatur ( 2-8)
- ③ USB-Buchse ( 2-210)
- ④ Instrumententafel ( 2-20)
- ⑤ Flüssigkeitsbehälter für Vorderradbremse ( 3-62)
- ⑥ Schalter der rechten Lenkerarmatur ( 2-8)
- ⑦ Gasdrehgriff
- ⑧ Vorderradbremshelbel ( 2-195)
- ⑨ Zündschalter ( 2-164)
- ⑩ Tankdeckel ( 2-183)



## Linke Seitenansicht GSX-S1000GT

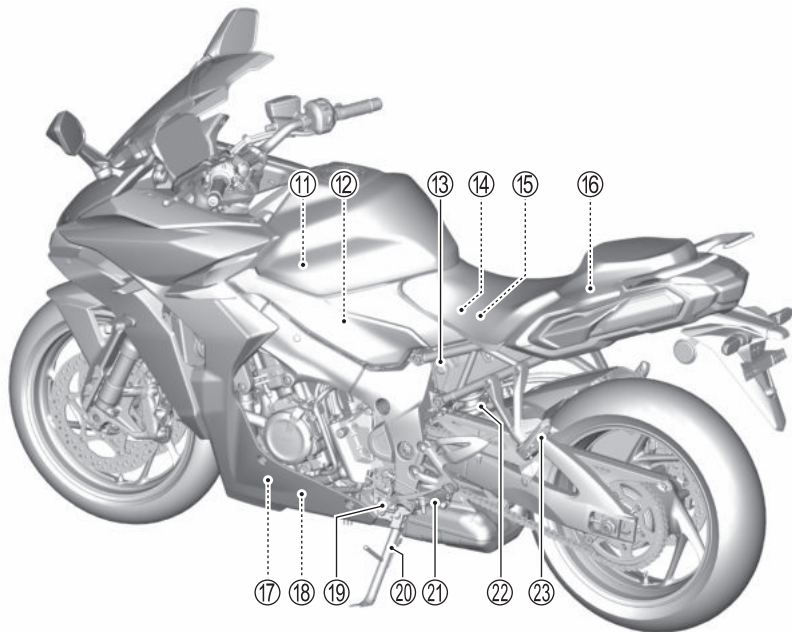

## Linke Seitenansicht GSX-S1000GT

- ⑪ Luftfilter (☞ 3-30)
- ⑫ Luftfilter-Ablassschraube (☞ 3-34)
- ⑬ Sitzschloss (☞ 2-198)
- ⑭ Batterie (☞ 3-24)
- ⑮ Sicherungen (☞ 3-94)
- ⑯ Werkzeuge (☞ 3-13)
- ⑰ Motorölfilter (☞ 3-35)
- ⑱ Motoröl-Ablassschraube (☞ 3-35)
- ⑲ Schalthebel (☞ 2-186, 3-71)
- ⑳ Seitenständer (☞ 2-201)
- ㉑ Fußrasten
- ㉒ Hinterradaufhängung (☞ 2-207)
- ㉓ Beifahrerfußrasten

## Rechte Seitenansicht GSX-S1000GT

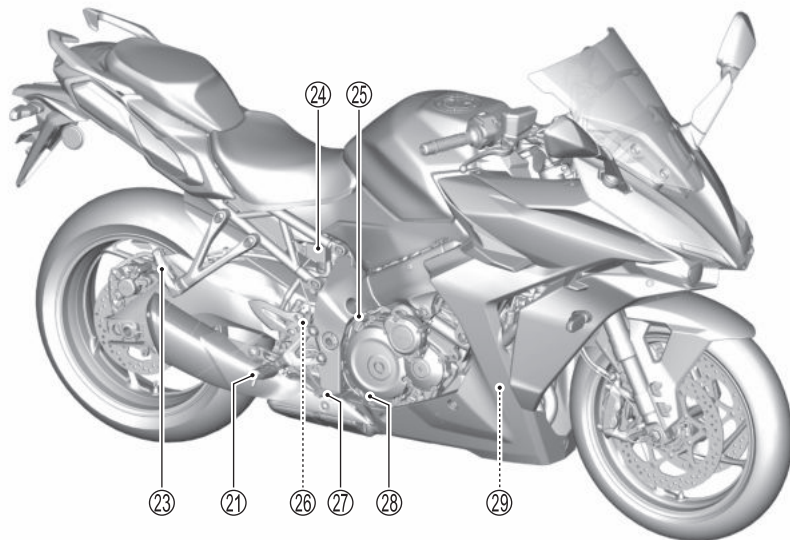

## Rechte Seitenansicht GSX-S1000GT

- ②4 Flüssigkeitsbehälter für Hinterradbremse (☞ 3-62)
- ②5 Motoröl-Einfüllkappe (☞ 3-35)
- ②6 Hinterradbremsslichtschalter (☞ 3-69)
- ②7 Hinterradbremspedal (☞ 3-68)
- ②8 Motoröl-Schauglas (☞ 3-35)
- ②9 Kühlmittelbehälter (☞ 3-47)

## SCHALTER DER LENKERARMATUREN

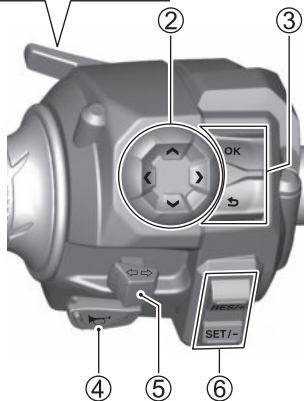
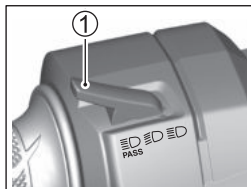

**LINKE LENKERARMATUR**

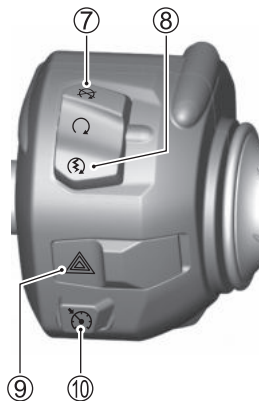

**RECHTE LENKERARMATUR**

## LINKE LENKERARMATUR

- ① Abblendlicht-Schalter / Lichthupenschalter (☞ 2-171)
- ② AUSWAHL-Schalter  /  /  /  (☞ 2-172)
- ③ MODUS-Schalter  /  (☞ 2-172)
- ④ Hupenschalter (☞ 2-172)
- ⑤ Blinkerschalter (☞ 2-173)
- ⑥ TEMPOMAT-Schalter  /  (☞ 2-172)

## RECHTE LENKERARMATUR

- ⑦ Motorstoppschalter (☞ 2-174)
- ⑧ Elektrostarterschalter (☞ 2-174)
- ⑨ Warnblinkschalter (☞ 2-175)
- ⑩ Tempomatschalter (☞ 2-175)

## WARN- UND ANZEIGELEUCHTEN



- ① Störungsanzeigeleuchte (☞ 2-24)
- ② Blinker-Anzeigeleuchte (☞ 2-21)
- ③ Haupt-Motordrehzahlanzeigeleuchte (HAUPT) (☞ 2-22)
- ④ Neben-Motordrehzahlanzeigeleuchte (NEBEN) (☞ 2-22)
- ⑤ Fotosensor (☞ 2-31)
- ⑥ Traktionskontrollsystem-Anzeigeleuchte (☞ 2-22)
- ⑦ Leerlauf-Anzeigeleuchte (☞ 2-24)
- ⑧ Hauptwarnung-Anzeigeleuchte (☞ 2-26)
- ⑨ Fernlicht-Anzeigeleuchte (☞ 2-27)
- ⑩ LCD (☞ 2-12)
- ⑪ Öldruck-Warnanzeigeleuchte (☞ 2-27)
- ⑫ ABS-Anzeigeleuchte (☞ 2-29)
- ⑬ Motorkühlmitteltemperatur-Warnanzeigeleuchte (☞ 2-28)



## LCD

### <FAHR-Anzeige>

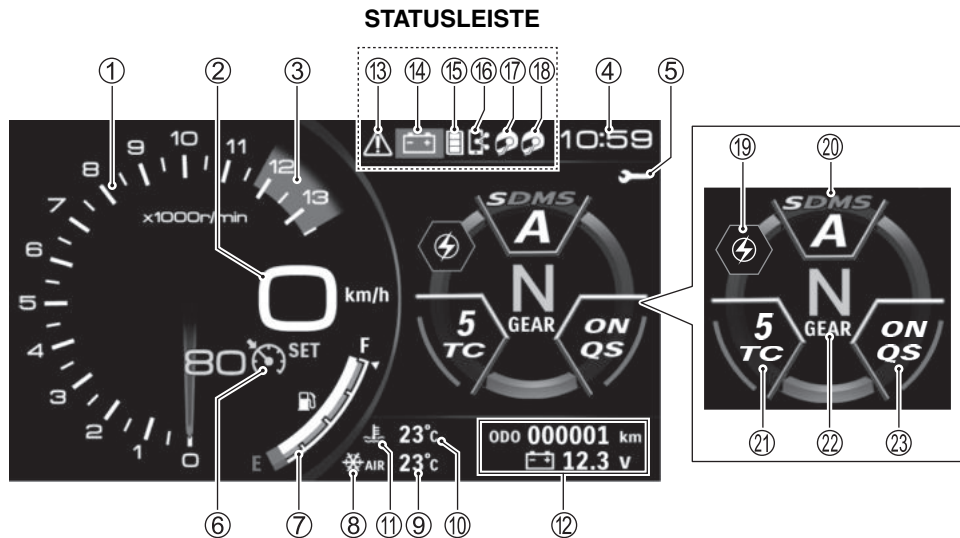

**ZUR BEACHTUNG:** Die auf der LCD-Anzeige angezeigten Namen und Sätze werden nur in englischer Sprache angezeigt.

- ① Drehzahlmesser (☞ 2-33)
- ② Tachometer (☞ 2-32)
- ③ Roter Bereich (☞ 2-33)
- ④ Uhr (☞ 2-55)
- ⑤ Serviceanzeige (☞ 2-41)
- ⑥ Tempomatanzeige (☞ 2-156)
- ⑦ Kraftstoffstandanzeige (☞ 2-39)
- ⑧ Frost-Anzeige (☞ 2-37)
- ⑨ Anzeige der Umgebungslufttemperatur (☞ 2-36)
- ⑩ Motorkühlmitteltemperaturanzeige (☞ 2-34)
- ⑪ Symbol der Motorkühlmitteltemperaturanzeige
- ⑫ Informationsfenster(☞ 2-48)
- ⑬ Hauptwarnanzeige(☞ 2-26)
- ⑭ Batterieladungsfehler-Warnanzeigesymbol (☞ 2-41)
- ⑮ Statusanzeige Telefonbatterie (☞ 2-44)
- ⑯ Statusanzeige Telefonverbindung (☞ 2-42)
- ⑰ Fahrerheadset-Anzeige (☞ 2-46)
- ⑱ Beifahrerheadset-Anzeige (☞ 2-46)
- ⑲ Motordrehzahlanzeige (☞ 2-111)
- ⑳ Anzeige des Suzuki Fahrmodus-Wahlschalters (SDMS) (☞ 2-146)
- ㉑ Traktionskontrollsystemanzeige (☞ 2-149)
- ㉒ Ganganzeige (☞ 2-38)
- ㉓ Schnellautomatanzeige (☞ 2-154)

## <MENÜ-Anzeige>

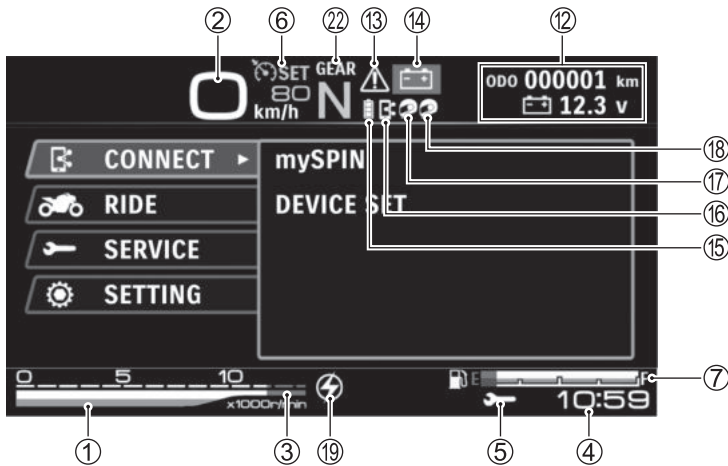

Drücken und halten Sie den MODUS-Schalter **OK** etwa 2 Sekunden lang, um zur MENÜ-Anzeige zu wechseln.

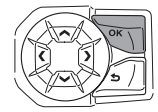

**2 Sekunden**

- ① Drehzahlmesser (☞ 2-33)
- ② Tachometer (☞ 2-32)
- ③ Roter Bereich (☞ 2-33)
- ④ Uhr (☞ 2-55)
- ⑤ Serviceanzeige (☞ 2-41)
- ⑥ Tempomatanzeige (☞ 2-156)
- ⑦ Kraftstoffstandanzeige (☞ 2-39)
- ⑫ Informationsfenster(☞ 2-48)
- ⑬ Hauptwarnanzeige(☞ 2-26)
- ⑭ Batterieladungsfehler-Warnanzeigesymbol (☞ 2-41)
- ⑮ Statusanzeige Telefonbatterie (☞ 2-44)
- ⑯ Statusanzeige Telefonverbindung (☞ 2-42)
- ⑰ Fahrerheadset-Anzeige (☞ 2-46)
- ⑱ Beifahrerheadset-Anzeige (☞ 2-46)
- ⑲ Motordrehzahlanzeige (☞ 2-111)
- ⑳ Ganganzeige (☞ 2-38)

## EINSTELLUNG DER ELEMENTE

### <FAHR-Anzeige>

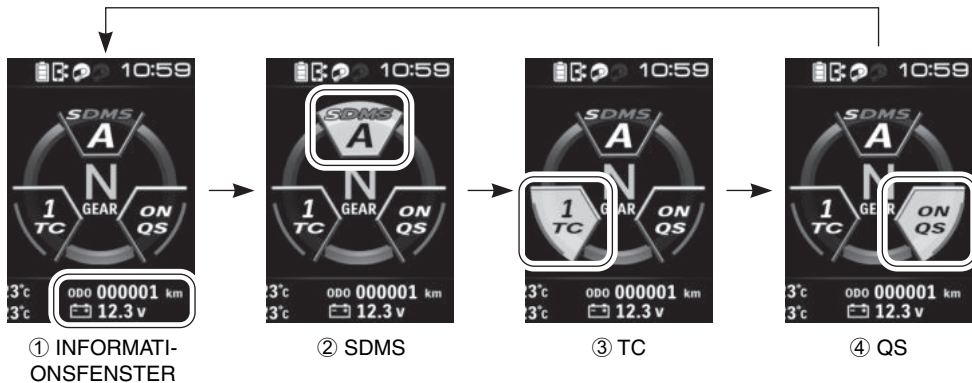

Zum Ändern der Anzeige drücken Sie den MODUS-Schalter **OK**.

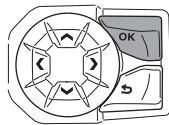

**Kurzes Drücken**

Die FAHR-Anzeige umfasst folgende Punkte ① bis ④.

① **INFORMATIONSFENSTER** (☞ 2-48)

- Kilometerzähler / Spannungsmeter
- Tageskilometerzähler 1 /  
Anzeige des durchschnittlichen Kraftstoffverbrauchs
- Tageskilometerzähler 1 (Durchschnittsgeschwindigkeit) /  
Tageskilometerzähler 1 (Gesamtzeit)
- Tageskilometerzähler 2 /  
Anzeige des durchschnittlichen Kraftstoffverbrauchs
- Tageskilometerzähler 2 (Durchschnittsgeschwindigkeit) /  
Tageskilometerzähler 2 (Kumulierte Zeit)
- Reichweitenanzeige / Anzeige für den momentanen Kraftstoffverbrauch

② **SDMS** (☞ 2-146)

- Wählen Sie die Einstellung der Suzuki-Fahrmodusauswahlanzeige (SDMS) aus den Modi A, B, C.

③ **TC** (☞ 2-149)



- Wählen Sie die Einstellung des Traktionskontrollsystems aus OFF (Aus) und 1-5.

④ **QS** (☞ 2-154)

- Einstellung des Schaltautomaten. (ON (Ein) / OFF (Aus))

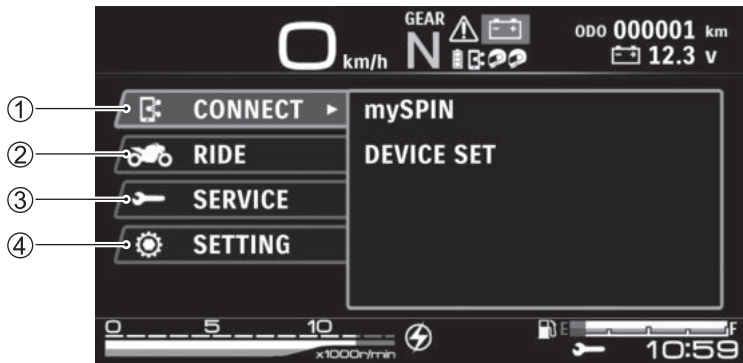
## <MENÜ-Anzeige>



Betätigen Sie den AUSWAHL-Schalter  /  zum Einstellen der einzelnen Elemente in der MENÜ-Anzeige.

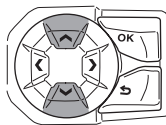

**AUFWÄRTS  
oder  
ABWÄRTS**

Die MENÜ-Anzeige umfasst folgende Punkte ① bis ④.

① **VERBINDEN** (☞ 2-60)

- mySPIN (☞ 2-70)
  - Einstellen der „SUZUKI mySPIN“ (APP).
- DEVICE SET (Geräteeinstellung) (☞ 2-97)
  - Verbindungseinstellungen für Smartphones und Headsets.

② **FAHREN** (☞ 2-111)

- RPM SET (Drehzahl-Einstellungen) (☞ 2-111)
  - Einstellung der Motordrehzahl-Anzeigeleuchte.

③ **WARTUNG** (☞ 2-118)

- WARNING MANAGER (Verwaltung der Warnungen) (☞ 2-118)
  - Einstellungen zum Verwalten der Warnungen
- NEXT SERVICE (Nächste Wartung) (☞ 2-120)
  - Einstellung der Erinnerung für die nächste Wartung

④ **EINSTELLUNG** (☞ 2-124)

- BRIGHTNESS (Helligkeit) (☞ 2-125)
  - Einstellung der LCD-Helligkeit
- DAY / NIGHT (Tag / Nacht) (☞ 2-127)
  - Einstellung der Hintergrundfarbe der LCD-Anzeige.
- UNIT (Maßeinheiten) (☞ 2-130)
  - Einstellung der Maßeinheiten.
- DATE / TIME (Datum u. Uhrzeit) (☞ 2-134)
  - Einstellung von Datum und Uhrzeit.
- DEFAULT SET (Standard-Einstellungen) (☞ 2-142)
  - Setzen Sie die MENU (Menü)-Einstellungen auf die Standardeinstellungen.
- SYSTEM INFO (Systeminformationen) (☞ 2-145)
  - Überprüfung der Informationen der einzelnen Systeme.



## INSTRUMENTENTAFEL

### **WARNUNG**

Die Betätigung der Schalter zum Ändern der Anzeige während der Fahrt muss innerhalb der Grenzen dessen erfolgen, was die Verkehrsbedingungen zulassen.

Achten Sie bei der Bedienung der Anzeige genau auf die Verkehrsbedingungen.

### **WARNUNG**

Beim Bedienen der Anzeige könnte das inkorrekte Bedienen des Lenkerschalters einen Unfall verursachen.

Stellen Sie beim Bedienen der Anzeige sicher, dass der Modus umgeschaltet ist und die Werte vor der Fahrt wie vorgesehen eingestellt sind.

*ZUR BEACHTUNG: Wenn der LCD-Bildschirm heiß wird, könnte die Kopplung mit dem Smartphone oder Headset getrennt werden.*

## ANFÄNGLICHE ANZEIGE

Wenn der Zündschalter auf ON (Ein) gestellt wird, reagiert das Anzeigeelement wie folgt:

- Der LCD ① Öffnungsvorgang wird ausgeführt.
- Folgende Anzeigeleuchten leuchten 3 Sekunden lang auf:
  - Störungsanzeigeleuchte ②
  - Hauptwarnung-Anzeigeleuchte ③
  - Motordrehzahlanzeigeleuchte (HAUPT) ④
  - Motordrehzahlanzeigeleuchte (NEBEN) ⑤
  - Motorkühlmitteltemperatur-Warnanzeigeleuchte ⑥
- Folgende Anzeigeleuchten leuchten auf.
  - Öldruck-Warnanzeigeleuchte ⑦
  - ABS-Anzeigeleuchte ⑧
  - Traktionskontrollsystem-Anzeigeleuchte ⑨

*ZUR BEACHTUNG: Bezüglich Ausschaltbedingung siehe Erläuterung für jede Anzeige in diesem Abschnitt.*

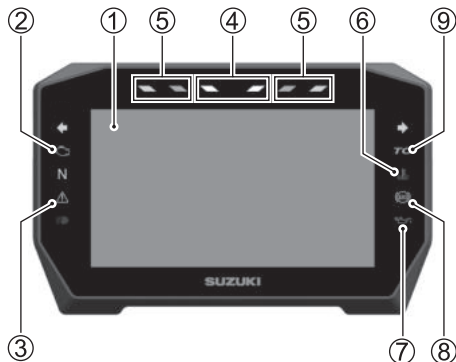

## BLINKER-ANZEIGELEUCHTE „↔“

Betätigen Sie den rechten oder linken Blinkerschalter, damit die entsprechende Blinker-Anzeigeleuchte blinkt.

## MOTORDREHZAHL-ANZEIGELEUCHE (HAUPT), (NEBEN)

Wenn die Motordrehzahl den eingestellten Wert erreicht, leuchten oder blinken die Motordrehzahlanzeigelampe (HAUPT) ①, (NEBEN) ②, um anzuzeigen, dass in den nächsthöheren Gang geschaltet werden kann. Leuchtmodus und MotordrehzahlEinstellung können im Einstellmodus für die Motordrehzahl-Anzeigelampe geändert werden.

Für Einzelheiten zur Motordrehzahl-Anzeigelampe, siehe „RPM SET (Drehzahl-Einstellungen)“ auf Seite 2-111.

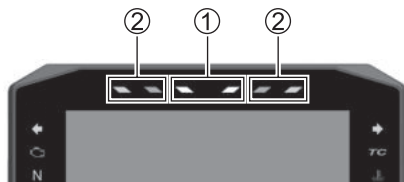

## TRAKTIONSKONTROLLSYSTEM-ANZEIGELEUCHE „TC“

Die Verwendung der Traktionskontrollsystem-Anzeigelampe (TC) variiert abhängig von den Motorrad-Einstellungen. Für Einzelheiten: siehe „TRAKTIONSKONTROLLSYSTEM“ auf Seite 2-149.

Die Traktionskontrollsystem-Anzeige:

- Leuchtet auf, wenn der Zündschalter eingeschaltet wird, und erlischt, wenn eine Geschwindigkeit von etwa 10 km/h erreicht wird und das Traktionskontrollsystem betriebsbereit ist.
- Blinkt, wenn das Traktionskontrollsystem aktiv ist.
- Leuchtet dauerhaft, während das Traktionskontrollsystem auf OFF (Aus) eingestellt werden.

Wenn die Traktionskontrollsystem-Anzeigeleuchte (TC) außer kurzzeitig beim Einschalten des Zündschalters aufleuchtet, stellen Sie das Motorrad an einer sicheren Stelle ab und schalten Sie die Zündung aus. Warten Sie etwas, starten Sie den Motor wieder und überprüfen Sie, ob Traktionskontrollsystem-Anzeigeleuchte (TC) und Störungsanzeigeleuchte aufleuchten, wenn das Motorrad mit einer Geschwindigkeit von 10 km/h oder mehr gefahren wird.

- Das Motorrad funktioniert ordnungsgemäß, wenn die Traktionskontrollsystem-Anzeigeleuchte (TC) bei einer Geschwindigkeit von 10 km/h und höher erlischt.
- Das Motorrad funktioniert nicht ordnungsgemäß, wenn die Traktionskontrollsystem-Anzeigeleuchte (TC) bei einer Geschwindigkeit von 10 km/h und höher nicht erlischt. Wenn die Leuchte nicht erlischt, wenden Sie sich bitte an Ihren Suzuki-Händler.

## **WARNUNG**

**Wenn das Traktionskontrollsystem ausfällt, leuchten die Traktionskontrollsystem-Anzeigeleuchte (TC) und die Störungsanzeigeleuchte gleichzeitig auf. Unter diesen Bedingungen funktioniert das Traktionskontrollsystem nicht.**

**Wenn diese Anzeigeleuchten gleichzeitig aufleuchten, stellen Sie das Traktionskontrollsystem auf OFF (Aus), und wenden Sie sich bitte an Ihren Suzuki-Händler.**

## **LEERLAUF-ANZEIGELEUCHTE „N“**

Die grüne Anzeigeleuchte leuchtet auf, wenn das Getriebe in den Leerlauf geschaltet wird. Die Leuchte erlischt, wenn Sie in einen anderen Gang als den Leerlauf schalten.

## **STÖRUNGSANZEIGELEUCHTE „“**

Wenn der Zündschalter eingeschaltet wird, leuchtet die Störungsanzeigeleuchte zur Funktionsprüfung 3 Sekunden lang auf und geht dann aus.

- (UK, EU)  
Wenn eine Störung im Kraftstoffdampf-Rückhaltesystem oder im Zündsystem vorliegt oder Fehlzündungen erkannt werden, leuchtet oder blinkt die Störungsanzeigeleuchte.  
Wenn die Störungsanzeigeleuchte aufleuchtet oder blinkt, erscheint gleichzeitig „FI“ auf der Anzeige.
- (Außer UK, EU)  
Wenn eine Störung im Kraftstoffdampf-Rückhaltesystem oder im Zündsystem vorliegt, leuchtet oder blinkt die Störungsanzeigeleuchte.  
Wenn die Störungsanzeigeleuchte aufleuchtet, erscheint gleichzeitig „FI“ auf der Anzeige.

Für Einzelheiten: siehe „DIAGNOSEANZEIGE“ auf Seite 2-56.

## **HINWEIS**

Wird der Motor bei leuchtender oder blinkender Störungsanzeigeleuchte weiter betrieben, kann das Auswirkungen auf das Kraftstoffdampf-Rückhaltesystem oder das Fahrverhalten haben.

Wenn die Leuchte blinkt, während der Motor läuft, halten Sie das Motorrad unverzüglich an einer sicheren Stelle an, um Schäden am Katalysator zu vermeiden. (UK, EU)

Wenn Sie das Motorrad unter diesen Bedingungen fahren müssen, fahren Sie mit niedriger Drehzahl ohne viel Gas zu geben und lassen Sie Ihr Motorrad anschließend unverzüglich von Ihrem Suzuki-Händler überprüfen.

*ZUR BEACHTUNG: Wenn die Störungsanzeigeleuchte leuchtet oder blinkt, wenden Sie sich bitte unverzüglich an Ihren Suzuki-Händler.*

## HAUPTWARNUNG-ANZEIGELEUCHE

„“

Wenn der Zündschalter eingeschaltet wird, leuchtet die Hauptwarnung-Anzeigeleuchte zur Funktionsprüfung 3 Sekunden lang auf und geht dann aus.

Wenn ein Problem im Zusammenhang mit den folgenden Punkten auftritt, leuchtet die Hauptwarnung-Anzeigeleuchte auf oder blinkt:

- Motorbezogene Fehler
- Ausfall eines Schalters der Lenkerarmaturen
- Motorrad kippt um

Für Einzelheiten siehe „DIAGNOSEANZEIGE“ auf Seite 2-56.

*ZUR BEACHTUNG: Wenn die Hauptwarnung-Anzeigeleuchte leuchtet oder blinkt, wenden Sie sich bitte unverzüglich an Ihren Suzuki-Händler.*

## MASTER-WARNANZEIGE (weiß) „“

Wenn ein Problem im Zusammenhang mit den folgenden Punkten auftritt, leuchtet in der Statusleiste die Master-Warnanzeige (weiß) auf:

- Datenkommunikationsfehler
- KEY-bezogene Fehler
- Motorbezogene Fehler
- Ausfall eines Schalters der Lenkerarmaturen
- Motorrad kippt um

Für Einzelheiten siehe „DIAGNOSEANZEIGE“ auf Seite 2-56.

*ZUR BEACHTUNG: Wenn die Hauptwarnung-Anzeigeleuchte (Weiß) leuchtet, wenden Sie sich bitte unverzüglich an Ihren Suzuki-Händler.*

## FERNLICHT-ANZEIGELEUCHE „“

Diese blaue Anzeigeleuchte leuchtet bei eingeschaltetem Fernlicht.

## ÖLDRUCKWARNANZEIGELEUCHE

„.“

Wenn der Zündschalter eingeschaltet wird, leuchtet die Öldruck-Warnanzeigeleuchte auf. Die Öldruck-Warnanzeigeleuchte erlischt normalerweise, nachdem der Motor angelaufen ist.

### **HINWEIS**

Wenn nach Starten des Motors bei leuchtender Öldruck-Warnanzeigeleuchte Gas gegeben oder das Motorrad gefahren wird, kann der Motor Schaden nehmen.

Vergewissern Sie sich, dass die Öldruck-Warnanzeigeleuchte erloschen ist, bevor Sie Gas geben oder das Motorrad fahren.



## **HINWEIS**

**Das Fahren mit dem Motorrad oder der Betrieb des Motors, wenn die Öldruck-Warnanzeigeleuchte aufleuchtet, kann den Motor beschädigen.**

**Wenn die Öldruck-Warnanzeigeleuchte aufleuchtet, stoppen Sie den Motor unverzüglich, da in diesem Fall der Öldruck zu niedrig ist. Kontrollieren Sie den Ölstand und füllen Sie bei Bedarf Öl nach. Wenn eine ausreichende Menge Öl vorhanden ist, die Leuchte aber dennoch leuchtet, lassen Sie Ihr Motorrad von Ihrem Suzuki-Vertragshändler oder qualifiziertem Fachpersonal überprüfen.**

## **MOTORKÜHLMITTELTEMPERATUR-WARNANZEIGELEUCHE „“**

Diese Anzeigeleuchte geht an, wenn die Kühlmitteltemperatur 120 °C oder mehr erreicht. Wenn die Motorkühlmitteltemperatur-Warnanzeigeleuchte aufleuchtet, stoppen Sie den Motor und prüfen Sie den Kühlmittelstand, nachdem sich der Motor abgekühlt hat.

Für Einzelheiten: siehe „MOTORKÜHLMITTEL-TEMPERATURANZEIGE „““ auf Seite 2-34.

## **ABS-ANZEIGELEUCHE „“**

- Diese Anzeige geht normalerweise an, wenn der Zündschalter eingeschaltet wird, und sie erlischt, sobald eine höhere Fahrgeschwindigkeit als 10 km/h erreicht wird.
- Im Falle einer Störung des Antiblockiersystems (ABS) leuchtet diese Anzeigelampe auf. Das ABS funktioniert nicht, wenn die ABS-Anzeigelampe leuchtet.

## ****WARNUNG****

**Das ABS funktioniert nicht, wenn die ABS-Anzeigelampe leuchtet. Abruptes und übermäßiges Betätigen der Bremsen bei leuchtender ABS-Anzeigelampe, kann ein Blockieren der Räder verursachen, was wiederum zum Verlust der Kontrolle über das Motorrad führen kann.**

**Lassen Sie Ihr Motorrad unverzüglich von einem Suzuki-Händler überprüfen.**

## **WARNUNG**

Das Fahren des Motorrads mit leuchtender ABS-Anzeigeleuchte kann gefährlich sein.

Wenn die ABS-Anzeigeleuchte während der Fahrt zu blinken beginnt oder aufleuchtet, halten Sie an sicherer Stelle an und schalten Sie den Zündschalter aus. Warten Sie einige Minuten, drehen Sie den Zündschalter auf „ON“ (Ein) und überprüfen Sie, ob die Anzeigeleuchte aufleuchtet.

- Das ABS ist funktionstüchtig, wenn die Anzeigeleuchte nach dem Anfahren erlischt.
- Wenn sie nach dem Anfahren nicht erlischt, funktioniert das ABS nicht. Sie sollten das System möglichst bald von einem Suzuki-Vertragshändler überprüfen lassen.

### ZUR BEACHTUNG:

- Wenn die ABS-Anzeigeleuchte nach dem Starten des Motorrads, aber vor dem Anfahren erlischt, kontrollieren Sie die Funktion der ABS-Anzeigeleuchte, indem Sie den Zündschalter aus- und wieder einschalten. Wenn die ABS-Anzeigeleuchte beim Einschalten der Zündung nicht aufleuchtet, sollten Sie das System möglichst bald von einem Suzuki-Vertragshändler überprüfen lassen.
- Die ABS-Anzeigeleuchte kann erlöschen, wenn der Motor vor dem Losfahren stark hochgedreht wird.

## FOTOSENSOR

Der Fotosensor erkennt die Umgebungshelligkeit und stellt die LCD-Anzeige auf optimale Helligkeit ein.

Entsprechend der eingestellten Helligkeit wird WEISS oder SCHWARZ gewählt, wenn die Hintergrundfarbe auf AUTO eingestellt ist.

- Zum Einstellen der LCD-Helligkeit, siehe „BRIGHTNESS (Helligkeit)“ auf Seite 2-125.
- Zum Einstellen der LCD-Hintergrundfarbe, siehe „DAY/NIGHT (Tag/Nacht)“ auf Seite 2-127.

## ZUR BEACHTUNG:

- *Die Instrumententafel ist mit einem Fotosensor versehen, der die Helligkeit des TFT-Displays und der Messanzeige automatisch an die Umgebungshelligkeit anpasst. Wenn der Fotosensor abgedeckt ist, funktioniert die automatische Lichtenpassung möglicherweise nicht korrekt.*
- *Wenn das TFT-Display heiß wird, kann der Bildschirm dunkel werden. Sobald die Temperatur sinkt, kehrt der Bildschirm in den Normalzustand zurück. Sollte der Bildschirm jedoch weiterhin dunkel bleiben, wenden Sie sich bitte an Ihren Suzuki-Händler, um das Motorrad überprüfen zu lassen.*

## TACHOMETER

Der Tachometer zeigt die Fahrgeschwindigkeit in Meilen oder Kilometern pro Stunde an.

### ZUR BEACHTUNG:

- Für Details zum Umschalten zwischen km/h und mph, siehe „UNIT (Maßeinheiten)“ auf Seite 2-130
- Wählen Sie km/h oder mph in Übereinstimmung mit geltenden Verkehrsvorschriften.
- Nach einer Änderung der Einheiten sollten Sie die Tachometeranzeige überprüfen.



Wenn Sie die Fahrt beginnen, bevor die FAHR-Anzeige angezeigt wird, zeigt das Messgerät die Geschwindigkeit an.



## DREHZAHLMESSER

Der Drehzahlmesser zeigt die Motordrehzahl in Umdrehungen pro Minute (U/min) an.

<Roter Bereich>

Der rote Bereich ① zeigt den Motordrehzahlbereich jenseits der zulässigen Motordrehzahl an. Der Betrieb des Motors im roten Bereich verhindert, dass er ruhig läuft, und wirkt sich negativ auf die Lebensdauer des Motors aus.



## MOTORKÜHLMITTEL- TEMPERATURANZEIGE „“

Dieses Motorrad ist mit einer Flüssigkristallanzeige (LCD) mit einer Motorkühlmitteltemperatur-Anzeige ①, einem Symbol der Motorkühlmitteltemperatur-Anzeige ② und einer Motorkühlmitteltemperatur-Warnanzei-geleuchte ③ zur Anzeige der Temperatur des Kühlmittels ausgestattet.

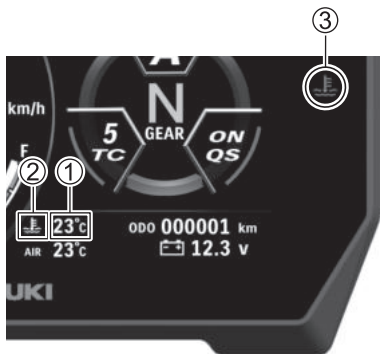

Die folgenden Informationen werden ange-zeigt, wenn die Motorkühlmitteltemperatur nicht 20 °C oder mehr, und weniger als 120 °C beträgt.

Motorkühlmitteltemperatur ist unter 20 °C

- Motorkühlmitteltemperatur-Anzeige ① erscheint im Format „\_ \_ \_“.

Motorkühlmitteltemperatur ist 120 °C oder mehr und weniger als 125 °C

- Die Motorkühlmittel-Temperaturanzeige ① blinkt. (Nur der numerische Teil blinkt.)
- Motorkühlmitteltemperatur-Warnanzei-geleuchte ③ leuchtet auf.

Motorkühlmitteltemperatur ist über 125 °C

- Motorkühlmitteltemperatur-Anzeige ① blinkt mit der Anzeige HI (Hoch).
- Motorkühlmitteltemperatur-Warnanzeigeleuchte ③ leuchtet auf.

Falls die Motorkühlmittel-Temperaturanzeige „HI“ (Hoch) anzeigt, stoppen Sie den Motor und prüfen Sie den Kühlmittelstand im Ausgleichsbehälter, nachdem sich der Motor abgekühlt hat. Für Einzelheiten siehe „BEI ÜBERHITZUNG (MOTORKÜHLMITTEL-TEMPERATUR-WARNANZEIGELEUCHE LEUCHTET AUF)“ auf Seite 4-4.

## **HINWEIS**

**Das Fahren des überhitzten Motorrads kann zu Motorschäden führen.**

**Wenn die Warnanzeigeleuchte für die Motorkühlmitteltemperatur aufleuchtet, schalten Sie den Motor ab und lassen Sie ihn abkühlen. Starten Sie den Motor erst wieder, nachdem die Warnanzeigeleuchte für die Motorkühlmitteltemperatur erloschen ist.**



## **ANZEIGE DER UMGEBUNGSLUFTTEMPERATUR**

Die Umgebungslufttemperaturanzeige zeigt immer die Umgebungstemperatur an.

- Der Temperaturanzeigebereich reicht von  $-10\text{ °C}$  bis  $50\text{ °C}$ .
- In der Umgebungslufttemperaturanzeige erscheint „Lo“ (Niedrig), wenn die Umgebungslufttemperatur unter  $-11\text{ °C}$  liegt.
- In der Umgebungslufttemperaturanzeige erscheint „Hi“ (Hoch), wenn die Umgebungslufttemperatur über  $51\text{ °C}$  liegt.



## **ZUR BEACHTUNG:**

- *Nutzen Sie die Temperaturanzeige als Richtlinie. Diese Anzeige erscheint unter Umständen nicht korrekt, wenn das Motorrad steht oder langsam fährt.*
- *Wenn das Motorrad angehalten wird, kann die Motorwärme die angezeigte Temperatur beeinflussen.*

## Niedrige Temperatur

Ein Popup-Fenster „ICY ROAD“ (Vereiste Fahrbahn) ① erscheint in der Instrumententafel, wenn die Umgebungstemperatur unter 3 °C fällt.

Die Anzeige der Umgebungstemperatur ② blinkt ebenfalls 30 Sekunden lang. Die Frost-Anzeige ③ wird so lange angezeigt, bis die Umgebungstemperatur auf 5 °C oder höher ansteigt.



## ZUR BEACHTUNG:

- Nutzen Sie die Temperaturanzeige als Richtlinie. Diese Anzeige erscheint unter Umständen nicht korrekt, wenn das Motorrad steht oder langsam fährt.
- Wenn das Popup-Fenster „ICY ROAD“ (Vereiste Fahrbahn) aufleuchtet, kann es sein, dass die Straßen vereist sind. Achten Sie in diesem Fall besonders vorsichtig auf die Begebenheit der Straßenoberfläche.

## **GANGANZEIGE**

Die Ganganzeige zeigt den jeweils eingelegten Gang an. Wenn sich das Getriebe im Leerlauf befindet, erscheint „N“ in dieser Anzeige.

*ZUR BEACHTUNG: Wenn im Anzeigebereich „CHECK“ angezeigt wird, zeigt die Ganganzeige keine Zahl, sondern „-“ an.*



## KRAFTSTOFFSTANDANZEIGE „“

Die Kraftstoffstandanzeige zeigt den Kraftstoffstand im Kraftstofftank an.

- Der Balken wird bis „F“ angezeigt, wenn der Kraftstofftank voll ist.
- Wenn der Kraftstoffstand unter 4,8 L sinkt, blinkt die Marke ①.
- Das Zeichen ① und Bereich „E“ ② blinken, wenn der Kraftstoffstand unter 1,9 L sinkt.



FAHR-Anzeige



MENÜ-Anzeige

Kraftstofftank	Anzeige	 -Zeichen
Voll		
Ungefähr 4,8 L		Blinkt 
Ungefähr 1,9 L		Blinkt 

## **HINWEIS**

**Wenn Sie das gesamte Benzin im Kraftstofftank verbrauchen (den Tank leer fahren), wird der Katalysator beschädigt.**

**Tanken Sie Benzin nach, bevor der Tank ganz leer ist.**

### **ZUR BEACHTUNG:**

- *Wenn das Motorrad auf dem Seitenständer steht, kann der Kraftstoffstand nicht korrekt angezeigt werden. Schalten Sie den Zündschalter bei senkrecht stehendem Motorrad auf „ON“ (Ein).*
- *Die Anzeige der Kraftstoffstandsanzeige kann sich ändern, wenn das Motorrad in Schräglage fährt. Kontrollieren Sie den Kraftstoffstand immer, wenn das Motorrad aufrecht steht.*
- *Wenn das Zapfsäulensymbol blinkt, tanken Sie baldmöglichst nach. Wenn der Kraftstofftank fast leer ist, blinkt auch der „E“-Bereich.*

## **SERVICEANZEIGE „“**

Indem Sie das Datum und die Wegstrecke einstellen, können Sie sich an die Fälligkeit des nächsten Service erinnern lassen. Wenn das eingestellte Datum oder die eingestellte Wegstrecke erreicht worden ist, leuchtet die Serviceanzeige „“ auf.

Für Einzelheiten: siehe „③ WARTUNG“ auf Seite 2-118.

*ZUR BEACHTUNG: Wenden Sie sich bezüglich der passenden Einstellung der Serviceanzeige bitte an Ihren Suzuki-Händler.*

## **BATTERIELADUNGSFEHLER- WARNANZEIGESYMBOL „“**



Das Warnsymbol der Batterieladestörung leuchtet auf, wenn ein Fehler im Batterieladesystem auftritt.

*ZUR BEACHTUNG: Wenden Sie sich an Ihren Suzuki-Händler, wenn dieses Anzeigesymbol aufleuchtet.*

## STATUSANZEIGE TELEFONVERBINDUNG

Wenn das Motorrad und das Smartphone miteinander verbunden sind, erscheint die Statusanzeige Telefonverbindung in der Statusleiste in der Instrumententafel.

Sie zeigt wie folgt ausgehende und eingehende Anrufe sowie die Nutzung der SUZUKI mySPIN App an.

Ausgehender Anruf	Eingehender Anruf	Verwendung von SUZUKI mySPIN	Anzeige
Nicht verfügbar	Verfügbar	Nicht verfügbar	
Nicht verfügbar	Verfügbar	Nicht verfügbar	
Verfügbar	Verfügbar	Verfügbar	

#### **ZUR BEACHTUNG:**





- *Verwenden Sie Ihr Smartphone nicht während der Fahrt.*
- *Auch wenn das von Ihnen verwendete Gerät ein Bluetooth®-kompatibles Modell ist, kann u.U. keine Verbindung hergestellt werden.*
- *Weitere Informationen zu den Verbindungseinstellungen zwischen dem Motorrad und dem Smartphone siehe „DEVICE SET (Geräteeinstellung)“ auf Seite 2-97.*
- *Bei Verwendung der SUZUKI mySPIN App kann das Smartphone eine Verbindung mit der Instrumententafel des Motorrads herstellen, sodass App-Informationen in der Instrumententafel angezeigt werden und die App verwendet werden kann.*



## STATUSANZEIGE TELEFONBATTERIE

Wenn das Motorrad und das Smartphone miteinander verbunden sind, erscheint die Statusanzeige Telefonbatterie in der Statusleiste in der Instrumententafel.

Sie zeigt den verbleibenden Batteriestatus des verbundenen Smartphones wie folgt an.

Ladezustand	Anzeige
100 % – 80 %	
80 % – 40 %	
40 % – 1 %	
0 %	

*ZUR BEACHTUNG: Der Wert kann je nach Art des Smartphones variieren.*

## FAHRERHEADSET-ANZEIGE / BEIFAHRERHEADSET-ANZEIGE

Wenn das Motorrad und das Headset miteinander verbunden sind, erscheint die Fahrerheadset-Anzeige ① bzw. die Beifahrerheadset-Anzeige ② in der Statusleiste in der Instrumententafel.



Sie zeigt die jeweilige Headset-Verbindung, die hörbare Musik, das Tätigen und Annehmen eines Anrufs wie folgt an.

Fahrerheadset	Beifahrerheadset	Hörbare Musik	Einen Anruf tätigen, Einen Anruf annehmen	Anzeige
Verbunden	Nicht verbunden	Verfügbar (Fahrerheadset)	Verfügbar (Fahrerheadset)	
Nicht verbunden	Verbunden	Verfügbar (Beifahrerheadset)	Nicht verfügbar	

Fahrerheadset	Beifahrerheadset	Hörbare Musik	Einen Anruf tätigen, Einen Anruf annehmen	Anzeige
Verbunden	Verbunden	Verfügbar (Fahrerheadset, Beifahrerheadset)	Verfügbar (Fahrerheadset)	

**ZUR BEACHTUNG:**

- Auch wenn das von Ihnen verwendete Gerät ein Bluetooth®-kompatibles Modell ist, kann u.U. keine Verbindung hergestellt werden.
- Weitere Informationen zu den Verbindungseinstellungen zwischen dem Motorrad und den Headsets siehe „DEVICE SET (Geräteeinstellung)“ auf Seite 2-97.

## INFORMATIONSFENSTER

Schalten Sie den Zündschalter ein, um die FAHR-Anzeige anzuzeigen. Drücken Sie den MODUS-Schalter **OK**, um das Informationsfenster auszuwählen.

Wenn Sie das Informationsfenster auswählen, blinkt die Anzeige zweimal.

ODO 001234 km  
12.0 v

**So nehmen Sie die Einstellung vor**

Verwenden Sie den AUSWAHL-Schalter **▲** / **▼**, um die Anzeige zu ändern.

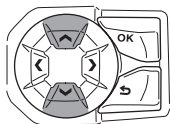

**AUFWÄRTS  
oder  
ABWÄRTS**

*ZUR BEACHTUNG: Für Einzelheiten zum Umschalten zwischen km/h und mph, km/L und L/100km, MPG IMP und MPG US, siehe „UNIT (Maßeinheiten)“ auf Seite 2-130*

## **▲** WARNUNG

Wenn Sie sich während der Fahrt auf die Anzeigen und Schalter konzentrieren, kann dies zu Unfällen führen.

Schalten Sie das Display niemals während der Fahrt um. Ändern oder bestätigen Sie Einstellungen, wenn das Motorrad steht.

Die Elemente ändern sich wie folgt.

➔ : AUSWAHL-Schalter 

⇨ : AUSWAHL-Schalter 

- ① Kilometerzähler / Spannungsmeter
- ② Tageskilometerzähler 1 / Anzeige des durchschnittlichen Kraftstoffverbrauchs 1
- ③ Tageskilometerzähler 1 (Durchschnittsgeschwindigkeit) / Tageskilometerzähler 1 (Kumulierte Zeit)
- ④ Tageskilometerzähler 2 / Anzeige des durchschnittlichen Kraftstoffverbrauchs 2
- ⑤ Tageskilometerzähler 2 (Durchschnittsgeschwindigkeit) / Tageskilometerzähler 2 (Kumulierte Zeit)
- ⑥ Reichweitenanzeige / Anzeige für momentanen Kraftstoffverbrauch

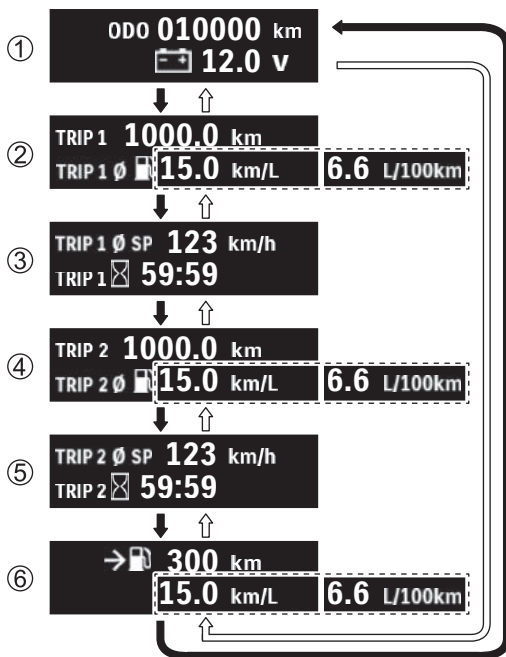

## Gesamtkilometerzähler

**ODO 001234 km**

Der Gesamtkilometerzähler zeichnet die Gesamtfahrstrecke auf. Der Anzeigebereich des Gesamtkilometerzählers reicht von 0 bis 999 999.

*ZUR BEACHTUNG: Wenn die Gesamtfahrstrecke 999 999 überschreitet, bleibt die Anzeige bei 999 999 stehen.*

## Tageskilometerzähler

**TRIP 1 2345.6 km**

Nach einem Zurücksetzen werden Strecken-  
distanzen von bis zu 9999,9 angezeigt.

- Es gibt 2 Modi: TRIP 1 und TRIP 2.
- Halten Sie den AUSWAHL-Schalter  etwa 2 Sekunden lang gedrückt, um die Anzeige auf 0,0 zurückzusetzen. Dieser Vorgang setzt nur TRIP 1 oder TRIP 2 zurück, nicht beide.
- Wenn Sie den Reset-Vorgang durchführen, während die Anzeige angestellt ist, werden auch der entsprechende Zähler für den durchschnittlichen Kraftstoffverbrauch, die Durchschnittsgeschwindigkeit und die kumulative Zeit zurückgesetzt.

*ZUR BEACHTUNG: Wenn der Tageskilometerzähler 9999,9 überschreitet, wird er auf 0,0 zurückgestellt, und die Wegstreckemessung beginnt von neuem.*

## Anzeige für durchschnittlichen Kraftstoffverbrauch

TRIP 1  24.0 km/L

TRIP 1  4.1 L/100km

TRIP 1  56.6 MPG US

TRIP 1  68.0 MPG IMP

- Diese Anzeige zeigt den Kraftstoffverbrauch für die zurückgelegte Strecke sowohl für TRIP 1 als auch für TRIP 2 an. Die Anzeige erfolgt in folgenden Bereichen:
  - km/L: 0,1 bis 99,9
  - MPG US, MPG IMP: 0,1 bis 99,9
  - L/100km: 2,0 bis 99,9
- Stellen Sie den Tageskilometerzähler auf Null, um die Anzeige für den durchschnittlichen Kraftstoffverbrauch zurückzusetzen.
- Wenn der Tageskilometerzähler 0,0 anzeigt, wird der durchschnittliche Kraftstoffverbrauch als --,- angezeigt.

*ZUR BEACHTUNG: Die Anzeige zeigt rechnerisch ermittelte Werte, die unter Umständen von den tatsächlichen Werten abweichen.*



## Tageskilometerzähler Durchschnittsgeschwindigkeit

TRIP 1 Ø SP **24.0** km/h

- Dieser Zähler zeigt den Kraftstoffverbrauch für die gefahrene Strecke sowohl für TRIP 1 als auch für TRIP 2 an.
- Das Zurücksetzen des Tageskilometerzählers setzt auch die entsprechende Durchschnittsgeschwindigkeit zurück.

## Kumulierte Zeit des Tageskilometerzählers

TRIP 1  **99:59**

- Diese Anzeige zeigt die kumulierte Zeitdauer an, die der Zündschalter eingeschaltet ist, bis zu einem Maximalwert von 99:59, gerechnet ab dem letzten Zurücksetzen des entsprechenden Tageskilometerzählers bis zum aktuellen Zeitpunkt.
- Das Zurücksetzen des Tageskilometerzählers setzt auch die entsprechende kumulierte Zeit zurück.

## Voltmeter



**12.0 v**

Die Spannungsanzeige zeigt die Batteriespannung an.

### ZUR BEACHTUNG:

- *Der angezeigte Wert kann vom Wert anderer Instrumente abweichen.*
- *Wenn häufig eine Spannung unter 12,0 V angezeigt wird, lassen Sie das Motorrad bitte von einem Suzuki-Vertragshändler überprüfen.*

## Anzeige für momentanen Kraftstoffverbrauch



**24.0 km/L**



**4.1 L/100km**



**56.6 MPG US**



**68.0 MPG IMP**

Diese Anzeige zeigt den momentanen Kraftstoffverbrauch innerhalb der folgenden Bereiche an, während das Motorrad gefahren wird.

- km/L: 0,1 – 99,9
- MPG US, MPG IMP: 0,1 – 99,9
- L/100km: 2,0 – 99,9

### ZUR BEACHTUNG:

- Während das Motorrad 3 km/h oder langsamer fährt, wird der Kraftstoffverbrauch nicht gemessen.
- Bei den angezeigten Werten handelt es sich um rechnerisch ermittelte Werte, die unter Umständen nicht den tatsächlichen Werten entsprechen.

### Reichweitenanzeige



Die Reichweitenanzeige zeigt die geschätzte Reichweite (Distanz) auf der Grundlage des verbleibenden Kraftstoffs an. Beim Nachtanken wird die Reichweite neu berechnet. Die Anzeige ändert sich eventuell aber nicht, wenn nur wenig Kraftstoff nachgefüllt wird.

Wenn das Motorrad auf dem Seitenständer steht, wird die Reichweite nicht neu berechnet. Überprüfen Sie die geschätzte Reichweite bei eingeklapptem Seitenständer. Die Reichweitenanzeige wird zurückgesetzt, wenn die Batterie abgeklemmt wird. In diesem Fall zeigt das Instrument „— —“ an, bis das Motorrad eine gewisse Strecke zurückgelegt hat.

#### ZUR BEACHTUNG:

- Die voraussichtliche Reichweite ist ein rechnerisch ermittelter Wert. Die Anzeige kann von der tatsächlichen Reichweite abweichen. Wir empfehlen daher, dass Sie rechtzeitig nachtanken.
- Zum Berechnen der Reichweite wird nicht der durchschnittliche Kraftstoffverbrauch verwendet. Deshalb stimmt das errechnete Ergebnis unter Umständen nicht mit dem Wert überein, der dem durchschnittlichen Kraftstoffverbrauch entsprechen würde.

#### UHR

Die Zeit wird im 12-Stunden-Format angezeigt.



*ZUR BEACHTUNG: Für Einzelheiten zur Einstellung siehe „DATE/TIME (Datum/Uhrzeit)“ auf Seite 2-134.*

*ZUR BEACHTUNG: Auch bei ausgeschalteter Zündung fließt noch ein gewisser Strom durch die Instrumententafel, der Strom verbraucht. Klemmen Sie die Batterie ab, wenn Sie das Motorrad länger als 2 Monate nicht fahren. Für Einzelheiten: siehe „BATTERIE“ auf Seite 5-3.*

## DIAGNOSEANZEIGE

Die Diagnoseanzeige auf der rechten Seite des LCD zeigt die aktuellen Fehlerinformationen an. Falls eine der folgenden Meldungen angezeigt wird, wenden Sie sich bitte unverzüglich an einen Suzuki-Vertragshändler und lassen Sie das Motorrad überprüfen.

- ① Die Batteriespannung ist niedrig



- ② Kommunikation zwischen Steuergeräten fehlerhaft



- ③ Wegfahrsperre nicht freigegeben

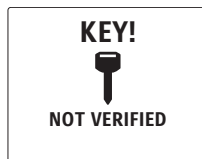

- ④ Motorbezogene Störung erkannt



- ⑤ Motorrad ist umgefallen



⑥ Lenkerarmaturschalter ausgefallen



*ZUR BEACHTUNG: Der Motor kann nicht gestartet werden, wenn „CHECK“ angezeigt wird. Prüfen Sie nachfolgende Punkte. Wenn die Anzeige „CHECK“ nicht erlischt, lassen Sie Ihr Motorrad bitte von einem Suzuki-Händler überprüfen.*

- *Sind Sicherungen durchgebrannt?*
- *Sind die Steckverbinder des Anzeigegeräts angeschlossen?*

*ZUR BEACHTUNG: Je nach Fahrumgebung (Höhe, Temperatur usw.) funktioniert die Fehlerdiagnosefunktion möglicherweise nicht.*

*ZUR BEACHTUNG: Verwenden Sie „WARNING MANAGER“ (Verwaltung der Warnungen) in der MENÜ-Anzeige, um Pop-up-Fehler zu überprüfen. Für Einzelheiten: siehe „WARNING MANAGER (Verwaltung der Warnungen)“ auf Seite 2-118.*

## MENÜ-Anzeige



FAHR-Anzeige

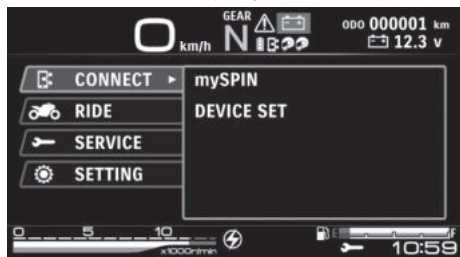

MENÜ-Anzeige

Drücken und halten Sie den MODUS-Schalter **OK** etwa 2 Sekunden lang, um zur MENÜ-Anzeige zu wechseln.

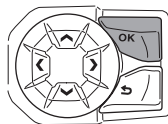

2 Sekunden

### ZUR BEACHTUNG:

- Die Anzeige wechselt nur dann zur MENÜ-Anzeige, wenn die Geschwindigkeit des Motorrads unter 10 km/h beträgt.
- Die Anzeige wechselt in den folgenden Szenarien vom MENÜ-Anzeige zum zur FAHR-Anzeige.
  - Drücken Sie den AUSWAHL-Schalter **◀** oder den MODUS-Schalter **↻**.
  - Motorradgeschwindigkeit erreicht mindestens 10 km/h

## Einstellung der Elemente

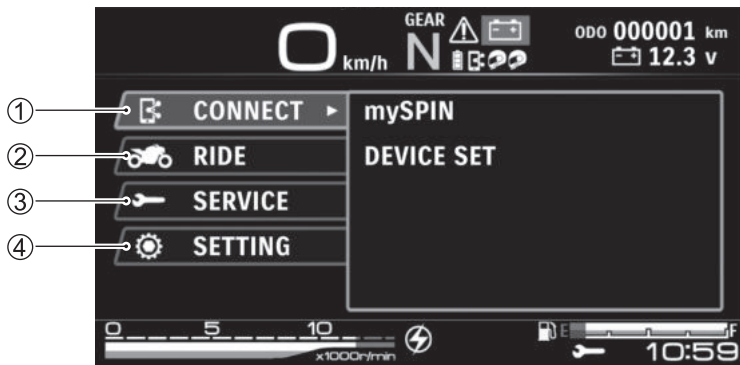

Betätigen Sie den AUSWAHL-Schalter  /  zum Einstellen der einzelnen Elemente in der MENÜ-Anzeige.

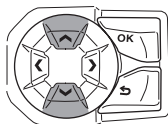

**AUFWÄRTS**  
oder  
**ABWÄRTS**



## ① VERBINDEN

Sie können die auf Ihrem Smartphone installierte SUZUKI mySPIN App verwenden, während Sie mit dem Motorrad verbunden sind.

Überprüfen Sie die folgenden Punkte bezüglich der App-Bedienung und der Verbindung mit Ihrem Motorrad.

- Die SUZUKI mySPIN App ist mit den Standardeinstellungen auf Ihrem Smartphone installiert.
- Bluetooth® und WLAN sind auf Ihrem Smartphone aktiviert.
- Das Headset ist auf dem Smartphone und dem Motorrad als Bluetooth®-Gerät hinzugefügt. Für Einzelheiten: siehe „DEVICE SET (Geräteeinstellung)“ auf Seite 2-97.
- Der Lokalisierungsdienst ist in der App aktiviert.
- Stellen Sie sicher, dass die Smartphone-App auf „Fahrzeugmodus“ gestellt ist.

- Überprüfen Sie, dass die Statusanzeige für die Telefonverbindung, die Anzeige für das Fahrerheadset, die Anzeige für das Beifahrerheadset und die Statusanzeige Telefonbatterie eingestellt sind.

*ZUR BEACHTUNG: „Fahrzeugmodus“ ist ein Modus, in dem App-Informationen in der Instrumententafel des Motorrads angezeigt werden und die App über die linken Lenkerschalter des Motorrads bedient wird. Weitere Informationen finden Sie unter „<Anzeige der App in der Instrumententafel des Motorrads>“ auf Seite 2-66.*

## WAS IST SUZUKI mySPIN?

Mit der SUZUKI mySPIN App können Sie Apps auf Ihrem Smartphone über die Anzeige im Kombiinstrument des Fahrzeugs anzeigen und bedienen. Das Smartphone des Kunden und das Fahrzeug sind über Bluetooth® und WLAN verbunden. Wenn die SUZUKI mySPIN App auf dem Smartphone des Kunden vorinstalliert ist, fungiert sie als Launcher für die mit dem Fahrzeug verbundenen Apps. Ein einmal verbundenes Smartphone ist ab dem nächsten Start von SUZUKI mySPIN automatisch verbunden, und die Anwendungen können auf der Instrumententafel des Kundenfahrzeugs angezeigt und mit den Fahrzeuglenkerschaltern bedient werden. Zu den Anwendungen, die angezeigt oder bedient werden können, gehören Anrufe, Kontaktliste, Karten, Musik- und Kalenderdienste. Sie können die Funktionalität erweitern, indem Sie Anwendungen von Drittanbietern herunterladen. Details zu Anwendungen von Drittanbietern finden Sie in der separaten Bedienungsanleitung der SUZUKI mySPIN Anwendung.

## **WARNUNG**

**Die Bedienung Ihres Smartphones während der Fahrt kann zu einem Unfall führen.**

**Halten Sie vor der Bedienung des Smartphones stets zuerst das Fahrzeug an.**

*ZUR BEACHTUNG: Bitte prüfen Sie bei der Verwendung von SUZUKI mySPIN die Endbenutzerlizenzvereinbarung von SUZUKI mySPIN (App -> Option -> Information -> Legal), die unter der SUZUKI mySPIN App eingestellt ist.*

## SYSTEMVORAUSSETZUNGEN

Informationen zu den Systemanforderungen der App in der iOS-Version und Android-Version finden Sie in der separaten Bedienungsanleitung der SUZUKI mySPIN Anwendung.

### ZUR BEACHTUNG:

- *SUZUKI mySPIN wurde auf iOS 13 und 14 sowie Android 9 und 10 funktional getestet. Der Betrieb kann nicht auf allen Geräten garantiert werden.*
- *SUZUKI mySPIN nutzt die mobile Datenübertragung des Smartphones, wobei die Gebühr der Datenübertragung zu Lasten des Kunden geht. Überprüfen Sie vor der Nutzung die Bestimmungen Ihres Smartphone-Vertrags.*
- *Um die Sprachfunktion von SUZUKI mySPIN nutzen zu können, muss das Anzeigegerät mit einem Headset verbunden sein. Wenn das Headset nicht verbunden ist, funktionieren manche Funktionen möglicherweise nicht.*

- *Der auf dem Bildschirm angezeigte Inhalt von SUZUKI mySPIN und die Bedienung von SUZUKI mySPIN können abhängig vom verbundenen Gerät und der Version der SUZUKI mySPIN-Anwendung variieren.*
- *Wenn ein Problem mit SUZUKI mySPIN oder der Geräteverbindung auftritt, halten Sie an einem sicheren Ort an, schalten Sie die Zündung aus und versuchen Sie die Verbindung erneut. Wenn ein Problem mit SUZUKI mySPIN oder der Geräteverbindung auftritt, halten Sie an einem sicheren Ort an, schalten Sie die Zündung aus und versuchen Sie erneut, die Verbindung herzustellen.*

### Beispiel:

- *Kein Ton vom Headset-Gerät*
- *Das Anzeigegerät kann mit den einzelnen Geräten nicht verbunden/nicht von ihnen getrennt werden*
- *Die SUZUKI mySPIN Anwendung schaltet nicht in den „Fahrzeugmodus“.*

## Erste Schritte

### <Koppeln Ihres Smartphones mit der Instrumententafel>

Gehen Sie zu DEVICE SET (Geräteeinstellung) (☞ 2-97) und koppeln Sie Ihr Smartphone mit der Instrumententafel.

### <So laden Sie die App herunter>

Um die SUZUKI mySPIN App herunterzuladen, lesen Sie den folgenden QR-Code auf Ihrem Smartphone und laden Sie die App aus dem entsprechenden Store herunter.

„QR-Code“ ist eine eingetragene Marke von DENSO WAVE INCORPORATED.

<https://play.google.com/store/apps/details?id=com.SUZUKI.SUZUKImySPIN>



<Google Play>

<https://apps.apple.com/us/app/suzuki-myspin/id1528917673>



<App Store>

Wenn Sie auf die Download-Seite nicht über die URL oder den QR-Code zugreifen können, suchen Sie bitte nach „SUZUKI mySPIN“ im App Store.

### <Anleitung zum Herunterladen der App und FAQ>

Um die SUZUKI mySPIN App Benutzeranleitung und die FAQ herunterzuladen, lesen Sie den folgenden QR Code auf Ihrem Smartphone und laden Sie die App Benutzeranleitung und die FAQ herunter.

[https://www.globalsuzuki.com/motorcycle/app/suzukimyspin/suzukimyspin\\_faq\\_man\\_slctn\\_lang.pdf](https://www.globalsuzuki.com/motorcycle/app/suzukimyspin/suzukimyspin_faq_man_slctn_lang.pdf)



<App Benutzeranleitung und FAQ>

### <Ausführen der Anwendung>

1. Tippen Sie auf die SUZUKI mySPIN App auf Ihrem Smartphone, um sie zu starten.



### <Wenn Sie die App zum ersten Mal verbinden>

Der folgende Bildschirm wird automatisch angezeigt, wenn die App zum ersten Mal gestartet wird. Gehen Sie wie folgt vor, um die Ersteinstellungen vorzunehmen. Tippen Sie auf  ① am unteren Rand des Bildschirms.

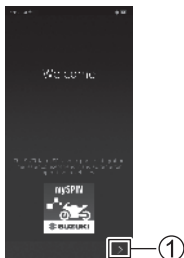

*ZUR BEACHTUNG: Weitere Informationen zu den Grundeinstellungen der App finden Sie in der SUZUKI mySPIN App Benutzeranleitung. (☞ 2-64)*

### <Anzeige der App in der Instrumententafel des Motorrads>

Wenn Ihr Smartphone mit der Instrumententafel gekoppelt ist, ändern Sie die App-Einstellungen auf dem Smartphone von „Telefonmodus“ in „Fahrzeugmodus“.

### „Telefon Modus“

Der Telefonmodus wird verwendet, um Einstellungen über das Smartphone zu konfigurieren, bevor eine Verbindung mit dem Motorrad hergestellt wird. Hier können Sie auch auf eine Liste der App-Symbole verweisen, die in der Instrumententafel des Motorrads angezeigt werden, sowie auf eine Liste der Apps von Drittanbietern, die mit der SUZUKI mySPIN App kompatibel sind.

1. Tippen Sie auf dem Bildschirm zum Abschluss der Erstkonfiguration auf Ihrem Smartphone auf „Telefonmodus“ ①.
2. Der Startbildschirm für den Telefonmodus wird angezeigt.

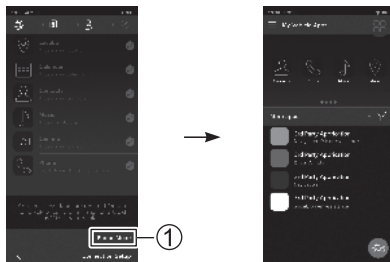

## „Fahrzeugmodus“

„Fahrzeugmodus“ ist der Modus, in dem Smartphone-Apps über die Schalter am Motorradlenker bedient werden können, während das Smartphone und die Instrumententafel verbunden sind.

*ZUR BEACHTUNG: WLAN muss auf dem Smartphone aktiviert sein, um in den „Fahrzeugmodus“ zu wechseln. Der Lokalisierungsdienst muss ebenfalls aktiviert sein.*

## Umschalten vom „Telefonmodus“ zu „Fahrzeugmodus“

1. Tippen Sie auf die Schaltfläche „Fahrzeugmodus“ ① im Startbildschirm des Telefonmodus oder im Menü „Optionen“, um die WLAN-Verbindung zwischen dem Smartphone und der Instrumententafel automatisch zu starten. Wenn die Verbindung hergestellt ist, wechselt das Smartphone in den „Fahrzeugmodus“.

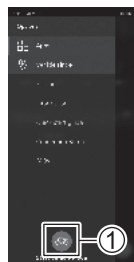



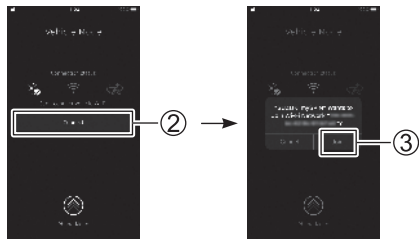

Bei der iOS-Version kann der folgende Bildschirm angezeigt werden, wenn eine Verbindung zum WLAN hergestellt wird. Wählen Sie zuerst „Verbinden“ ② und anschließend „Beitreten“ ③.



2. Der Bildschirm „Fahrzeugmodus“ wird angezeigt. Wenn sich die Smartphone-App im Fahrzeugmodus befindet, wird die SUZUKI mySPIN App in der Instrumententafel des Motorrads angezeigt und die Bedienung der App kann mit den linken Lenkerschaltern durchgeführt werden.



## ZUR BEACHTUNG:

- Das Smartphone muss entsperrt (nicht im Schlafmodus) und die SUZUKI mySPIN App muss im Vordergrund gestartet sein, um den „Fahrzeugmodus“ zu verwenden. Die Verbindung mit der Instrumententafel wird getrennt, sobald der Bildschirm des Smartphones gesperrt wird (oder in den Schlafmodus wechselt).
  - Die App kann nicht mehr über das Smartphone gesteuert werden, sobald sich die App im „Fahrzeugmodus“ befindet. Um die App über das Smartphone zu steuern, wischen Sie unten auf dem Bildschirm „Fahrzeugmodus“ auf „“ nach oben, um den „Fahrzeugmodus“ zu beenden.
  - Wenn die App aufgrund eines Problems mit dem verbundenen Smartphone geschlossen wird, geht die Verbindung mit der Instrumententafel verloren. Halten Sie in diesem Fall das Motorrad an einem sicheren Ort an, starten Sie die App neu und stellen Sie dann die Verbindung zum Motorrad wieder her.
- Überprüfen Sie, dass die Statusanzeige für die Telefonverbindung, die Anzeige für das Fahrerheadset, die Anzeige für das Beifahrerheadset, und die Statusanzeige Telefonbatterie eingestellt sind.
  - Wenn die Zündung ausgeschaltet ist, während die Fahrzeuganzeige und das Smartphone verbunden sind, wird die Verbindung mit der Anzeige getrennt, die App bleibt jedoch im „Vehicle mode“ (Fahrzeugmodus) und führt den Verbindungsvorgang auch nach dem Sperren des Smartphones weiter aus. Wenn Sie nach dem Ausschalten der Zündung keine neue Verbindung herstellen müssen, streichen Sie auf „“ nach oben, um den „Vehicle mode“ (Fahrzeugmodus) abzubrechen.

## mySPIN

Der Startbildschirm der verbundenen SUZUKI mySPIN App wird in der Instrumententafel des Motorrads angezeigt.

### **WARNUNG**

**Die Betätigung der Schalter zum Ändern der Anzeige während der Fahrt muss innerhalb der Grenzen dessen erfolgen, was die Verkehrsbedingungen zulassen.**

**Achten Sie bei der Bedienung der Anzeige genau auf die Verkehrsbedingungen.**

### ZUR BEACHTUNG:

- *Je nach der anzuzeigenden App können sich die Anzeige und einige Funktionen während der Fahrt im Vergleich zum Stillstand des Motorrads ändern.*
- *Das Herstellen der Verbindung mit dem Smartphone kann bis zu 50 Sekunden oder länger dauern.*
- *Während eine Verbindung zu SUZUKI mySPIN besteht, wird die Anzeige in der auf dem Smartphone eingestellten Sprache angezeigt. In dieser Anleitung werden Teile, die von den Spracheinstellungen des Smartphones abhängen, mit „####“ dargestellt. Darüber hinaus gibt es Fälle, in denen die Anzeige auch in der auf dem Smartphone eingestellten Sprache unmöglich ist.*

1. Wählen Sie in der MENÜ-Anzeige unter „CONNECT“ (Verbinden) die Option „mySPIN“.  
(AUSWAHL-Schalter ► / MODUS-Schalter **OK**)

Initialisierung der SUZUKI mySPIN:  
Bluetooth und WLAN werden initialisiert



Verbindung des Smartphone:  
Bluetooth und WLAN-Verbindung werden hergestellt

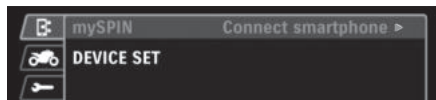

Bereit zur Eingabe:  
Die SUZUKI mySPIN App ist im „Fahrzeugmodus“

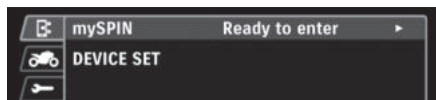

2. Wählen Sie „mySPIN“, um den Startbildschirm der App anzuzeigen.  
(AUSWAHL-Schalter )

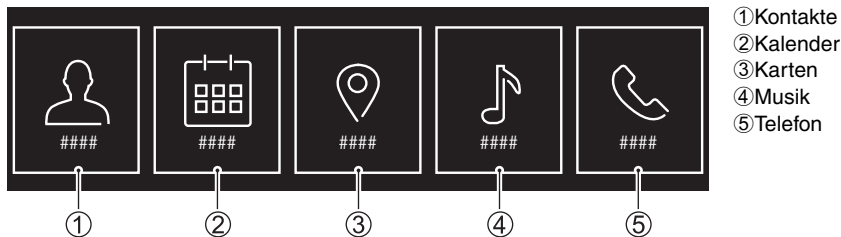

**ZUR BEACHTUNG:**

- Die Anordnung der Symbole auf dem Startbildschirm der App ist die Standardeinstellung, wenn die App installiert wird. Die Anordnung der Symbole kann in den Einstellungen der App geändert werden. Einzelheiten zum Ändern der Anordnung der Symbole finden Sie in der Schnellstartanleitung in der App.
- Halten Sie den MODUS-Schalter  gedrückt, während der SUZUKI mySPIN Bildschirm angezeigt wird, um zur FAHR-Anzeige zu wechseln. Führen Sie denselben Vorgang aus, um von der FAHR-Anzeige wieder zum SUZUKI mySPIN Bildschirm zurückzukehren.

3. Der SUZUKI mySPIN Bildschirm in der Instrumententafel wechselt zum folgenden Bildschirm, wenn die Verbindung zwischen der Instrumententafel und der Smartphone-App unterbrochen wird.

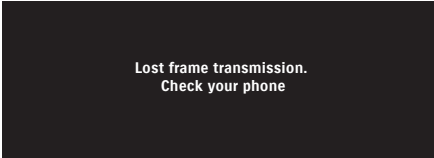

Lost frame transmission.  
Check your phone

## **HINWEIS**

Diese Anzeige erscheint, wenn sich die SUZUKI mySPIN Anwendung aufgrund einer Störung seitens des Smartphones oder der Energiesparfunktion des Smartphone-Bildschirms nicht mehr im „Fahrzeugmodus“ befindet.

Halten Sie das Motorrad an einem sicheren Ort an und überprüfen Sie den Status des Smartphones.

## **SUZUKI mySPIN App Inhalte**

Zu den mit dieser App verfügbaren Inhalten gehören Kontakte, Kalender, Karten, Musik und Telefon. Die App wird mit dem MODUS-Schalter und dem AUSWAHL-Schalter auf dem linken Lenkerschalter gesteuert.

## Telefon

### <Telefonnummern wählen und Anrufe tätigen>

1. Wählen Sie auf dem Startbildschirm der App „Telefon“.  
(MODUS-Schalter **OK**)

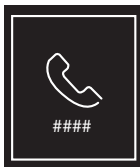

*ZUR BEACHTUNG: Sie können Anrufe durch Eingabe einer Telefonnummer nur tätigen, wenn das Motorrad angehalten wurde.*

2. Geben Sie auf dem Wählbildschirm die gewünschte Rufnummer ein.  
(AUSWAHL-Schalter **▲** / **▼** / **▶** / **◀**)

Wählen Sie die  Anruftaste, um den Anruf zu starten.

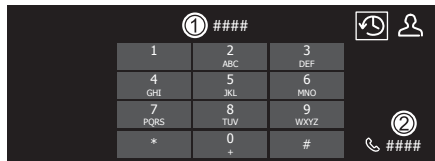

- ① Wählen
- ② Anrufen

3. Ein Anruf-Popup erscheint auf dem Bildschirm, wenn Sie einen Anruf tätigen.

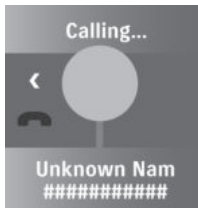

**ZUR BEACHTUNG:**

- Wenn Sie kein Headset verbunden haben, können Sie keinen Anruf tätigen. Bei einem eingehenden Anruf wird ein Anruf-Popup angezeigt, Sie können den Anruf aber nicht empfangen. Vergewissern Sie sich vor dem Fahren des Motorrads, dass Ihr Headset ordnungsgemäß verbunden ist.

- Wenn Sie einen Anruf tätigen, aber das Anruf-Pop-up nicht erscheint, halten Sie das Motorrad an einem sicheren Ort an und überprüfen Sie den Status des Smartphones.
4. Sobald der Empfänger den Anruf entgegennimmt, wird das Popup-Fenster Anruf wird geführt auf dem Bildschirm angezeigt.

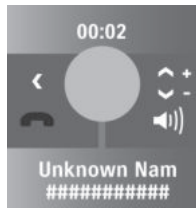



5. Beenden Sie den Anruf.  
(AUSWAHL-Schalter ◀)

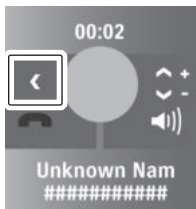

**ZUR BEACHTUNG:**

- Wenn Sie bereits im Voraus Telefonnummern in der SUZUKI mySPIN App gespeichert haben, können Sie während der Fahrt einen Anruf tätigen.
- Nur Anrufe, die über die SUZUKI mySPIN App getätigt wurden, werden in der Anrufliste angezeigt.
- Sie können keinen Anruf durch Eingabe einer Telefonnummer tätigen, während das Motorrad fährt. Wenn Sie einen Anruf tätigen wollen, wählen Sie das „Kontaktsymbol“ aus, um den Anruf zu tätigen.
- Verwenden Sie den AUSWAHL-Schalter ▲ / ▼, um die Lautstärke des Popups für laufende Anrufe einzustellen.
  - Erhöhung der Lautstärke.  
(AUSWAHL-Schalter ▲)
  - Minderung der Lautstärke.  
(AUSWAHL-Schalter ▼)

## <Wahlwiederholung über Symbole in der Anrufliste in der Instrumententafel>

1. Wählen Sie auf dem Wählbildschirm ein Symbol in der Anrufliste aus, die in der Instrumententafel angezeigt wird.

(AUSWAHL-Schalter  /  /  / )

Bestätigen Sie die Auswahl.

(MODUS-Schalter **OK**)

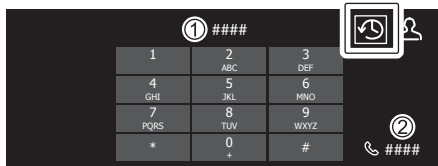

- ① Wählen
- ② Anrufen

2. Der Bildschirm mit der Anrufliste erscheint. Wählen Sie einen Kontakt aus.





(AUSWAHL-Schalter  /  /  / )

Wählen Sie die  Anruftaste, um den Anruf zu starten.



- ③ Kürzlich getätigte SUZUKI mySPIN Anrufe



## <Anrufen über Kontaktsymbole tätigen>

1. Wählen Sie auf dem Wählbildschirm ein Kontaktsymbol aus.  
(AUSWAHL-Schalter  /  /  / )

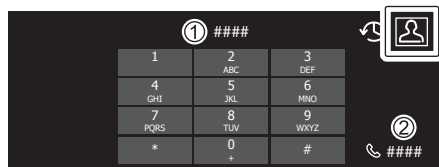
Bestätigen Sie die Auswahl.  
(MODUS-Schalter **OK**)



- ① Wählen
- ② Anrufen

2. Der Kontaktbildschirm erscheint. Wählen Sie einen Kontakt aus.  
(AUSWAHL-Schalter  / )

Drücken Sie den MODUS-Schalter **OK**,  
um einen Anruf zu tätigen.

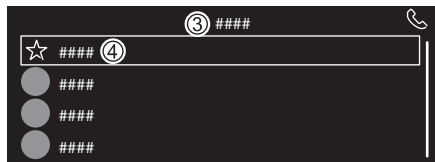

- ③ Alle Kontakte
- ④ Favoriten

### <Anrufe annehmen>

Wenn Sie einen Anruf erhalten, wird das Popup-Fenster für eingehende Anrufe auf dem Bildschirm angezeigt.

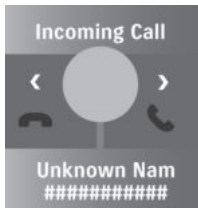



*ZUR BEACHTUNG: Die Bedienung beim Annehmen eines Anrufs ist dieselbe wie beim Tätigen eines Anrufs. (☞2-74)*

### Kontakte

#### <Anzeigen von Kontakten zum Tätigen von Anrufen>

1. Wählen Sie auf dem Startbildschirm der App „Kontakte“.  
(MODUS-Schalter **OK**)



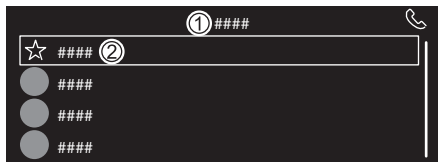

2. Der Kontaktbildschirm erscheint. Wählen Sie einen Kontakt aus.  
(AUSWAHL-Schalter  / )

Drücken Sie den MODUS-Schalter **OK**,  
um einen Anruf zu tätigen.



- ① Alle Kontakte  
② Favoriten

#### ZUR BEACHTUNG:

- Wenn Sie mehr als 31 Kontakte haben, werden diese in alphabetischer und numerischer Reihenfolge kategorisiert.
- Um einen Anruf durch Eingabe einer Telefonnummer aus dem Kontakte-Bildschirm zu tätigen, wählen Sie das Telefonsymbol oben rechts auf dem Bildschirm. (AUSWAHL-Schalter  / )

Drücken Sie den MODUS-Schalter **OK**,  
um den Wählbildschirm anzuzeigen, in dem Sie eine Nummer eingeben können.

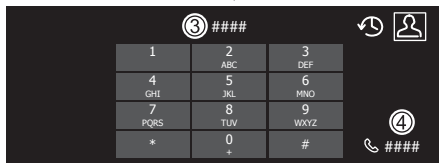

- ① Alle Kontakte
- ② Favoriten
- ③ Wählen
- ④ Anrufen

## <Kontakte zu den Favoriten hinzufügen>

1. Wählen Sie auf dem Startbildschirm der App „Kontakte“.  
(MODUS-Schalter **OK**)

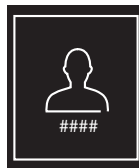

2. Wählen Sie „Favoriten ①“ oben auf dem Bildschirm „Kontakte“.  
(MODUS-Schalter **OK**)



3. Wählen Sie „+Favoriten hinzufügen ②“ am unteren Rand des Bereichs Favoriten.  
(MODUS-Schalter **OK**)

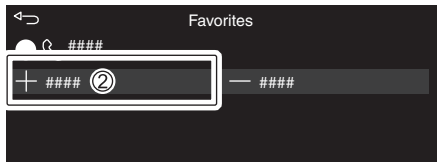

4. Wählen Sie den gewünschten Kontakt in der Kontaktliste aus.  
(MODUS-Schalter **OK**)

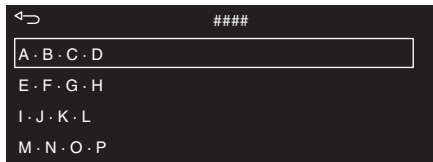

5. Wählen Sie eine der Telefonnummern des Kontakts aus.  
(MODUS-Schalter **OK**)



6. Damit ist der Vorgang zum Hinzufügen eines Kontakts zu Ihren Favoriten abgeschlossen.

### <Kontakte aus Ihren Favoriten entfernen>

1. Siehe das Verfahren zum Hinzufügen von Kontakten zu Ihren Favoriten bis Schritt 3 und wählen Sie dann „-Löschen von Favoriten ③“.  
(MODUS-Schalter **OK**)

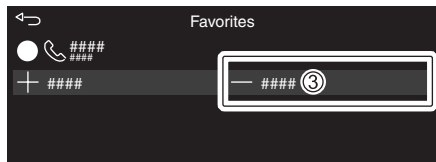



2. Wählen Sie den gewünschten Kontakt in der Liste der Favoriten aus.  
(MODUS-Schalter **OK**)

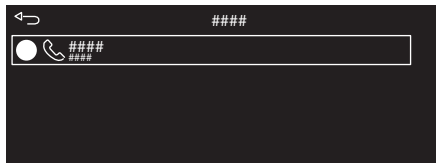

3. Sobald das Bestätigungs-Popup erscheint und ausgewählt ist, wählen Sie „Löschen ④“.  
(MODUS-Schalter **OK**)

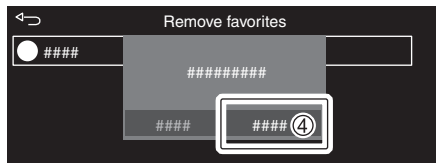

4. Damit ist der Vorgang zum Entfernen eines Kontakts aus Ihren Favoriten abgeschlossen.

## Karten

Diese Funktion zeigt eine Karte an, die die Lokalisierungsdienst-Einstellungen in der App verwendet. Weitere Informationen zu den Lokalisierungsdienst-Einstellungen in der App finden Sie in der SUZUKI mySPIN App Benutzeranleitung.

### ZUR BEACHTUNG:

- *Die Standard-Karten-App verfügt nicht über eine Navigationsfunktion.*
- *Die Anzeige von Karten und Suchergebnissen kann sich zwischen Android und iOS unterscheiden.*

## <Kartenbildschirm anzeigen>

1. Wählen Sie auf dem Startbildschirm der App „Karten“.  
(MODUS-Schalter **OK**)

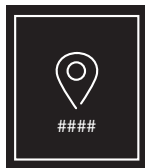

2. Der Kartenbildschirm erscheint.



### <Kartenanzeige einstellen (nur für iOS)>



1. Wählen Sie auf dem Kartenbildschirm das Symbol für die Kartenanzeige-Einstellung aus.

(AUSWAHL-Schalter **▶** / **◀**)

Bestätigen Sie die Auswahl.

(MODUS-Schalter **OK**)



2. Der Bildschirm für die Einstellung der Kartenanzeige wird angezeigt. Wählen Sie eine Option aus.  
(AUSWAHL-Schalter  / )

Bestätigen Sie die Auswahl.  
(MODUS-Schalter )

- Für die Einstellung der Kartenanzeige gibt es die folgenden drei Optionen.
  - Standard
  - Satellit
  - Hybrid (Satellit und Straßenkarte)

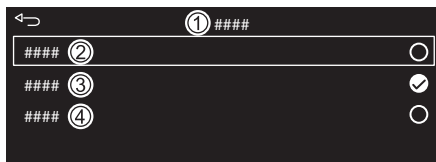

- ① Karteneinstellungen
- ② Standard
- ③ Satellit
- ④ Hybrid

3. Die Anzeige des Kartenbildschirms ändert sich je nach der gewählten Option.

## <Tastatur verwenden, um ein Ziel einzugeben und die Route anzuzeigen>

1. Wählen Sie auf dem Kartenbildschirm das Suchsymbol aus. (AUSWAHL-Schalter **▶** / **◀**)

Bestätigen Sie die Auswahl.  
(MODUS-Schalter **OK**)





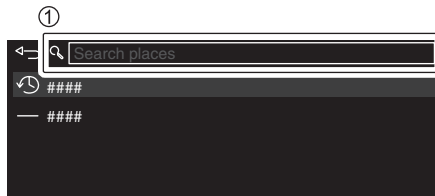

2. Der Bildschirm für die Zielsuche erscheint. Wählen Sie das Feld für „Ort suchen“. (AUSWAHL-Schalter **▲** / **▼**)

Bestätigen Sie die Auswahl.  
(MODUS-Schalter **OK**)







- ① Ort suchen

3. Der Tastaturbildschirm erscheint. Geben Sie das Ziel ein.  
(AUSWAHL-Schalter  /  /  / )

Bestätigen Sie das eingegebene Ziel.  
(MODUS-Schalter )

Beispiel: Deutsche Version



-  : Leerzeichen zurück
-  : Ändert die Tastaturbelegung
-  : Leerzeichen (/Umwandeln\*)  
\*Je nach Land der Anwendung
-  : Wechselt die Sprache

*ZUR BEACHTUNG: Die Tastatursprache kann in den „Tastatur“-Einstellungen in der App ausgewählt werden. Weitere Informationen finden Sie in der SUZUKI mySPIN App Benutzeranleitung.*

4. Die Route zum eingegebenen Ziel wird angezeigt.

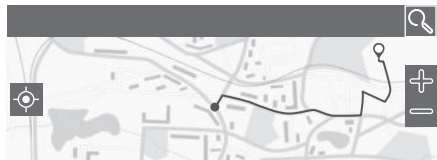

### <Den gesamten Suchverlauf löschen>

1. Wählen Sie auf dem Zielsuchbildschirm die Option „Alle bisherigen Suchvorgänge löschen ①“.  
(MODUS-Schalter **OK**)



2. Sobald das Bestätigungs-Popup erscheint und ausgewählt ist, wählen Sie „Löschen ②“.  
(MODUS-Schalter **OK**)

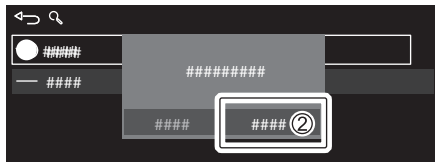

3. Löschen Sie den gesamten Suchverlauf.

*ZUR BEACHTUNG: Es können nicht bestimmte Einträge im Suchverlauf ausgewählt und nur diese gelöscht werden.*

## Musik

Die folgenden Musikdateien können angezeigt und wiedergegeben werden.

Android: Speicher



iOS: Speicher, Apple Music

### <Musikdateien anzeigen und abspielen>

1. Wählen Sie auf dem Startbildschirm der App „Musik“.  
(MODUS-Schalter **OK**)





2. Der Musikbildschirm (Titelmenü) wird angezeigt. Wählen Sie eine Option aus dem Titelmenü aus. (AUSWAHL-Schalter  / )

Bestätigen Sie die Auswahl.  
(MODUS-Schalter )



- Das Titelmenü verfügt über die folgenden Optionen.
  - Wird gerade abgespielt:  
Anzeige des Titels, der gerade abgespielt wird
  - Titel: Nach Titeln suchen
  - Interpret: Nach Künstlernamen suchen
  - Album: Nach Albumnamen suchen
  - Playlist: Nach Playlist suchen



- ① Wird gerade abgespielt
- ② Titel
- ③ Interpret
- ④ Album
- ⑤ Playlist

#### ZUR BEACHTUNG:

- Wenn es mehr als 31 Titel gibt, werden diese in alphabetischer und numerischer Reihenfolge kategorisiert.
- Die unterstützte Playlist-Erweiterung ist „.m3u“. Playlists können nicht in SUZUKI mySPIN erstellt werden.

3. Wählen Sie den gewünschten Titel aus.  
(AUSWAHL-Schalter  / )

Bestätigen Sie die Auswahl.  
(MODUS-Schalter )

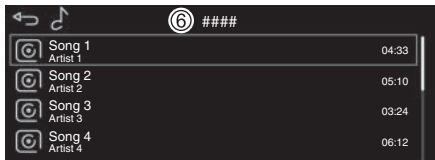

⑥ Titel

4. Der Bildschirm für die Musikwiedergabe wird angezeigt.

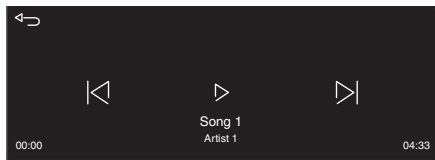

#### ZUR BEACHTUNG:

- *Der Inhalt des Wiedergabebildschirms variiert je nach angeschlossenem Gerät und Typ der wiedergegebenen Datei.*
- *Das System unterstützt Informationen von „ID3“-Tags. Wenn eine Musikdatei keine Informationen von „ID3“-Tags enthält, wird der Titel oder Dateiname des Titels angezeigt.*

## <Bedienung der Musikwiedergabe>

Wiedergabe/Pause	MODUS-Schalter <b>OK</b>
Auswählen des vorherigen Titels	AUSWAHL-Schalter <b>◀</b> / <b>▼</b>
Auswählen des nächsten Titels	AUSWAHL-Schalter <b>▶</b> / <b>▲</b>
Lautstärke	<ol style="list-style-type: none"><li>1. Ein Lautstärke-Popup erscheint im Musikwiedergabebildschirm. (AUSWAHL-Schalter <b>▶</b>, Langes Drücken)</li><li>2. Erhöhung der Lautstärke. (AUSWAHL-Schalter <b>▲</b>)</li><li>3. Minderung der Lautstärke. (AUSWAHL-Schalter <b>▼</b>)</li></ol>

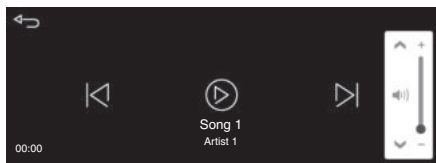

*ZUR BEACHTUNG: Wenn Sie die Lautstärke auf 0 stellen, pausiert die Wiedergabe.*



### <Shuffle-Wiedergabe>

Mit dieser Funktion werden die Titel nach Kategorie (Titel, Interpret, Album oder Wiedergabeliste) in zufälliger Reihenfolge wiedergegeben.



#### **EIN:**

Bestätigen Sie das Symbol  für die Shuffle-Wiedergabe, um die Wiedergabe mit aktivierter Shuffle-Wiedergabe zu starten. Die Farbe des  ändert sich zu Orange. (MODUS-Schalter **OK**)



① Titel

#### **OFF (Aus):**

Wählen Sie  auf dem Wiedergabebildschirm, um zur Liste zurückzukehren. Bestätigen Sie das Symbol  für die Shuffle-Wiedergabe, um die Wiedergabe mit deaktivierter Shuffle-Wiedergabe wieder aufzunehmen. Die Farbe des  ändert sich zu Weiß.

(MODUS-Schalter **OK**)



① Titel

## Kalender

1. Wählen Sie auf dem Startbildschirm der App „Kalender“.  
(MODUS-Schalter **OK**)

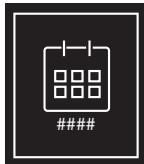

2. Der Kalenderbildschirm erscheint. Es werden die Ereignisse des heutigen Tages angezeigt. Sie sind chronologisch sortiert. Der Bildschirm kann keine Ereignisse anzeigen, die älter als der aktuelle Tag sind. Wenn Sie nach unten scrollen, können Sie die Ereignisse nach dem heutigen Tag sehen.  
(MODUS-Schalter **OK**)



- ① Zeitplan heute
- ② Zeitplan nach dem heutigen Tag

3. Es werden außerdem die folgenden Informationen angezeigt.  
(MODUS-Schalter )

- Datum und Uhrzeit
- Ziel
- Ersteller des Kalenderereignisses  
(helle Schriftfarbe)
- Eingeladen von
- Anmerkungen

### **DEVICE SET (Geräteeinstellung)**

Smartphones (Mobilgeräte), Headsets (Fahrerheadset sowie Beifahrerheadset) können hinzugefügt/gelöscht und gekoppelt/getrennt werden.

Geräte werden über Bluetooth® und WLAN-Verbindung hinzugefügt. Stellen Sie sicher, dass Bluetooth® und WLAN auf Ihrem Smartphone aktiviert sind. Führen Sie diese Vorgänge nicht während der Fahrt mit dem Motorrad durch. Wenn Sie Ihr Smartphone bedienen möchten, z.B. beim Koppeln des Smartphones mit dem Anzeigegerät, halten Sie das Motorrad an einem sicheren Ort an und bedienen Sie dann das Smartphone.

## Über Bluetooth®

Ein Smartphone kann über die in der Fahrzeuginstrumententafel installierte Bluetooth-Funktechnologie verbunden werden.

Die Wortmarke Bluetooth® und das Bluetooth®-Logo sind eingetragene Marken und Eigentum der Bluetooth SIG, Inc. Die Robert Bosch GmbH verwendet Bluetooth auf der Grundlage dieser Lizenzen.







## <Unterstützte Bluetooth® Versionen und Profile>

Bluetooth Version	Bluetooth 4.2
Bluetooth Profil (Bluetooth-kompatibles Mobiltelefon)	HFP ver.1.7
	A2DP ver.1.3
	AVRCP ver.1.6
	PBAP ver1.2
Bluetooth Profil (Bluetooth-kompatibles Fahrer- und Beifahrerheadset)	HFP ver.1.7
	A2DP ver.1.3
	AVRCP ver.1.6



## <Unterstützte WLAN-Spezifikationen>

Protokoll	IEEE802.11n
Netzwerkfrequenz	2,4 GHz

### <Ein neues Smartphone hinzufügen>

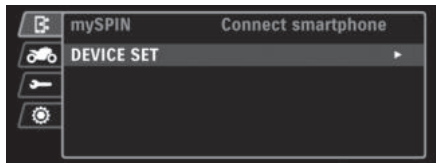
1. Wählen Sie in der MENÜ-Anzeige unter „CONNECT“ (Verbinden) die Option „DEVICE SET“ (Geräteeinstellung).  
(AUSWAHL-Schalter  / MODUS-Schalter )  
(AUSWAHL-Schalter  / )
2. Bestätigen Sie die Auswahl.  
(AUSWAHL-Schalter )



3. Wählen Sie in der Anzeige „Bluetooth-Verbindungen“ den Punkt „Mobilgeräte“.  
(AUSWAHL-Schalter  / )
4. Bestätigen Sie die Auswahl.  
(AUSWAHL-Schalter )

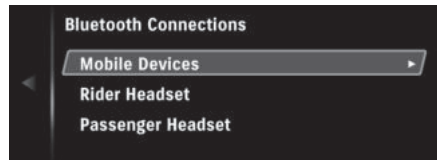



5. Wählen Sie in der Anzeige „Mobile Geräte“ die Option „Neue Mobilgeräte koppeln“.

(AUSWAHL-Schalter ▲ / ▼)

6. Bestätigen Sie die Auswahl.

(AUSWAHL-Schalter ▶)

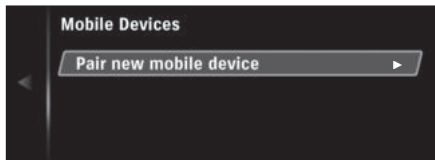

7. Der Registrierungsname für die Instrumententafel,

„SUZUKI\_MYSPIN\_XXXXX“, wird auf dem Einstellungsbildschirm der Instrumententafel angezeigt.

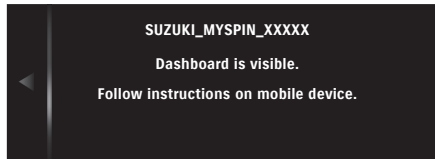

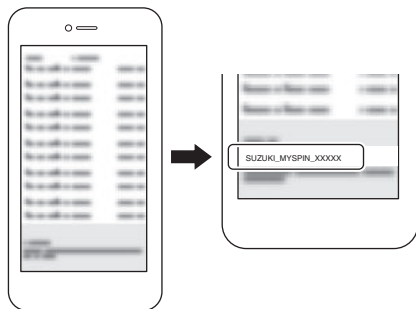

*ZUR BEACHTUNG: „XXXXX“ steht hierbei für eine Kombination aus Buchstaben und Zahlen.*

8. Wählen Sie aus der Liste der verfügbaren Bluetooth-Geräte, die auf dem Bildschirm zur Auswahl von Bluetooth-Geräten auf Ihrem Smartphone angezeigt wird, den Registrierungsnamen „SUZUKI\_MYSPIN\_XXXXX“ für die Instrumententafel aus.



9. Der Code „Bluetooth-Kopplungsanforderung“ wird auf Ihrem Smartphone angezeigt.



10. Überprüfen Sie, ob der Code auf Ihrem Smartphone mit dem Code auf dem Bildschirm der Instrumententafel übereinstimmt, und wählen Sie dann **Yes** .  
(AUSWAHL-Schalter )

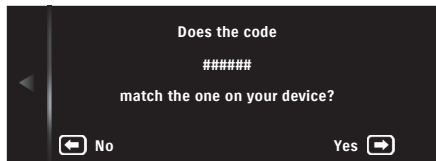



11. Durch den Abschluss des „Koppeln“-Vorgangs auf Ihrem Smartphone wird die Verbindung mit „SUZUKI\_MYSPIN\_XXXXX“ hergestellt und das Smartphone dem Motorrad hinzugefügt.



### <Ein neues Headset hinzufügen>

„Fahrerheadset“ und „Beifahrerheadset“ werden in einem ähnlichen Verfahren hinzugefügt.

- Das Verfahren wird am Beispiel eines „Fahrerheadset“ beschrieben.

1. Wählen Sie in der MENÜ-Anzeige unter „CONNECT“ (Verbinden) die Option „DEVICE SET“ (Geräteeinstellung).  
(AUSWAHL-Schalter  / MODUS-Schalter 

(AUSWAHL-Schalter  / 

2. Bestätigen Sie die Auswahl.  
(AUSWAHL-Schalter 

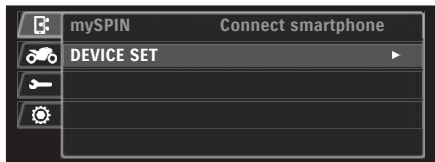





3. Wählen Sie in der Anzeige „Bluetooth-Verbindungen“ den Punkt „Fahrerheadset“.

(AUSWAHL-Schalter  / 

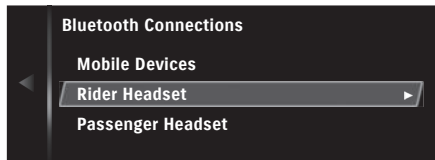

4. Bestätigen Sie die Auswahl.

(AUSWAHL-Schalter 

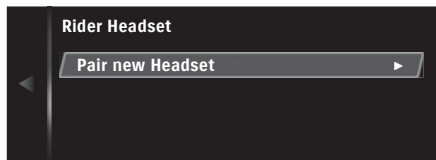

5. Wählen Sie in der Anzeige „Fahrerheadset“ die Option „Neues Headset koppeln“.  
(AUSWAHL-Schalter  / )
6. Bestätigen Sie die Auswahl.  
(AUSWAHL-Schalter )



7. „Stellen Sie sicher, dass Ihr Gerät sichtbar ist“ erscheint auf dem Bildschirm zur Erkennung des Headsets.
8. Wählen Sie **OK** .  
(AUSWAHL-Schalter )

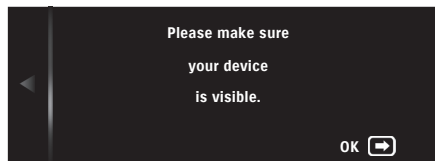

*ZUR BEACHTUNG: Weitere Informationen zum Koppeln Ihres Headsets finden Sie in der Benutzeranleitung des Headsets.*

9. Im Bildschirm zur Erkennung von Headset-Geräten erscheint „Es wird nach Geräte gesucht...“, während das System mit der Suche nach Geräten beginnt.

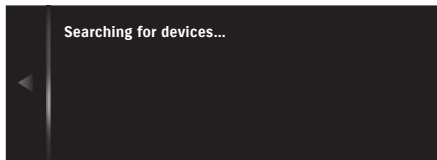

10. Bestätigen Sie, dass Ihr Headset gefunden wurde.  
(AUSWAHL-Schalter ▶)

Wählen Sie Ihr Headset auf dem Bildschirm „Gerät gefunden“ aus, um das Gerät hinzuzufügen.

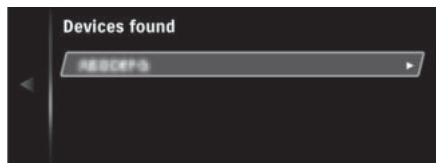

(AUSWAHL-Schalter ▶)





### <Bereits gekoppelte Geräte verbinden/ Gekoppelte Geräte löschen>

Die Vorgehensweise zum Verbinden mit oder Löschen von „Mobilgeräten“, „Fahrerheadset“ und „Beifahrerheadset“ ist weitgehend identisch.

- Das Verfahren wird am Beispiel eines „Mobilgeräts“ beschrieben.

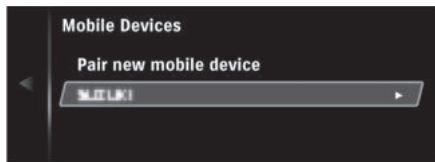
1. Der Einstellungsbildschirm „Mobilgeräte“ wird angezeigt. Es wird eine Liste der gekoppelten Geräte angezeigt. Wählen Sie das entsprechende Gerät aus. (AUSWAHL-Schalter  / )
2. Bestätigen Sie die Auswahl. (AUSWAHL-Schalter )



3. Wählen Sie eine Option aus.  
(AUSWAHL-Schalter  / )

Bestätigen Sie die Auswahl.  
(AUSWAHL-Schalter )

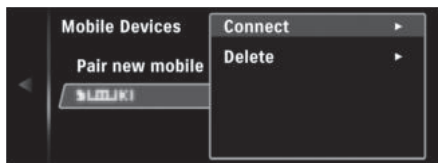

- „Verbinden“: Stellt eine Verbindung mit dem gekoppelten Gerät her. Dieser Punkt erscheint nur, wenn dieses Gerät nicht gekoppelt ist.
- „Trennen“: Trennt die Verbindung mit dem gekoppelten Gerät. Dieser Punkt erscheint nur, wenn dieses Gerät gekoppelt ist
- „Löschen“: Löscht das Gerät.



*ZUR BEACHTUNG: Das Herstellen/Trennen der Verbindung kann mehrere Sekunden dauern. Wenn der Vorgang nach 30 Sekunden nicht abgeschlossen ist, schalten Sie den Zündschalter aus und versuchen Sie den Vorgang nochmals.*

### **Falls das eintritt**

Durch die Auswahl von „Verbinden“ wird eine Verbindung mit dem ausgewählten Gerät hergestellt. Wenn dieses Gerät jedoch nicht korrekt konfiguriert ist, wird im Einstellungsbildschirm „Verbindungsaufbau fehlgeschlagen“ angezeigt, was bedeutet, dass die Verbindung nicht hergestellt werden konnte.

Wählen Sie  im Einstellungsbildschirm das Popup „Verbindungsaufbau fehlgeschlagen“. (AUSWAHL-Schalter )

Konfigurieren Sie das Gerät richtig und versuchen Sie dann erneut, eine Verbindung herzustellen.



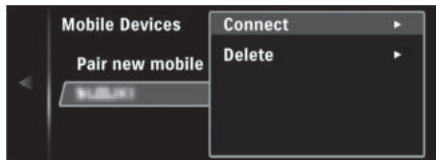

### <Maximale Anzahl von Geräten>

Es können bis zu zwei Geräte jedes Typs, einschließlich Smartphones (Mobilgeräte), Fahrerheadsets, sowie Beifahrerheadsets, hinzugefügt werden.

Wenn Sie versuchen, ein neues Gerät hinzuzufügen, wenn bereits zwei eines bestimmten Gerätetyps (Smartphone, Fahrerheadset oder Beifahrerheadset) gekoppelt sind, wird auf dem Einstellungsbildschirm die folgende Meldung angezeigt, die besagt, dass kein neues Gerät hinzugefügt werden kann.

Verweisen Sie dann auf „<Bereits gekoppelte Geräte verbinden/Gekoppelte Geräte löschen>“ auf Seite 2-106 und löschen Sie das Gerät, das Sie nicht mehr benötigen.

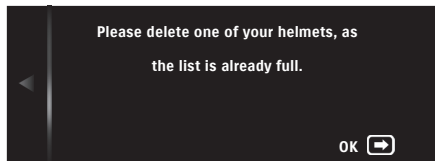
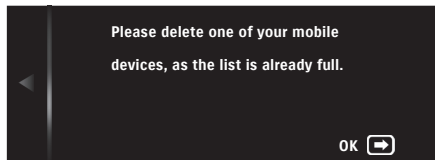

Wenn Sie versuchen, ein neues Gerät hinzuzufügen, während derzeit ein gekoppeltes Gerät mit dem Motorrad verbunden ist, wird im Einstellungsbildschirm die folgende Meldung angezeigt, die besagt, dass die Verbindung zum aktuellen Gerät getrennt wird.

Siehe „<Ein neues Smartphone hinzufügen>“ auf Seite 2-99 und „<Ein neues Headset hinzufügen>“ auf Seite 2-103, um ein neues Gerät hinzuzufügen.

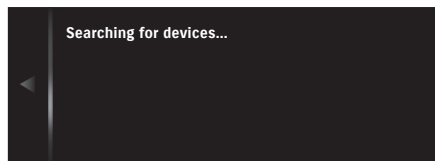
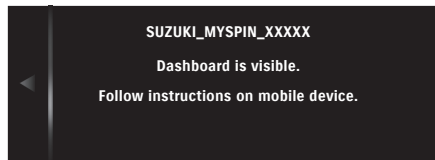
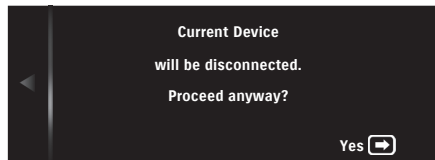

## ② FAHREN

Einstellung der Motordrehzahl-Anzeigeleuchte (Haupt) und (Neben).

Wenn die eingestellte Motordrehzahl erreicht wird, leuchten die LEDs der Haupt-(Main) und Neben-Motordrehzahlanzeigeleuchten (Sub) auf oder blinken.

## RPM SET (Drehzahl-Einstellungen)

### Modus-Einstellung

Einstellung des Leuchtmodus (AN, BLINKT, AUS) der Haupt-Motordrehzahlanzeigeleuchte (Main) (weiß) und der Neben-Motordrehzahlanzeigeleuchte (Sub) (grün, gelb).

1. Wählen Sie in der MENÜ-Anzeige unter „RIDE“ (Fahren) die Option „RPM SET“ (Drehzahleinstellung).

(AUSWAHL-Schalter  / MODUS-Schalter

**OK**)



2. Wenn Sie „RPM SET“ (Drehzahleinstellung) auswählen, wird die Option mit einem Rahmen angezeigt.  
(AUSWAHL-Schalter **▶**) / MODUS-Schalter **OK**)

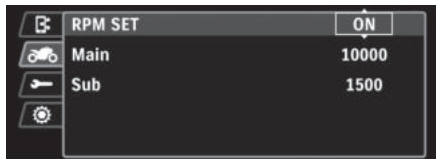



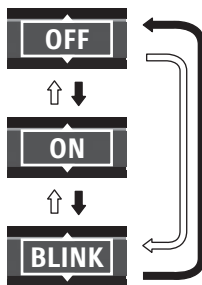

Wählen Sie einen Modus, während der Rahmen um die Option erscheint.  
(AUSWAHL-Schalter **▲** / **▼**)

- „OFF“ (Aus) **⇒** „ON“ (An) **⇒**  
„BLINK“ (Blinken) **⇒** „OFF“ (Aus)  
(AUSWAHL-Schalter **▲**)
- „OFF“ (Aus) **⇔** „BLINK“ (Blinken) **⇔**  
„ON“ (An) **⇔** „OFF“ (Aus)  
(AUSWAHL-Schalter **▼**)



3. Der ausgewählte Modus wird bestätigt, sobald der Rahmen verschwindet.  
(AUSWAHL-Schalter **▶**) / MODUS-Schalter **OK**)

4. Die Motordrehzahl-Anzeigeleuchte „“ ist mit der Wahl von AN oder BLINKT verbunden.
- Anzeigemuster der Motordrehzahl-Anzeigeleuchten (Haupt/Neben) und der Motordrehzahlanzeige „“ sind nachstehend dargestellt.

MODUS	ON	BLINKT	OFF
„Main“ (Haupt)	LEUCH- TET	BLINKT	–
„Sub“ (Neben)	LEUCH- TET	LEUCH- TET	–
Motordrehzahl- anzeige „  “			–

#### ZUR BEACHTUNG:

- Wenn in der Modus-Einstellung „OFF“ (Aus) gewählt wird, können „Main“ (Haupt) und „Sub“ (Neben) nicht gewählt werden. Wählen Sie in diesem Fall in der Moduseinstellung „ON“ (An) oder „BLINK“ (Blinken).
- Vergessen Sie bei Wiederanschluss der Batterie nicht, die Einstellung der Motordrehzahlanzeigeleuchte neu einzustellen.
- Sie können während der Konfiguration von Einstellungen zurück in die RIDE-Anzeige wechseln (erzwungenes Beenden). Die bis zu diesem Zeitpunkt konfigurierten Einstellungen werden dann wirksam.  
(MODUS-Schalter , Langes Drücken)
- Die Konfiguration der Einstellungen ist abgeschlossen, wenn der Zündschalter ausgeschaltet wird oder das Motorrad losfährt. Die bis zu diesem Zeitpunkt konfigurierten Einstellungen werden dann wirksam.

## Main-Einstellung (vorgewählte Motordrehzahl für Haupt-LED)

Einstellung des Leucht-Timings der Haupt-Motordrehzahlanzeigeleuchte (weiß).

1. Wählen Sie in der Moduseinstellung „ON“ (An) oder „BLINK“ (Blinken).  
(AUSWAHL-Schalter ▲ / ▼)
2. Wählen Sie „Main“ (Haupt).  
(AUSWAHL-Schalter ▲ / ▼)

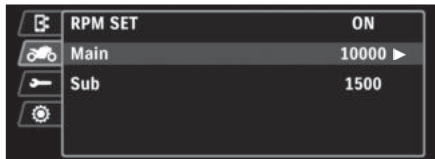

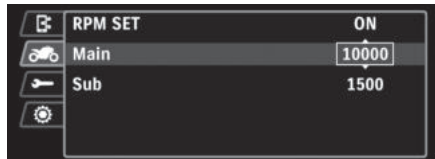

3. Wenn Sie „Main“ (Haupt) auswählen, wird die Option mit einem Rahmen angezeigt.  
(AUSWAHL-Schalter ► / MODUS-Schalter OK)

Wählen Sie die „Main“ (Haupt)-Drehzahleinstellung, während die Option mit einem Rahmen erscheint.  
(AUSWAHL-Schalter ▲ / ▼)







Die Vorwahldrehzahlbereiche sind wie folgt:

- von 4000 U/Min. bis 11 750 U/Min.  
(Beginn des roten Drehzahlbereichs)  
in Schritten von 250 U/Min.

4. Die ausgewählte Drehzahl wird bestätigt, sobald der Rahmen verschwindet.  
(AUSWAHL-Schalter  / MODUS-Schalter )

### Sub-Einstellung (vorgewählte Motordrehzahl für Neben-LED)

Die Leuchtdauer der Neben-LED (grün, gelb) einstellen.

1. Wählen Sie in der Moduseinstellung „ON“ (An) oder „BLINK“ (Blinken).  
(AUSWAHL-Schalter  / )
2. Wählen Sie „Sub“ (Neben).  
(AUSWAHL-Schalter  / )





3. Wenn Sie „Sub“ (Neben) auswählen, wird die Option mit einem Rahmen angezeigt.

(AUSWAHL-Schalter **▶** / MODUS-Schalter **OK**)

Wählen Sie die „Sub“ (Neben)-Drehzahleinstellung, während die Option mit einem Rahmen erscheint.

(AUSWAHL-Schalter **▲** / **▼**)

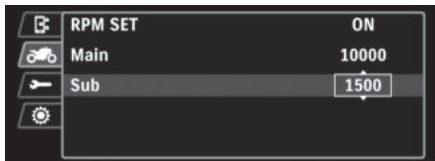

Die Vorwahldrehzahlbereiche sind wie folgt:

250 U/min	↔	500 U/min	↔
1000 U/min	↔	1500 U/min	↔
2000 U/min	↔	2500 U/min	↔
3000 U/min	↔	250 U/min	

4. Die ausgewählte Drehzahl wird bestätigt, sobald der Rahmen verschwindet.

(AUSWAHL-Schalter **▶** / MODUS-Schalter **OK**)

Beispiel: Wenn die HAUPT-LED auf 10 000 U/Min. voreingestellt ist.

Neben-LED (SUB)-Vorwahldrehzahlbereich	Neben-LED (SUB)		Haupt-LED (MAIN) (Weiß)
	(Grün)	(Gelb)	
250	9500	9750	10 000
500	9000	9500	10 000
1000	8000	9000	10 000
1500	7000	8500	10 000
2000	6000	8000	10 000
2500	5000	7500	10 000
3000	4000	7000	10 000

Beispiel: Wenn die Motordrehzahl-Anzeigeleuchte (HAUPT-LED) auf 10 000 U/Min. eingestellt ist und (NEBEN-LED) auf 500 U/Min.

Motordrehzahl (U/min) und Vorwahldrehzahl	Neben-LED (SUB)		Haupt-LED (MAIN) (Weiß)	
	(Grün)	(Gelb)		
Motordrehzahl (U/Min.) < 9000	–	–	–	
$9000 \leq$ Motordrehzahl (U/Min.) < 9500	LEUCHTET	–	–	
$9500 \leq$ Motordrehzahl (U/Min.) < 10 000	LEUCHTET	LEUCHTET	–	
$10\,000 \leq$ Motordrehzahl (U/Min.)	LEUCHTET	LEUCHTET	LEUCHTET	Blinkt

### ③ WARTUNG

#### **WARNING MANAGER (Verwaltung der Warnungen)**

Diese Meldungen informieren über aktuelle Probleme oder Störungen, die am Motorrad auftreten. Der WARNING MANAGER (Verwaltung der Warnungen) kann nur ausgewählt werden, wenn ein Problem auftritt.

1. Wählen Sie in der MENÜ-Anzeige unter „SERVICE“ (Wartung) die Option „WARNING MANAGER“ (Verwaltung der Warnungen).

(AUSWAHL-Schalter **▶**)

/ MODUS-Schalter **OK**)



(AUSWAHL-Schalter **▲** / **▼**)

Bestätigen Sie die Auswahl.

(AUSWAHL-Schalter **▶**)

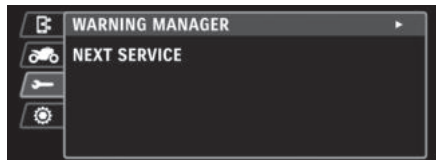
/ MODUS-Schalter **OK**)



2. Überprüfen Sie die Informationen über das Problem bzw. die Störung.  
(AUSWAHL-Schalter  / )

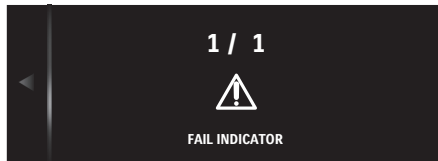

Angaben zur Störung

*ZUR BEACHTUNG: Für Einzelheiten siehe „DIAGNOSEANZEIGE“ auf Seite 2-56.*

### **NEXT SERVICE (Nächste Wartung)**

Die Funktion Erinnerung für die nächste Wartung benachrichtigt Sie mittels einer Anzeige der nächsten Wartung über den nächsten geplanten Wartungstermin basierend auf den Einstellungen für Datum und Entfernung.

### **WARNUNG**

**Fortgesetztes Fahren des Motorrads ohne Durchführen der erforderlichen Wartung kann sich nachteilig auf das Motorrad auswirken und zu Unfällen führen.**

**Nutzen Sie die Serviceanzeige, damit Sie keinen wichtigen Wartungstermin verpassen. Beauftragen Sie Ihren Suzuki-Händler mit der Durchführung des Service und dem Zurücksetzen der Serviceanzeige.**

*ZUR BEACHTUNG: Bezüglich Einstellung der Serviceanzeige wenden Sie sich bitte an Ihren Suzuki-Händler.*

## <Einstellungen für Datum und Entfernung der Erinnerung der nächsten Wartung überprüfen>

1. Wählen Sie in der MENÜ-Anzeige unter „SERVICE“ (Wartung) die Option „NEXT SERVICE“ (Nächste Wartung).  
(AUSWAHL-Schalter **➤**)  
/ MODUS-Schalter **OK**)  
(AUSWAHL-Schalter **⬆** / **⬇**)

Bestätigen Sie die Auswahl.  
(AUSWAHL-Schalter **➤**)  
/ MODUS-Schalter **OK**)



2. Überprüfen Sie die konfigurierten Einstellungen für Datum und Entfernung der Erinnerung der nächsten Wartung.

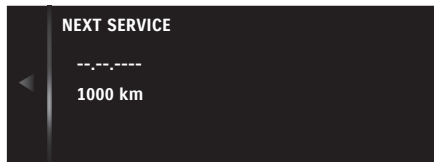

- Werkseitige Voreinstellungen (Europäische Version)
  - „--.--.----“ Datum (TT.MM.JJJJ ist gewählt)
  - 1000 km

#### <Bevor die Serviceanzeige erscheint>

- Das eingestellte Datum wird angezeigt.
- Die verbleibenden Kilometer bis zur eingestellten Strecke werden angezeigt.

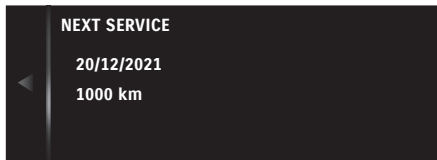

#### <Wenn die Serviceanzeige erscheint>

- Das Zeichen „“ ① wird angezeigt, wenn das eingestellte Datum oder die eingestellte Strecke erreicht worden ist.
- Unabhängig davon, ob die Strecke oder das Datum zuerst erreicht wird, erfolgt die Anzeige der Strecke mit „-km“ oder „-Meilen“ und des Datums mit dem eingestellten Datum.



FAHR-Anzeige

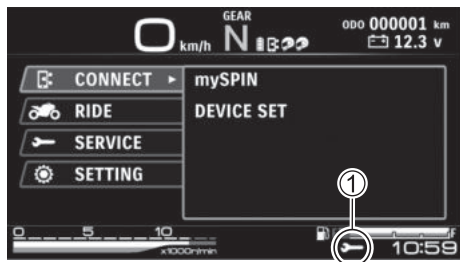

MENÜ-Anzeige

### <Öffnen des Vorankündigungsbildschirms>

Wenn bis zum eingestellten Datum noch 1 Monat verbleibt oder bis zur eingestellten Strecke noch 1000 km verbleiben, wird beim Einschalten der Zündung 3 Sekunden lang eine Vorankündigung des Serviceintervalls (Inspektionsdatum, verbleibende Strecke) angezeigt.





### <Öffnen des Alarmbildschirms>







Wenn die Serviceanzeige erscheint, wird beim Einschalten des Zündschalters 3 Sekunden lang ein Alarmbildschirm angezeigt. Eine Alarmanzeige verschwindet nach 3 Sekunden, oder durch Drücken des AUSWAHL-Schalters .



### ④ EINSTELLUNG

„SETTING“ (Einstellung) umfasst die folgenden Elemente.

Weitere Informationen finden Sie im entsprechenden Abschnitt.

- BRIGHTNESS (Helligkeit) ( 2-125)
- DAY/NIGHT (Tag/Nacht) ( 2-127)
- UNIT (Maßeinheiten) ( 2-130)
- DATE/TIME (Datum/Uhrzeit) ( 2-134)
- DEFAULT SET (Standard-Einstellungen) ( 2-142)
- SYSTEM INFO (Systeminformationen) ( 2-145)

## EINSTELLUNG DER ELEMENTE





### BRIGHTNESS (Helligkeit)

Die Einstellungsoptionen für die Helligkeit der Instrumententafel umfassen „BRIGHT“ (Hell), „MEDIUM“ (Mittel), und „DARK“ (Dunkel).

## WARNUNG



Die Helligkeit der Instrumententafel wird mithilfe eines optischen Sensors in Abhängigkeit von der Helligkeit der Umgebung angepasst. Wenn der Sensor mit einem Aufkleber oder einem anderen Gegenstand verdeckt wird, kann die Anzeige der Instrumententafel in hellen Bedingungen nicht abgelesen werden, was zu einem Unfall führen kann.

Decken Sie den optischen Sensor nicht mit Aufklebern ab und verhindern Sie nicht, dass Umgebungslicht den optischen Sensor erreicht.

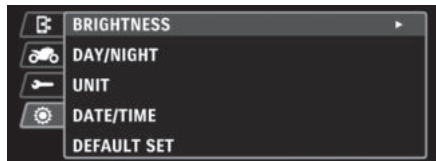

1. Wählen Sie in der MENÜ-Anzeige unter „SETTING“ (Einstellung) die Option „BRIGHTNESS“ (Helligkeit).  
(AUSWAHL-Schalter  / MODUS-Schalter   
(AUSWAHL-Schalter  / 

Bestätigen Sie die Auswahl.  
(AUSWAHL-Schalter  / MODUS-Schalter 



2. Wählen Sie eine Option aus.  
(AUSWAHL-Schalter  / )







3. Bestätigen Sie die Auswahl.  
(AUSWAHL-Schalter  / MODUS-Schalter )

 bewegt sich zu dem ausgewählten Punkt und die Einstellung wird gleichzeitig umgeschaltet.





## DAY/NIGHT (Tag/Nacht)



Die Optionen für die Hintergrundfarbe der Instrumententafel umfassen „AUTO“ (Automatisch), „WHITE“ (Weiß), und „BLACK“ (Schwarz).

1. Wählen Sie in der MENÜ-Anzeige unter „Setting“ (Einstellung) die Option „DAY/NIGHT“ (Tag/Nacht).  
(AUSWAHL-Schalter  / MODUS-Schalter )  
(AUSWAHL-Schalter  / )



Bestätigen Sie die Auswahl.

(AUSWAHL-Schalter  / MODUS-Schalter )

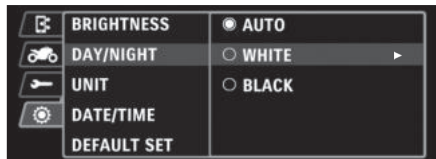

2. Wählen Sie eine Option aus.  
(AUSWAHL-Schalter  / )



3. Bestätigen Sie die Auswahl.  
(AUSWAHL-Schalter  / MODUS-Schalter )

 bewegt sich zu dem ausgewählten Punkt und die Einstellung wird gleichzeitig umgeschaltet.



4. Die gewählte Option „AUTO“ (Automatisch), „WHITE“ (Weiß), oder „BLACK“ (Schwarz) wird wirksam, und die Hintergrundfarbe der Instrumententafel ändert sich sofort entsprechend. Wenn „AUTO“ (Automatisch) ausgewählt ist, ändert sich die Hintergrundfarbe entsprechend der momentanen Helligkeit.

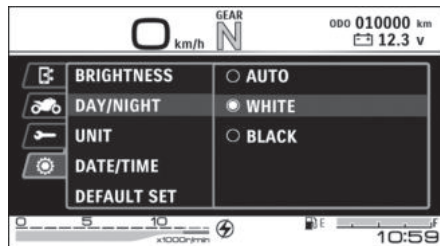

„WHITE“ (Weiß)



„BLACK“ (Schwarz)



## UNIT (Maßeinheiten)

Sie können die Einheiten für Geschwindigkeit, Entfernung, Kraftstoffverbrauch, Umgebungstemperatur und Kühlmitteltemperatur wie folgt einstellen.

*ZUR BEACHTUNG: „SPEED“ (Geschwindigkeit) erscheint nur in Instrumententafeln, bei denen die Einheit der Geschwindigkeit zwischen km/h und mph umgeschaltet werden kann.*

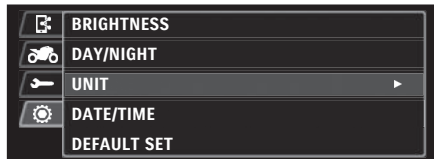
1. Wählen Sie in der MENÜ-Anzeige unter „SETTING“ (Einstellung) die Option „UNIT“ (Maßeinheit).  
(AUSWAHL-Schalter (▶) / MODUS-Schalter **OK**)  
(AUSWAHL-Schalter ▲ / ▼)
2. Bestätigen Sie die Auswahl.  
(AUSWAHL-Schalter (▶) / MODUS-Schalter **OK**)



3. Wählen Sie eine Option aus.  
(AUSWAHL-Schalter  / )
4. Bestätigen Sie die Auswahl.  
(AUSWAHL-Schalter )

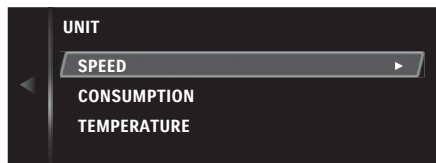

„SPEED“ (Geschwindigkeit)

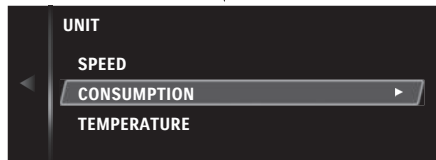

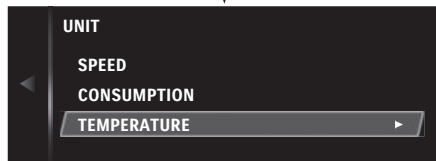

„CONSUMPTION“ (Verbrauch)



„TEMPERATURE“ (Temperatur)



5. Der Einstellungsbildschirm für den gewählten Parameter erscheint.

Wählen Sie eine Option aus.  
(AUSWAHL-Schalter  / )

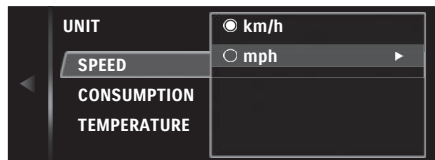

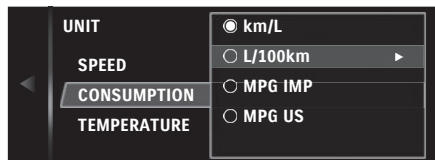

Maßeinheit „SPEED“ (Geschwindigkeit)

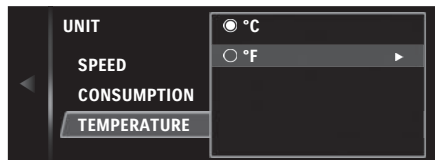

Maßeinheit „CONSUMPTION“ (Verbrauch)



Maßeinheit „TEMPERATURE“ (Temperatur)

6. Bestätigen Sie die Auswahl.  
(AUSWAHL-Schalter  / MODUS-Schalter )

„“ bewegt sich zu dem ausgewählten Punkt und die Einstellung wird gleichzeitig umgeschaltet.

*ZUR BEACHTUNG: Die verfügbaren Einheitenoptionen unterscheiden sich je nach den Spezifikationen der Instrumententafel.*

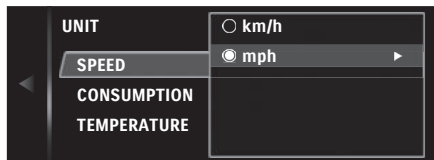

Maßeinheit „SPEED“ (Geschwindigkeit)

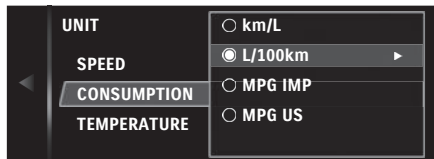



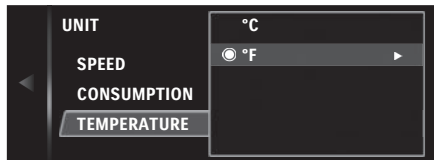



Maßeinheit „CONSUMPTION“ (Verbrauch)





Maßeinheit „TEMPERATURE“ (Temperatur)

## DATE/TIME (Datum/Uhrzeit)

Stellen Sie das Datum und die Uhrzeit wie folgt ein.

1. Wählen Sie in der MENÜ-Anzeige unter „Setting“ (Einstellung) die Option „DATE/TME“ (Datum/Uhrzeit).  
(AUSWAHL-Schalter  / MODUS-Schalter   
(AUSWAHL-Schalter  / )
2. Bestätigen Sie die Auswahl.  
(AUSWAHL-Schalter  / MODUS-Schalter )



3. Wählen Sie eine Option aus.  
(AUSWAHL-Schalter  / )
4. Bestätigen Sie die Auswahl.  
(AUSWAHL-Schalter )

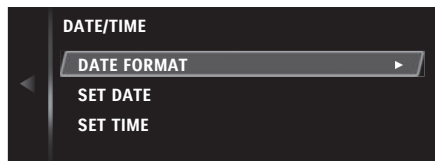

„DATUMSFORMAT“

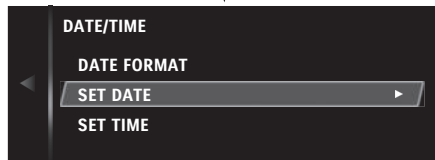

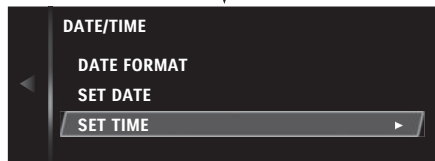

„SET DATE“ (Datum einstellen)





„SET TIME“ (Uhrzeit einstellen)

### <Einstellungen des DATUMSFORMATS>

1. Der Einstellungsbildschirm „DATE FORMAT“ (Datumsformat) wird angezeigt.

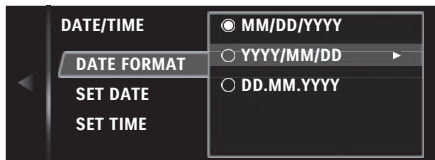
Wählen Sie eine Option aus.  
(AUSWAHL-Schalter  / )



2. Bestätigen Sie die Auswahl.  
(AUSWAHL-Schalter  / MODUS-Schalter )

„“ bewegt sich zu dem ausgewählten Punkt und die Einstellung wird gleichzeitig umgeschaltet.

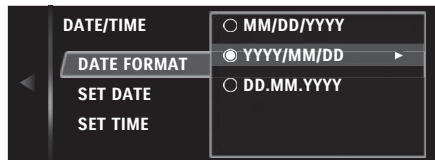



### <Anzeige-Einstellung>

Die Reihenfolge der Anzeigen von Jahr, Monat und Tag kann aus folgenden 3 Mustern ausgewählt werden.

- MM/ DD/ YYYY (Monat/Tag/Jahr)
- YYYY/ MM/ DD (Jahr/Monat/Tag)
- DD.MM.YYYY (Tag, Monat, Jahr)

### <SET DATE (Datum) einstellen>

1. Der Einstellungsbildschirm „SET DATE“ (Datumseinstellung) wird angezeigt. Stellen Sie den Teil des Datums ein, der einen Rahmen hat.  
(AUSWAHL-Schalter  / )

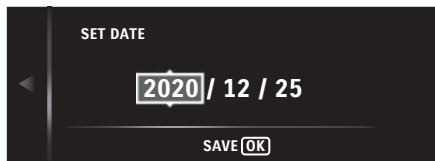

2. Wechseln Sie zum nächsten Teil des Datums (Jahr/Monat/Tag), damit Sie es einstellen können (angezeigt durch das Verschieben des Rahmens).  
(AUSWAHL-Schalter **▶** / **◀**)

(Beisp.: YYYY/MM/DD (JJJJ/MM/TT) ist für das DATUMSFORMAT gewählt)

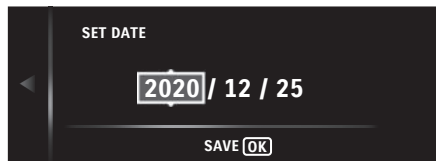

Jahr

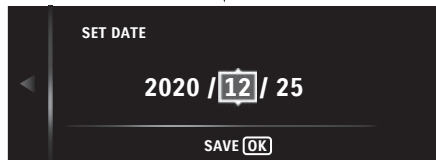

Monat

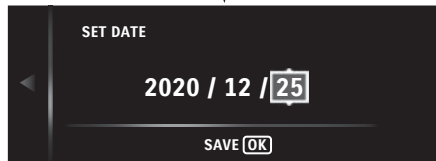

Tag

3. Schließen Sie die Einstellung des Datums (Jahr/Monat/Tag) ab.  
(MODUS-Schalter **OK**)

**ZUR BEACHTUNG:**

- *Das Jahr kann zwischen 2019 und 2099 eingestellt werden.*
- *Werden die Batterieklemmen getrennt und wieder angeschlossen, wird das Datum zurückgesetzt. In diesem Fall stellen Sie es erneut ein.*

**<SET TIME (Uhrzeit) einstellen>**

1. Der Einstellungsbildschirm „SET TIME“ (Einstellung der Uhrzeit) wird angezeigt. Stellen Sie den Teil des Datums ein, der einen Rahmen hat.  
(AUSWAHL-Schalter **▲** / **▼**)

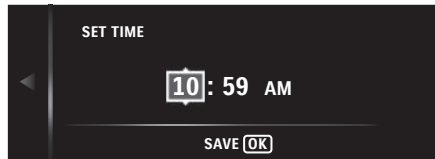



2. Wechseln Sie zum nächsten Teil der Uhrzeit (Stunde/ Minute/AM/PM), damit Sie es einstellen können (angezeigt durch das Verschieben des Rahmens). (AUSWAHL-Schalter **▶** / **◀**)

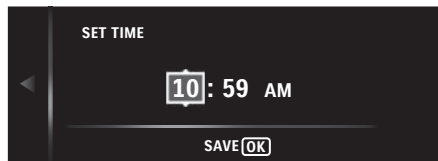

Stunde

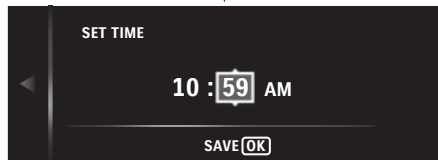

Minute

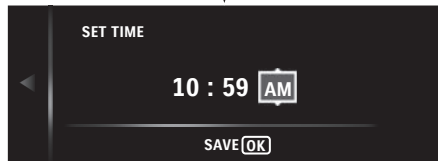

AM/PM

3. Schließen Sie die Einstellung der Uhrzeit (Stunde/ Minute/AM/PM) ab.  
(MODUS-Schalter )

*ZUR BEACHTUNG: Werden die Batterieklemmen getrennt und wieder angeschlossen, wird die Uhrzeit zurückgesetzt. In diesem Fall stellen Sie es erneut ein.*







## DEFAULT SET (Standard-Einstellungen)

Die folgende Tabelle zeigt die Voreinstellungen, mit denen das System initialisiert werden kann.

### <Voreinstellungen>

Gegenstand		Voreinstellung
BRIGHTNESS (Helligkeit)		MEDIUM (Mittel)
DAY/NIGHT (Tag/Nacht)		WHITE (Weiß)
RPM SET (Drehzahl-Einstellungen)	MODE (Modus)	OFF (Aus)
	MAIN (Haupt)	11750 U/min
	SUB (Neben)	3000 U/min
UNIT (Maßeinheit)	SPEED (Geschwindigkeit)	km/h (Außer USA) mph (nur USA)
	CONSUMPTION (Verbrauch)	km/h: km/L (Außer USA) mph: MPG US (nur USA)
	TEMPERATURE (Temperatur)	°C (außer US) °F (nur USA)
DATE/TIME (Datum/Uhrzeit)	DATE FORMAT (Datumsformat)	MM/DD/YYYY YYYY/MM/DD DD.MM.YYYY (abhängig von den Spezifikationen der Instrumententafel)

*ZUR BEACHTUNG: Die Bluetooth-Kopplungen werden ebenfalls initialisiert.*

1. Wählen Sie in der MENÜ-Anzeige unter „SETTING“ (Einstellung) die Option „DEFAULT SET“ (Voreinstellung).  
(AUSWAHL-Schalter  / MODUS-Schalter   
(AUSWAHL-Schalter  / )
2. Bestätigen Sie die Auswahl.  
(AUSWAHL-Schalter  / MODUS-Schalter 

The image shows a menu with five options: DAY/NIGHT, UNIT, DATE/TIME, DEFAULT SET, and SYSTEM INFO. The 'DEFAULT SET' option is highlighted with a grey background and has a right-pointing arrow next to it.

3. Der Einstellungsbildschirm „DEFAULT SET“ (Voreinstellung) wird angezeigt.

 :

Der „DEFAULT SET“ (Rücksetzen auf Voreinstellung)-Vorgang wird durchgeführt.



(AUSWAHL-Schalter  / MODUS-Schalter 

 :

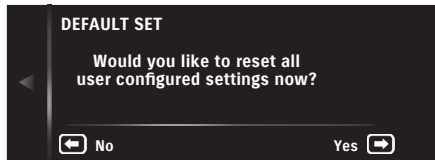
„DEFAULT SET“ (Rücksetzen auf Voreinstellung) wird abgebrochen, und das System kehrt zum vorherigen Bildschirm zurück.

(AUSWAHL-Schalter  / MODUS-Schalter 

The image shows a screen titled 'DEFAULT SET' with the text 'Would you like to reset all user configured settings now?'. At the bottom, there are two buttons: 'No' with a left arrow and 'Yes' with a right arrow.

4. Nach dem Ausführen von **Yes**  wechselt der Bestätigungsbildschirm zum folgenden Bildschirm.  
Nach dem Ausführen von **OK**  kehrt das System zum Bildschirm von Schritt 1 zurück.

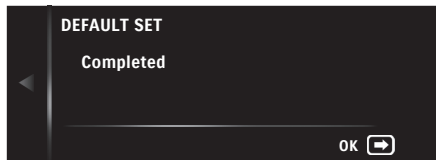

*ZUR BEACHTUNG: Wenn „Failed“ (Fehlgeschlagen) erscheint, ist der Initialisierungsvorgang des Systems fehlgeschlagen. Wenn dies wiederholt angezeigt wird, wenden Sie sich bitte an Ihren Händler.*

## SYSTEM INFO (Systeminformationen)

Von hier aus können Sie Informationen über die Softwareversion anzeigen.

1. Wählen Sie in der MENÜ-Anzeige unter „SETTING“ (Einstellung) die Option „SYSTEM INFO“ (Systeminformationen).  
(AUSWAHL-Schalter **▶** / MODUS-Schalter **OK**)  
(AUSWAHL-Schalter **▲** / **▼**)
2. Bestätigen Sie die Auswahl.  
(AUSWAHL-Schalter **▶** / MODUS-Schalter **OK**)

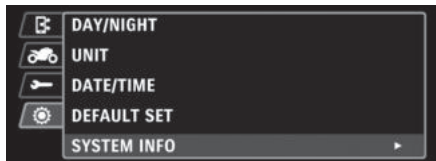

3. Der Einstellungsbildschirm „SYSTEM INFO“ (Systeminformationen) wird angezeigt.

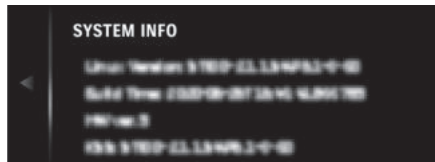

## FAHRERASSISTENZSYSTEM- EINSTELLUNGEN

### SUZUKI FAHRMODUS-WAHLSCHALTER (SDMS)

SDMS ist ein Schalter, der die Wahl der Motorleistungscharakteristik aus einem der drei Fahrmodi A, B oder C gemäß den Präferenzen des Fahrers gestattet. Dabei stehen eine Reihe von Fahrmodi zur Auswahl, einschließlich Fahren bei hoher Geschwindigkeit und Fahren in dichtem Verkehr.



### Fahrmodus-Charakteristik

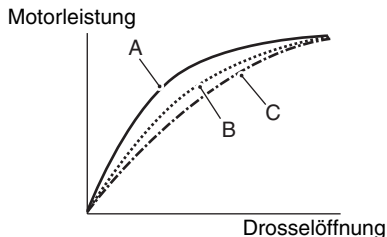

#### **Modus A**

Der Modus A gewährleistet schnelles Gasanahmen bei allen Drosselöffnungen, um maximale Motorleistung zu erzielen.

#### **Modus B**

Der Modus B bietet langsames Gasanahmen als der Modus A bis hin zu mittleren Drosselöffnungen.

#### **Modus C**

Der Modus C bietet langsames Gasanahmen als der Modus B bis hin zu großen Drosselöffnungen.

## Modus-Einstellung

Beim Einschalten des Zündschalters wird das Motorrad auf den Fahrmodus gestellt, der beim letzten Ausschalten der Zündung gewählt war. Zur Betätigung des Suzuki Fahrmodus-Wahlschalters gehen Sie wie folgt vor.

1. Wählen Sie in der FAHR-Anzeige die Option „SDMS“.  
(MODUS-Schalter **OK**)

Das ausgewählte Element wird hervorgehoben.



2. Drehen Sie den Gasdrehgriff ganz zu.  
Wählen Sie den Fahrmodus.  
(AUSWAHL-Schalter **▲** / **▼**)

- C ➔ B ➔ A  
(AUSWAHL-Schalter **▲**)
- A ⇨ B ⇨ C  
(AUSWAHL-Schalter **▼**)

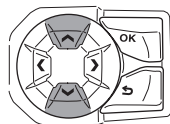

**AUFWÄRTS**  
oder  
**ABWÄRTS**





3. Die Suzuki Fahrmodus-Wahlschalter-Anzeige zeigt den gewählten Modus an.



## **WARNUNG**

**Die Betätigung des SDMS während der Fahrt verändert Motordrehzahl und -leistung und kann die Fahrstabilität beeinträchtigen.**

**Betätigen Sie den SDMS nur, wenn das Motorrad steht.**

### **ZUR BEACHTUNG:**

- *Durch Betätigen des Suzuki Fahrmodus-Wahlschalters während der Fahrt bei aufgedrehtem Gas verändert sich die Motordrehzahl wegen der Änderung der Motorleistungscharakteristik.*
- *Die Suzuki Fahrmodus-Wahlschalter-Anzeige blinkt, wenn die Fahrmodus-Änderung fehlgeschlagen ist.*

- *Wenn das Gas aufgedreht ist, kann der Fahrmodus nicht umgeschaltet werden. Um den Fahrmodus umzuschalten, drehen Sie das Gas zu. Falls der Gasdrehgriff ganz zuge dreht ist und der Fahrmodus trotzdem nicht umgeschaltet werden kann, halten Sie das Motorrad an einem sicheren Ort an und schalten Sie die Zündung einmal auf aus. Wenn der Modus selbst dann nicht umgeschaltet werden kann, nachdem Sie die Zündung wieder eingeschaltet haben, lassen Sie Ihr Motorrad von Ihrem Suzuki-Händler überprüfen.*
- *Wenn der Modus nicht gewechselt werden kann, blinkt die Anzeige, wenn der AUSWAHL-Schalter  /  gedrückt wird.*

## **TRAKTIONSKONTROLLSYSTEM**

Wenn das Traktionskontrollsystem am Hinterrad beim Beschleunigen einen Antriebschlupf erkennt, regelt es automatisch die Motorleistungsabgabe, um die Bodenhaftung des Hinterradreifens wiederherzustellen. Die Traktionskontrollsystem-Anzeigeleuchte „TC“ blinkt, wenn das Traktionskontrollsystem die Motorleistungsabgabe regelt.

## **⚠️ WARNUNG**

**Zu viel Vertrauen in das Traktionskontrollsystem kann riskant sein.**

**Das Traktionskontrollsystem kann das Durchdrehen des Hinterrads nicht in allen Fällen verhindern. Das System kann den Schlupf des Hinterrads wegen schneller Kurvenfahrt, übermäßigen Neigungswinkels, starker Bremsbetätigung oder wegen Motorbremswirkung nicht ausgleichen. Fahren Sie stets mit einer Ihrem Können sowie den Wetter- und Straßenbedingungen angepassten Geschwindigkeit.**

## **WARNUNG**

**Wenn Reifen mit einer anderen als der vorgeschriebenen Größe verwendet werden, kann das Traktionskontrollsystem die Motorleistung nicht wie vorgesehen regeln.**

**Verwenden Sie bei einem Reifenwechsel unbedingt die vorgeschriebenen Reifen.**

### **ZUR BEACHTUNG:**

- *Wenn das Traktionskontrollsystem die Motorleistungsabgabe regelt, ändert sich der Klang von Motor und Auspuffanlage.*
- *Wenn der Vorder- oder Hinterreifen keinen vollen Kontakt zur Straßenoberfläche hat, wie zum Beispiel beim Fahren auf einer unebenen Straße, regelt das Traktionskontrollsystem die Motorleistungsabgabe.*
- *Wenn das Traktionskontrollsystem die Motorleistungsabgabe regelt, nimmt die Motordrehzahl bei Aufdrehen des Gasdrehgriffs zum Erhöhen der Motorleistung nicht zu. Nehmen Sie in einem solchen Fall das Gas ganz weg, um den normalen Betrieb wiederherzustellen.*

Das Traktionskontrollsystem kann deaktiviert oder auf eine von 5 Empfindlichkeitsstufen (Modus 1 bis Modus 5) eingeschaltet werden.

Das Traktionskontrollsystem regelt die Motorleistungsabgabe so, dass freies Durchdrehen des Hinterrads reduziert wird. Die Empfindlichkeitsstufe ist in Modus 1 am niedrigsten, in Modus 5 am höchsten.

Bei Wahl von „TC OFF“ (TC Aus) wird die Motorleistungsabgabe nicht geregelt, selbst wenn das Hinterrad frei durchdreht.



*ZUR BEACHTUNG: Überprüfen Sie vor der Fahrt den Einstellmodus in der Anzeige des Traktionskontrollsystems auf der Instrumententafel.*

## Modus-Einstellung

1. Wählen Sie in der FAHR-Anzeige die Option „TC“.

(MODUS-Schalter **OK**)

Das ausgewählte Element wird hervor-  
gehoben.

2. Wählen Sie den Traktionskontrollsystem-  
Modus.

(AUSWAHL-Schalter **▲** / **▼**)

- von Modus 5 bis OFF (Aus).

(AUSWAHL-Schalter **▲**)

- von OFF (Aus) bis Modus 5.

(AUSWAHL-Schalter **▼**)

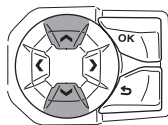

**AUFWÄRTS  
oder  
ABWÄRTS**





## **WARNUNG**

Wenn Sie sich während der Fahrt auf die Anzeigen und Schalter konzentrieren, kann dies zu Unfällen führen.

Wenn Sie den Modus des Traktionskontrollsystems während der Fahrt umschalten müssen, achten Sie darauf, dass Sie der Sicherheit der Umgebung genügend Aufmerksamkeit widmen.

### ZUR BEACHTUNG:

- *Beim Ändern des Modus muss das Gas ganz zuge dreht bleiben. Wenn der Modus nicht geändert werden kann, weil das Gas nicht ganz zuge dreht ist, blinkt der gewählte Modus auf der Anzeige des Traktionskontrollsystems. Um den Modus zu ändern, drehen Sie das Gas ganz zu. Falls der Gasdrehgriff ganz zuge dreht ist und der Modus trotzdem nicht geändert werden kann, halten Sie das Motorrad an einem sicheren Ort an und schalten Sie die Zündung einmal auf aus. Wenn der Modus selbst dann nicht geändert werden kann, nachdem Sie die Zündung wieder eingeschaltet haben, lassen Sie Ihr Motorrad von Ihrem Suzuki-Händler überprüfen.*
- *Wenn der Modus nicht gewechselt werden kann, blinkt die Anzeige, wenn der AUSWAHL-Schalter  /  gedrückt wird.*

## QS (Schaltautomat „Quick Shift“)

Die Einstellungen im Mode (Modus) des Schaltautomaten (Quick Shift) werden wie folgt auf „OFF“ (Aus) oder „ON“ (Ein) gestellt.



Bei eingestelltem Schaltautomaten (Quick Shift) ist das Hoch- und Herunterschalten ohne Kupplung ziehen oder Gas geben möglich.

*ZUR BEACHTUNG: Zum Fahren mit Schaltautomatik (Quick Shift), siehe „Bedienung des Schaltautomaten (Quick Shift)“ auf Seite 2-192*

## Modus-Einstellung

1. Wählen Sie in der FAHR-Anzeige die Option „QS“.  
(MODUS-Schalter **OK**)  
Das ausgewählte Element wird hervorgehoben.



2. Wählen Sie den QS-Modus („ON“ (Ein) oder „OFF“ (Aus)).  
(AUSWAHL-Schalter  / )

### MODE „OFF“ (Modus Aus)

Der Schaltautomat (Quick Shift) ist nicht verfügbar.

- Drücken Sie den AUSWAHL-Schalter , um „OFF“ (Aus) auszuwählen.

### MODE „ON“ (Modus Ein)

Der Schaltautomat (Quick Shift) ist verfügbar.

- Drücken Sie den AUSWAHL-Schalter , um „ON“ (Ein) auszuwählen.

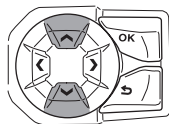

**AUFWÄRTS  
oder  
ABWÄRTS**





## TEMPOMAT

Der Tempomat ist eine Funktion, die es Ihnen gestattet, auf einer Straße, die nur wenig Beschleunigung oder Verzögerung erfordert, beispielsweise eine Autobahn, mit einer voreingestellten Geschwindigkeit zu fahren, ohne den Gasdrehgriff zu betätigen. Er verfügt über eine Resume-Funktion, mit der die zuvor eingestellte Geschwindigkeit wieder eingenommen wird, nachdem die eingestellte Geschwindigkeit deaktiviert wurde.



- ① Tempomat-Anzeige
- ② SET (Einstellungs)-Anzeige
- ③ Sollgeschwindigkeit (Resume-Funktion)

## ZUR BEACHTUNG:

- Die Tempomatanzeige blinkt, wenn es nicht möglich ist, die Tempomat-Geschwindigkeit aus dem Standby-Modus einzustellen, weil die Bedingungen zum Einstellen nicht erfüllt sind.
- Der Tempomat kann die Tempomat-Geschwindigkeit unter bestimmten Straßenverhältnissen, wie Steigungen oder Gefälle, eventuell nicht beibehalten.
- Der Tempomat wird ausgeschaltet, wenn der Hauptschlüssel ausgeschaltet wird.
- Die Motorrad-Sollgeschwindigkeit, die bei Verwendung der Resume-Funktion angezeigt wird, ist nicht die tatsächliche Geschwindigkeit. Überprüfen Sie den Tachometer für die tatsächliche Motorradgeschwindigkeit.
- Halten Sie sich auch bei der Verwendung des Tempomat an die gesetzliche Geschwindigkeitsbegrenzung.

- *Wenn die Tempomatanzeige blinkt, dann ausgeht und nicht wieder aufleuchtet, kann eine Fehlfunktion des Systems vorliegen. Wenn Sie den Tempomatschalter am rechten Lenkerschalter drücken, die Tempomatanzeige aber nicht aufleuchtet, halten Sie das Motorrad an einem sicheren Ort an und schalten Sie die Zündung einmal auf aus. Wenn Sie dann die Zündung wieder auf ein schalten und den Tempomatschalter drücken, die Tempomatanzeige aber nicht aufleuchtet, lassen Sie Ihr Motorrad von Ihrem Suzuki-Händler überprüfen.*

## **WARNUNG**

**Eine missbräuchliche Verwendung des Tempomaten kann ein unbeabsichtigtes Beschleunigen verursachen, was zu Unfällen führen kann.**

**Schalten Sie den Tempomaten aus, wenn Sie ihn nicht verwenden.**

## **WARNUNG**

**Die Verwendung des Tempomats in bestimmten Situationen kann die Sicherheit beeinträchtigen.**

**Den Tempomat nicht in den folgenden Situationen verwenden, da diese die Sicherheit beeinträchtigen können:**

- **Bei schlechtem Wetter**
- **Auf Straßen mit dichtem Verkehr**
- **Auf Straßen mit engen Kurven**
- **Auf unbefestigten Straßen**
- **Auf glatten Straßen**
- **Bei steilem Gefälle**

## Bedingungen, die das Einstellen der Tempomat-Geschwindigkeit am Motorrad zulassen

Folgende Bedingungen müssen gegeben sein, damit die Tempomat-Geschwindigkeit eingestellt werden kann:

- Tempomat befindet sich im Standby-Modus
- Das Getriebe ist im 2. Gang oder höher und die Motordrehzahl beträgt mindestens 2000 U/min

## Tempomat-Anzeige

Drücken Sie den Tempomatschalter ① am rechten Lenkerschalter um den Tempomat-Anzeige ② auf der Instrumententafel einzuschalten.

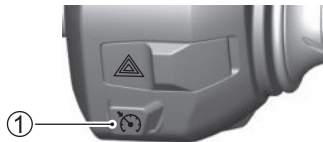

## Motorrad-Sollgeschwindigkeit einstellen

1. Die Tempomatanzeige ① leuchtet auf, wenn die Bedingung zur Einstellung erfüllt ist.



2. Drücken Sie bei eingeschalteter Geschwindigkeitsregler-Anzeige ① den TEMPOMAT-Schalter **SET/-** ② am linken Lenkerschalter, nachdem Sie die gewünschte Geschwindigkeit erreicht haben, um die Geschwindigkeit des Tempomats so einzustellen, dass die aktuelle Geschwindigkeit auch nach dem Lockern des Gasgriffs beibehalten wird.

Die SET (Einstellungs)-Anzeige des Tempomats ③ leuchtet nach dem Einstellen einer Geschwindigkeit auf.

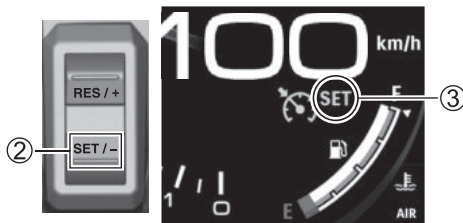

3. Drücken Sie beim Fahren mit Motorrad-Sollgeschwindigkeit den TEMPOMAT-Schalter **RES/+** oder den TEMPOMAT-Schalter **SET/-**, um die Sollgeschwindigkeit des Motorrads anzupassen.

Einstellbare Geschwindigkeit:

30 km/h oder mehr

TEMPOMAT-Schalter **RES/+** ④

Kurzes Drücken:

Geschwindigkeitserhöhung um ca.  
1 km/h

Langes Drücken:

Die Geschwindigkeit nimmt kontinuierlich zu

TEMPOMAT-Schalter **SET/-** ⑤

Kurzes Drücken:

Minderung der Geschwindigkeit um ca.  
1 km/h

Langes Drücken:

Die Geschwindigkeit nimmt kontinuierlich ab

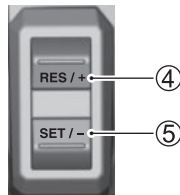

*ZUR BEACHTUNG: Wenn Sie mit gleichbleibender Geschwindigkeit bei Sollgeschwindigkeit fahren, können Sie am Gasdrehgriff drehen, um über die Sollgeschwindigkeit hinaus zu beschleunigen. Lassen Sie den Gasdrehgriff wieder los, um zur Motorrad-Sollgeschwindigkeit zurückzukehren. Wenn Sie mit einer Geschwindigkeit fahren, die über der Motorrad-Sollgeschwindigkeit liegt, drücken Sie den TEMPOMAT-Schalter **SET/-**, um die Motorrad-Sollgeschwindigkeit auf die aktuelle Geschwindigkeit anzupassen.*

## Fahren mit gleichbleibender Geschwindigkeit abwählen

Unter den folgenden Bedingungen wird das Fahren mit gleichbleibender Geschwindigkeit abwählt und der Tempomat kehrt in den Standby-Modus zurück:

- Gasdrehgriff wird in der vollständig geschlossenen Stellung weiter in Richtung Schließen gedreht ①

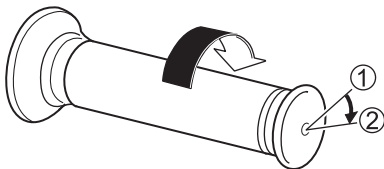

② Abgewählte Stellung

- Kupplungshebel wird betätigt
- Bremshebel oder Bremspedal werden betätigt
- Die Motordrehzahl beträgt weniger als 2000 U/Min.
- Getriebe ist im 1. Gang
- Gangschaltung wird ausgeführt
- Die Sollgeschwindigkeit kann über einen längeren Zeitraum nicht erreicht werden, beispielsweise an einer Steigung
- Die Reifen drehen durch
- Tempomat ist ausgeschaltet, siehe „Tempomat deaktiviert (ausgeschaltet)“ auf Seite 2-163.

*ZUR BEACHTUNG: Das Fahren mit gleichbleibender Geschwindigkeit wird abwählt, wenn ein Systemfehler auftritt.*

## Resume-Funktion

Falls die eingestellten Daten im System verbleiben, nachdem das Fahren mit gleichbleibender Geschwindigkeit abgewählt wurde, drücken Sie den TEMPOMAT-Schalter, **RES/+** um zur Sollgeschwindigkeit zurückzukehren, die zum Zeitpunkt der Abwahl des Fahrens mit gleichbleibender Geschwindigkeit eingestellt war.

Solange die Resume-Funktion im Gange ist, erscheint die Sollgeschwindigkeit ①, bis die diese erreicht ist.

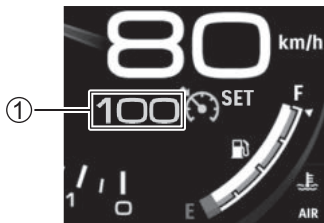

Die Resume-Funktion kann unter den folgenden Umständen nicht genutzt werden, da die eingestellten Daten gelöscht wurden:

- Die Motordrehzahl beträgt weniger als 2000 U/Min.
- Zündung wurde ausgeschaltet
- Tempomat ist ausgeschaltet

## **⚠** WARNUNG

Falls die Resume-Funktion verwendet wird, wenn die Geschwindigkeit unter der Tempomat-Geschwindigkeit liegt, die zum Zeitpunkt der Abwahl des Fahrens mit gleichbleibender Geschwindigkeit eingestellt war, beschleunigt das Motorrad. Ein Beschleunigen des Motorrads könnte einen Unfall verursachen, falls die Resume-Funktion bei ungeeigneten Straßenverhältnissen genutzt wird.

Berücksichtigen Sie die Tempomat-Geschwindigkeit und die Straßenverhältnisse, bevor Sie die Resume-Funktion verwenden.

**Tempomat deaktiviert (ausgeschaltet)**

Drücken Sie den Tempomatschalter, um das System auszuschalten. Zu diesem Zeitpunkt erlöschen die Tempomatanzeige und die Tempomat-Anzeigeleuchte.

*ZUR BEACHTUNG: Der Tempomat wird ausgeschaltet, wenn ein Systemfehler auftritt.*



# ZÜNDSCHALTER

## STELLUNGEN

Der Zündschalter hat 4 Stellungen: ON (Ein) ①, OFF (Aus) ②, LOCK (Sperre) ③ und P ④.

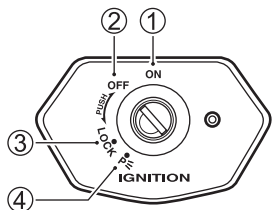
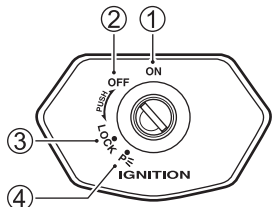

(Modell mit Wegfahrsperre)

## ZUR BEACHTUNG:

- Die Schlüsselöffnung ① kann mit einer Abdeckung ② abgedeckt werden.

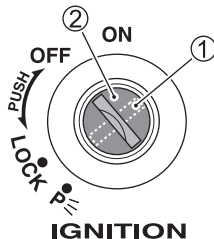

- Beim Einstecken des Schlüssels drehen Sie die Abdeckung so, dass die Öffnung über der für den Schlüssel liegt.

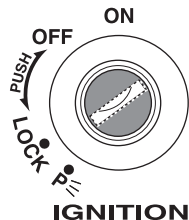

**⚠️ WARNUNG**

Die Betätigung des Schlüssels während der Fahrt kann zu einem Unfall führen.

Betätigen Sie den Schlüssel erst dann, wenn das Motorrad steht.

**⚠️ WARNUNG**

Stürze durch einen Aufprall oder Wegrutschen können zu Funktionsstörungen des Motorrads führen. Funktionsstörungen des Motorrads können zu Bränden führen oder rotierende Teile, wie beispielsweise das Hinterrad, können zu Verletzungen führen.

Schalten Sie die Zündung unverzüglich aus und stoppen Sie alle Geräte, wenn das Motorrad umfällt. Da durch einen Sturz oder Umkippen Teile beschädigt werden können, die nicht sichtbar sind, lassen Sie Ihr Motorrad bitte von einem Suzuki-Händler überprüfen.

## ***HINWEIS***

**Die Betätigung des Zündschalters während der Fahrt unterbindet den reibungslosen Lauf des Motors und kann zu Schäden an Motor und Katalysator führen.**

**Betätigen Sie den Zündschalter nicht während der Fahrt.**

### **OFF (Stellung „OFF“ (Aus))**

- Der Motor stoppt.
- Die Beleuchtung erlischt.
- Der Schlüssel kann abgezogen werden.

### **ON (Stellung „ON“ (Ein))**

- Der Motor kann starten und das Motorrad kann gefahren werden.
- Folgende Leuchten werden eingeschaltet:
  - Scheinwerfer
  - Schlusslicht
  - Positionsleuchte
  - Kennzeichenleuchte
- Der Schlüssel kann nicht abgezogen werden.

## **LOCK (Stellung „LOCK“ (Sperre))**

- Der Lenker verriegelt.
- Die Beleuchtung wird nicht eingeschaltet.
- Der Schlüssel kann abgezogen werden.

Um einen Diebstahl zu verhindern, verriegeln Sie den Lenker, wenn Sie das Motorrad unbeaufsichtigt abstellen. Wir empfehlen zudem die Verwendung eines Kettenschlosses.

### **<Verriegeln>**

1. Drehen Sie den Lenker ganz nach links.
2. Drücken Sie den Schlüssel nach unten und drehen Sie ihn dabei von OFF (Aus) auf LOCK (Sperre).
3. Ziehen Sie den Schlüssel ab.

### **ZUR BEACHTUNG:**

- *Bewegen Sie den Lenker nach links und rechts und überprüfen Sie, dass er fest verriegelt ist.*
- *Falls es schwierig ist, den Lenker zu verriegeln, drehen Sie den Schlüssel und bewegen Sie den Lenker gleichzeitig etwas nach rechts.*

### **<Entriegeln>**

Stecken Sie den Schlüssel ein, drücken Sie ihn nach unten und drehen Sie ihn dabei von LOCK (Sperre) auf OFF (Aus).

### **ZUR BEACHTUNG:**

- *Bewegen Sie den Lenker vor Fahrtantritt nach rechts und links und überprüfen Sie, dass er sich in beide Richtungen gleich weit einschlagen lässt.*
- *Das Schlüsselloch des Zündschalters ist mit einer Abdeckung versehen.*
- *Wenn die Öffnung der Abdeckung nicht richtig ausgerichtet ist, richten Sie die Öffnung der Abdeckung am Schlüsselloch aus.*

## **Stellung „P“ (PARKEN)**

Zum Parken des Motorrads verriegeln Sie die Lenkung und drehen Sie den Schlüssel auf die Stellung „P“. Der Schlüssel kann nun abgezogen werden; Positionslicht, Kennzeichenleuchte sowie Schlussleuchte bleiben an, und die Lenkung wird verriegelt. Diese Stellung ist für das Parken bei Nacht am Straßenrand vorgesehen. Sie sorgt dafür, dass andere Verkehrsteilnehmer Ihr Fahrzeug besser sehen können.

## **⚠️ WARNUNG**

**Der Zündschalter darf während der Fahrt nicht auf „P“ (PARKEN) oder „LOCK“ (Sperre) gedreht werden, da dies gefährlich ist. Das Bewegen des Motorrads mit verriegelter Lenkung kann gefährlich sein. Sie könnten das Gleichgewicht verlieren und stürzen, bzw. das Motorrad könnte umkippen.**

**Stoppen Sie das Motorrad und stellen Sie es auf den Seitenständer, bevor Sie die Lenkung verriegeln. Versuchen Sie niemals, das Motorrad mit verriegelter Lenkung zu bewegen.**

## WEGFAHRSPERRE (falls vorhanden)

Die Wegfahrsperrre vergleicht, ob die ID des verwendeten Schlüssels der im ECM des Motorrads registrierten ID entspricht und bestimmt, ob der Motor gestartet wird oder nicht.

Wenn der Zündschalter ① eingeschaltet wird, weist das ECM ② die im Schlüssel ③ integrierte Steuereinheit an, die ID ④ des Schlüssels zu übertragen. (Zu diesem Zeitpunkt blinkt die Anzeige so oft, wie es der Anzahl der im Motorrad registrierten Schlüssel entspricht ⑥). Als Antwort sendet der Schlüssel seine ID ⑤, und wenn das ECM die ID als korrekt erachtet, kann der Motor gestartet werden und die Anzeige leuchtet 2 Sekunden lang auf ⑦.

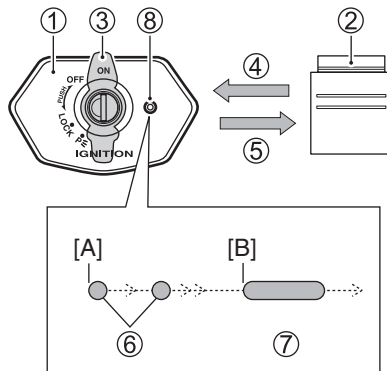

- [A] Zündung ist eingeschaltet
- [B] Motor kann gestartet werden
- ⑧ Wegfahrsperranzeige

#### ZUR BEACHTUNG:

- Wenn die Anzeige weiterhin blinkt, ohne zu stoppen, ist der Schlüssel falsch, oder es liegt ein Übertragungsfehler vor. Schalten Sie den Zündschalter aus und wiederholen Sie den Vorgang.
  - Bei Auslieferung sind 2 Schlüssel im Motorrad registriert. Es können 2 zusätzliche Schlüssel registriert werden. Die Anzahl der Blinksignale der Anzeige entspricht der Anzahl der in dem Motorrad registrierten Schlüssel.
  - Falls beide Schlüssel verloren gehen, müssen 2 leere Schlüssel beschafft und das ECM ersetzt werden. Achten Sie darauf, dass Sie den Reserveschlüssel an einem sicheren Ort aufbewahren.
- Wenn Sie den Schlüssel einführen und den Ersatzschlüssel für dieses Motorrad oder einen Wegfahrsperrren-kompatiblen Schlüssel eines anderen Motorrads in die Nähe der Wegfahrsperrrenantenne bringen, kann das Funktionsstörungen des Wegfahrsperrrensystems verursachen. Bringen Sie nie 2 oder mehr Wegfahrsperrren-kompatible Schlüssel an einem Schlüsselanhänger an.
  - Metallische Gegenstände, magnetische Gegenstände und Gegenstände, die Funksignale aussenden, beeinträchtigen die Übertragung der Signale der Wegfahrsperrre. Bringen Sie daher die Wegfahrsperrre nicht an einem Schlüsselanhänger an oder in die Nähe von Schlüsseln.

## SCHALTER DER LENKERARMATUREN

### ABBLENDLICHT-SCHALTER / LICHTHUPENSCHALTER

#### **Abblendlicht-Schalter**

Schaltet den Scheinwerfer zwischen Fernlicht und Abblendlicht um.

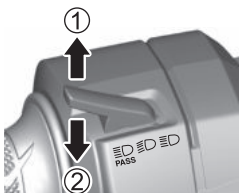

- ① Fernlicht
- ② Lichthupe

#### **Fernlicht** „☰▷“

Drücken Sie den Schalter von sich weg, um auf Fernlicht umzuschalten.

#### **Abblendlicht** „☰▷“

Ziehen Sie den Schalter zu sich hin, um auf Abblendlicht umzuschalten.

#### **Lichthupen-Schalter** „☰▷“ PASS

Durch Drücken des Schalters leuchtet das Fernlicht kurz auf.

*ZUR BEACHTUNG: Schalten Sie den Scheinwerfer auf Abblendlicht, wenn Ihnen Fahrzeuge entgegenkommen oder Fahrzeuge vor Ihnen fahren.*



## HINWEIS

Die Hitze des Scheinwerfers kann die Scheinwerfer-Streuscheibe zum Schmelzen bringen, falls die Streuscheibe bedeckt ist, oder falls sich ein Gegenstand in der Nähe der Streuscheibe befindet.

Hängen Sie keine Gegenstände vor den Scheinwerfer oder die Rückleuchte, und decken Sie den Scheinwerfer oder das Schlusslicht auch nicht mit einem Tuch oder ähnlichem ab.

## HINWEIS

Wenn am Scheinwerfer Klebeband angebracht wird, kann die Stelle, an der das Klebeband angebracht wurde, aufgrund der Wärmeeinwirkung der Leuchte schmelzen.

Bringen Sie am Scheinwerfer kein Klebeband an.

### AUSWAHL-SCHALTER / / /

Dient zum Einstellen der einzelnen Systeme.

Für entsprechende Informationen siehe „EINSTELLUNG DER ELEMENTE“ auf Seite 2-16.

### MODUS-SCHALTER /

Dient zum Einstellen der einzelnen Systeme.

Für entsprechende Informationen siehe „EINSTELLUNG DER ELEMENTE“ auf Seite 2-16.

### TEMPOMAT-SCHALTER /

Bedienung des Tempomats

Für Einzelheiten siehe „TEMPOMAT“ auf Seite 2-156.

### HUPENSCHALTER

Das Signalhorn ertönt, solange der Schalter gedrückt wird.

## **BLINKERSCHALTER** „“

Verwenden Sie diesen Schalter zur Anzeige von Abbiegemanövern (rechts bzw. links) oder Spurwechsel.

### **Abbiegen nach rechts** „“

Betätigen Sie den Schalter zur Seite „“, damit die rechte Blinkleuchte blinkt. Drücken Sie den Schalter ein, um den Blinkbetrieb einzustellen.

### **Abbiegen nach links** „“

Betätigen Sie den Schalter zur Seite „“, damit die linke Blinkleuchte blinkt. Drücken Sie den Schalter ein, um den Blinkbetrieb einzustellen.



## **WARNUNG**

Wenn der Blinker nicht ausgeschaltet wird, kann das bei anderen Verkehrsteilnehmern zu Missverständnissen hinsichtlich Ihrer beabsichtigten Fahrtrichtung führen und Unfälle verursachen.

Der Blinkerschalter wird nicht automatisch ausgeschaltet. Stellen Sie nach der Verwendung sicher, dass Sie den Schalter eindrücken, um den Blinkbetrieb auszuschalten.

## MOTORSTOPPSCHALTER / ELEKTROSTARTERSCHALTER

### Motorstoppschalter

Schalten Sie den Motor in Notfällen, zum Beispiel bei einem Sturz, unverzüglich aus. Wird der Motorstoppschalter in die Stellung „“ (STOPP) gestellt, stoppt der Motor. Lassen Sie ihn standardmäßig in der „“-Stellung.

### Stellung „“

Die elektrischen Stromkreise des Motors sind verbunden.





- Der Motor kann gestartet und das Motorrad gefahren werden.

### Stellung „“

Die elektrischen Stromkreise des Motors sind nicht verbunden.

- Der Motor stoppt.
- Der Motor kann nicht gestartet werden.

## HINWEIS

Das Umschalten des Motorstoppschalters während der Fahrt von  auf  oder von  auf  auf  kann Schäden am Motor oder am Katalysator (falls vorhanden) verursachen.

Verwenden Sie den Motorstoppschalter ausschließlich in einem Notfall.

*ZUR BEACHTUNG: Wenn der Motor mit dem Motorstoppschalter gestoppt wurde, achten Sie darauf, den Zündschalter auszuschalten. Wenn der Zündschalter eingeschaltet bleibt, kann sich die Batterie entladen.*

### **Elektrostarterschalter „“**

Wird der Elektrostarterschalter betätigt, dreht der Anlassermotor und startet den Motor.

Für Einzelheiten siehe „STARTEN DES MOTORS“ auf Seite 2-176

#### **ZUR BEACHTUNG:**

- *Der Motor kann nicht gestartet werden, wenn der Motorstoppschalter in der „“-Stellung steht.*
- *Das Motorrad ist mit einer Easy Start-Funktion ausgestattet. Wenn Sie den Elektrostarterschalter betätigen, läuft der Anlassermotor für einige Sekunden, selbst wenn Sie den Starterschalter loslassen. Der Motor startet nach ein paar Sekunden und der Anlassermotor stoppt.*

### **WARNBLINKSCHALTER „“**

Der Warnblinkschalter wird in Notsituationen verwendet, beispielsweise wenn eine Fehlfunktion aufgetreten ist. Wenn Sie den Schalter nach rechts schieben, blinken alle Blinker.

*ZUR BEACHTUNG: Verwenden Sie den Warnblinkschalter ausschließlich in Notfällen. Wird der Schalter bei ausgeschaltetem Motor verwendet, kann sich die Batterie entladen.*

### **TEMPOMAT-SCHALTER „“**



Bedienung des Tempomats Wenn der Schalter gedrückt wird, leuchtet die Tempomat-Anzeige auf.

Für Einzelheiten: siehe „TEMPOMAT“ auf Seite 2-156.

## STARTEN DES MOTORS

### STARTVERFAHREN

Verwenden Sie zum Starten des Motors folgendes Verfahren:

1. Stellen Sie sicher, dass sich das Getriebe im Leerlauf befindet.
2. Überprüfen Sie, dass der Motorstoppschalter auf „“ steht.
3. Stellen Sie den Zündschalter auf ON (Ein).
4. Überprüfen Sie, dass die Störungsanzeileuchte ausgegangen ist.
5. Drücken Sie bei geschlossenem Gasdrehgriff den Elektrostarterschalter „“. Siehe „SUZUKI EASY START SYSTEM“ auf Seite 2-180.
6. Vergewissern Sie sich vor dem Fahren, dass der Seitenständer ganz eingeklappt ist. Siehe „SEITENSTÄNDER- / ZÜNDKREISVERRIEGELUNGSSYSTEM“ auf Seite 2-182.

*ZUR BEACHTUNG: Dieses Motorrad ist mit einer Anlassersperre für den Zünd- und Startkreis ausgestattet. Der Motor kann nur gestartet werden, wenn:*

- *Das Getriebe befindet sich im Leerlauf oder*
- *ein Gang eingelegt ist, der Seitenständer ganz hochgeklappt wurde und die Kupplung gezogen ist.*

*ZUR BEACHTUNG: Dieses Motorrad ist mit dem Suzuki Easy Start System ausgestattet, wodurch der Motor durch kurzes Drücken des Elektrostarterschalters gestartet werden kann. Für Einzelheiten: siehe „SUZUKI EASY START SYSTEM“ auf Seite 2-180.*

**Wenn der Motor schlecht anspringt:**

Öffnen Sie das Gas um ca. 1/8 Drehung und drücken Sie den Elektrostarterschalter „“.

**! WARNUNG**

Abgas enthält Kohlenmonoxid, ein gefährliches Gas, das wegen seiner Farb- und Geruchlosigkeit schwer erkennbar ist. Das Einatmen von Kohlenmonoxid kann zum Tod oder zu schweren Gesundheitsschäden führen.

Starten und betreiben Sie den Motor nie in geschlossenen oder schlecht belüfteten Räumen.

**HINWEIS**

Das kontinuierliche Drehen des Anlassermotors für mehr als 5 Sekunden verbraucht viel Energie und kann zum Entleeren der Batterie führen.

Halten Sie den Elektrostarterschalter nicht länger als 5 Sekunden gedrückt und verwenden Sie das Suzuki Easy Start System nicht, um den Anlassermotor kontinuierlich zu drehen.

## **HINWEIS**

Wenn nach Starten des Motors bei leuchtender Öldruck-Warnanzeigeleuchte Gas gegeben oder das Motorrad gefahren wird, kann der Motor Schaden nehmen.

Vergewissern Sie sich, dass die Öldruck-Warnanzeigeleuchte erloschen ist, bevor Sie Gas geben oder das Motorrad fahren.

## **HINWEIS**

Wenn sich beim Starten des Motors die Ganganzeige und die Leerlaufanzeige keine korrekten Anzeigen aufweisen, kann der Motor Schaden nehmen.

Überprüfen Sie vor dem Starten des Motor, dass sich die Ganganzeige und die Leerlaufanzeige in den nachstehenden Zustand befinden. Wenn sich die Anzeigen nicht in dem nachfolgend beschrieben Zustand befinden sind, lassen Sie Ihr Motorrad bitte von einem Suzuki-Händler überprüfen.

- Wenn die Ganganzeige N anzeigt, leuchtet die Leerlaufanzeige.
- Wenn die Ganganzeige einen Gang anzeigt (1, 2, 3, 4, 5, 6), erlischt die Leerlaufanzeige.

*ZUR BEACHTUNG: Wenn Sie den Motor starten, müssen Sie die Kupplung betätigen, wenn sich das Getriebe nicht im Leerlauf befindet.*

*ZUR BEACHTUNG: Wenn das Motorrad umfällt, wird der Motor von einem System gestoppt. Die Hauptwarnung-Anzeigeluchte leuchtet ebenfalls auf. Um den Motor nach dem Aufrichten des Motorrads erneut zu starten, schalten Sie die Zündung kurz aus und dann wieder ein. Wenn die Störungsanzeigeluchte erlischt, kann der Motor wieder gestartet werden.*

## **HINWEIS**

**Wenn Sie den Elektrostarterschalter gedrückt halten, während die Störungsanzeige leuchtet, kann sich die Batterie entleeren.**

**Halten Sie den Elektrostarterschalter nicht gedrückt, während die Störungsanzeige leuchtet.**



## **SUZUKI EASY START SYSTEM**

Sie können den Motor mit einem einzigen Knopfdruck auf den Elektrostarterschalter starten. Der Anlassermotor dreht auch nach dem Loslassen des Schalters weiter und stoppt nach einigen Sekunden oder nachdem der Motor angesprungen ist.

- Wenn sich das Getriebe im Leerlauf befindet, können Sie den Motor starten, ohne die Kupplung zu betätigen.
- Wenn sich das Getriebe nicht im Leerlauf befindet, müssen Sie die Kupplung vollständig anziehen, um den Motor starten zu können.

In manchen Fällen lässt sich der Motor aufgrund der Stellung des Seitenständers oder des Getriebes nicht starten. Für Einzelheiten: siehe „SEITENSTÄNDER- / ZÜNDKREISVERRIEGELUNGSSYSTEM“ auf Seite 2-182.

*ZUR BEACHTUNG: Abhängig vom Batteriezustand kann es sein, dass sich der Motor mit dem Suzuki Easy Start System nicht leicht starten lässt. Wenn der Motor schlecht anspringt, ziehen Sie den Kupplungshebel mit auf Leerlauf geschaltetem Getriebe vollständig an, und drücken Sie weiterhin den Elektrostarterschalter, um den Motor anzulassen. Wenn der Motor nicht anspringt, hat die Batterie wahrscheinlich nicht genügend Spannung. In diesem Fall laden Sie die Batterie auf oder tauschen Sie sie aus.*

## **Richtiges Warmlaufen**

Lassen Sie es bei folgenden Bedingungen zum Warmlaufen ausreichend lang im Leerlauf laufen, bevor Sie losfahren.

- Wenn das Motorrad für einen längeren Zeitraum nicht gefahren wurde
- Bei extrem tiefen Temperaturen (als Richtlinie  $-10\text{ °C}$  oder darunter) in kalten Regionen

Unter allen anderen Umständen treten Sie die Fahrt aus Rücksicht auf die Umwelt direkt nach dem Motorstart an.

## ***HINWEIS***

**Hochdrehen des Motors, plötzliches Beschleunigen oder abruptes Bremsen direkt nach dem Starten des Motors kann zu einer Fehlfunktion des Motors führen.**

**Lassen Sie den Motor vor Fahrtantritt mehrere zehn Sekunden bis mehrere Minuten lang warmlaufen.**

## **HINWEIS**

Wenn der Motor über einen längeren Zeitraum läuft, ohne dass gefahren wird, beispielsweise um die Batterie zu laden usw., kann der Motor überhitzen. Eine Überhitzung kann Teile des Motors beschädigen und zu einer Verfärbung des Auspuffrohrs führen.

Stellen Sie den Motor ab, wenn Sie nicht beabsichtigen, in Kürze anzufahren.

## **SEITENSTÄNDER- / ZÜNDKREISVERRIEGELUNGSSYSTEM**

Das Motorrad verfügt über ein System, das verhindert, dass mit ausgeklapptem Seitenständer gefahren wird.

Das System funktioniert wie folgt:

### **<Wenn der Seitenständer ausgeklappt ist>**

- Der Motor kann nicht gestartet werden, wenn ein Gang eingelegt ist. (Der Motor kann gestartet werden, wenn sich das Getriebe im Leerlauf befindet.)
- Wird ein Gang eingelegt, während der Motor läuft, stoppt der Motor.

### **<Wenn der Seitenständer komplett eingeklappt ist>**

Wird der Seitenständer ausgeklappt, während der Motor läuft und ein Gang eingelegt ist, stoppt der Motor.

## **⚠️ WARNUNG**

**Wenn Sie den Seitenständer während der Fahrt ausklappen, stoppt der Motor, was zu einem Unfall führen kann.**

**Klappen Sie den Seitenständer niemals während der Fahrt aus.**

### **ZUR BEACHTUNG:**

- *Wenn der Seitenständer nicht vollständig eingeklappt ist, stoppt der Motor, sobald Sie vom Leerlauf in einen anderen Gang schalten.*
- *Schmieren Sie den Seitenständer, wenn er sich nicht leichtgängig bewegen lässt.*

## **BETANKEN**

### **BETANKUNGSVERFAHREN**

Verwenden Sie zum Nachtanken von Benzin folgendes Verfahren:

1. Öffnen Sie den absperrbaren Tankdeckel.
2. Stecken Sie den Schlüssel ein und drehen Sie ihn zum Entriegeln nach rechts.

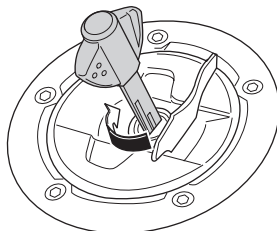

3. Öffnen Sie den Deckel.

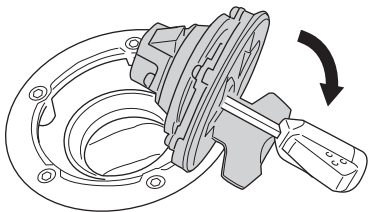

4. Füllen Sie den Tank mit Benzin. Befüllen Sie den Tank nur bis zur Unterkante ① des Einfüllstutzens. Wird der Tank über die Unterkante des Einfüllstutzens hinaus befüllt, kann Benzin austreten.

**Vorgeschriebener Kraftstoff:**  
**Bleifreies Superbenzin**

**Kraftstofftank-Fassungsvermögen:**  
**19,0 L**

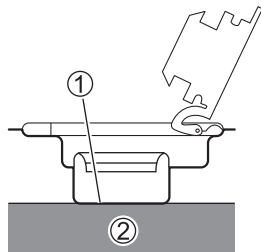

② Kraftstoff

5. Drücken Sie den Deckel nach unten, drehen Sie den Schlüssel nach links und ziehen Sie ihn dann ab. Der Schlüssel kann nicht abgezogen werden, wenn der Deckel nicht verriegelt ist.

## **WARNUNG**

Wird der Kraftstofftank überfüllt, kann Benzin aus dem Motorrad austreten. Benzin ist hochentzündlich und austretendes Benzin kann sich entzünden und einen Brand verursachen.

- Stellen Sie vor dem Tanken den Motor ab und halten Sie offene Flammen fern.
- Tanken Sie nur im Freien.
- Berühren Sie vor dem Öffnen des Tankdeckels einen metallischen Teil des Motorrads oder der Zapfsäule, um jegliche statische Aufladung Ihres Körpers abzuleiten. Wenn Sie statisch geladen sind, kann sich die Aufladung mit einem Funken entladen, an dem sich das Benzin entzündet.
- Tanken Sie alleine und halten Sie sich von anderen Personen fern.
- Schließen Sie den Tankdeckel nach dem Betanken fest, bis er hörbar einrastet.
- Nehmen Sie verschüttetes Benzin mit einem Lappen auf.

## **HINWEIS**

Wenn der Motor schlecht beschleunigt oder unzureichende Leistung entwickelt, kann dies am verwendeten Kraftstoff liegen.

In einem solchen Fall könnten Sie es mit Kraftstoff von einer anderen Tankstelle versuchen. Wenn sich die Situation hierdurch nicht verbessert, wenden Sie sich bitte an Ihren Suzuki-Händler.

## **HINWEIS**

Verschüttetes Benzin, das Alkohol enthält, kann lackierte Oberflächen des Motorrads beschädigen.

Achten Sie beim Tanken darauf, kein Benzin zu verschütten. Wischen Sie verschüttetes Benzin sofort ab.

## GANGWECHSEL

### BESCHREIBUNG

Dieses Motorrad ist mit einem 6-Gang-Getriebe ausgestattet, bei dem der Leerlauf zwischen dem 1. und 2. Gang liegt.

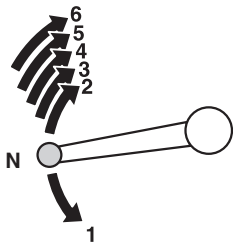

### ZUR BEACHTUNG:

- Wenn sich das Getriebe im Leerlauf befindet, leuchtet die grüne Anzeigelampe in der Instrumententafel. Dennoch sollten Sie auch bei leuchtender Anzeige den Kupplungshebel vorsichtig und langsam loslassen, um sicherzugehen, dass sich das Getriebe wirklich im Leerlauf befindet.
- Wenn der Schaltautomat (Quick Shift) auf MODE „ON“ (Modus Ein) eingestellt ist, kann nach dem Starten des Motorrads ohne Betätigung des Kupplungshebels geschaltet werden. Weitere Informationen zum Schaltautomaten (Quick Shift) finden Sie auf den Seiten 2-154, 2-191.

## (Kanada)

Die nachstehende Tabelle zeigt den ungefähren Geschwindigkeitsbereich für jeden Gang.

### Hochschalten

Schaltposition	km/h
1. → 2.	32
2. → 3.	52
3. → 4.	62
4. → 5.	71
5. → 6.	79

### Herunterschalten

Schaltposition	km/h
6. → 5.	71
5. → 4.	62
4. → 3.	52
3. → 2.	32
2. → 1.	19

Rücken Sie die Kupplung aus, wenn die Fahrgeschwindigkeit unter 15 km/h absinkt.

## SCHALTVERFAHREN

Das Getriebe ist so ausgelegt, dass es einen reibungslosen Betrieb des Motors in seinen normalen Drehzahlbereichen ermöglicht. Passen Sie während der Fahrt die Gänge durch Hoch- bzw. Herunterschalten an die jeweiligen Bedingungen an. Lassen Sie die Kupplung nicht schleifen, um die Motorradgeschwindigkeit anzupassen, da dadurch die Kupplung verschleißt. Wenn Sie die Geschwindigkeit reduzieren, passen Sie die Gänge durch Herunterschalten an die Motordrehzahl an.

1. Klappen Sie vor dem Anfahren den Seitenständer ein.
2. Ziehen Sie den Kupplungshebel vollständig an, und betätigen Sie den Schalthebel, um den ersten Gang einzulegen und sachte anzufahren.



3. Schalten Sie passend zur Motordrehzahl durch die Gänge.  
Drehen Sie den Gasdrehgriff kurzzeitig zurück und ziehen Sie den Kupplungshebel vollständig, bevor Sie den Gang wechseln.  
Betätigen Sie den Schalthebel leicht aber bestimmt mit der Fußspitze, bis Sie im Hebel ein Klicken spüren.

## **WARNUNG**

Wird bei zu hoher Motordrehzahl heruntergeschaltet, kann Folgendes geschehen:

- Rutschen des Hinterrads und Traktionsverlust aufgrund der Wirkung der Motorbremse, dies kann zu einem Unfall führen; oder
- Überdrehen des Motors im niedrigeren Gang, was einen Motorschaden nach sich ziehen kann.

Reduzieren Sie die Drehzahl vor dem Herunterschalten.

## **WARNUNG**

Durch das Herunterschalten in Schräglage kann das Hinterrad wegrutschen und die Kontrolle über das Fahrzeug verloren gehen.

Reduzieren Sie die Drehzahl und schalten Sie bereits herunter, bevor Sie in eine Kurve gehen.

## **HINWEIS**

Wenn das Motorrad an einer Steigung mit Gas und Kupplung im Stand gehalten wird, kann die Kupplung beschädigt werden.

Verwenden Sie zum Anhalten an einer Steigung die Bremsen.

## ***HINWEIS***

Wenn der Motor ungewöhnlich heiß wird, rückt die Kupplung eventuell nicht problemlos ein.

Wenn der Motor sehr heiß wird und die Kupplung nicht gut einrückt, halten Sie das Motorrad an einem sicheren Ort an und lassen Sie den Motor abkühlen.

## ***HINWEIS***

Fehlerhaftes Schalten oder Fahren mit dem Fuß auf dem Schalthebel können Schäden am Motor verursachen.

- Führen Sie den Schaltvorgang nicht durch, wenn der Kupplungshebel nicht fest eingerückt ist.
- Üben Sie beim Betätigen des Schalthebels keine übermäßige Kraft aus.
- Fahren Sie nicht mit dem Fuß auf dem Schalthebel.

#### ZUR BEACHTUNG:

- *Bewegen Sie den Schalthebel beim Wechseln der Gänge, bis Sie im Hebel ein Klicken spüren.*
  - *Erhöhen Sie die Motordrehzahl nicht übermäßig. Andernfalls wirkt sich das negativ auf die Lebensdauer des Motors aus.*
  - *Fahren Sie nicht mit überhöhter Geschwindigkeit.*
  - *Wenn etwas während der Fahrt ungewöhnlich erscheint, lassen Sie das Motorrad bitte unverzüglich von einem Suzuki-Händler überprüfen.*
  - *Achten Sie beim Fahren darauf, dass die Motordrehzahl nicht in den roten Bereich steigt.*
  - *Beim Hochdrehen des Motors oder plötzlichen Beschleunigen im ersten oder zweiten Gang kann es leicht passieren, dass die Drehzahl in den roten Bereich steigt, in solchen Situationen ist daher besondere Aufmerksamkeit gefragt.*
- *Wenn die Motordrehzahl in den roten Bereich steigt, nehmen Sie unverzüglich das Gas zurück und reduzieren Sie die Motordrehzahl.*
  - *Wenn das Getriebe während der Fahrt in den Leerlauf geschaltet wird, wird zum Schutz des Motors und des Antriebssystems die Motordrehzahlbegrenzung aktiviert, um die Motordrehzahl zu begrenzen.*

## Was ist der Schaltautomat (Quick Shift)

Der Schaltautomat (Quick Shift) ist eine Funktion, die den Gangwechsel während der Fahrt unterstützt.

Nachdem der Schaltautomat (Quick Shift) am Instrumententafel-Display eingestellt wurde, lassen sich die Gänge hoch- oder runterschalten, ohne die Kupplung zu ziehen oder den Gasdrehgriff zu betätigen.

Beim Anfahren des Motorrads oder beim Anhalten mit eingelegtem Gang müssen Sie den Kupplungshebel ziehen, um den Gang zu wechseln.

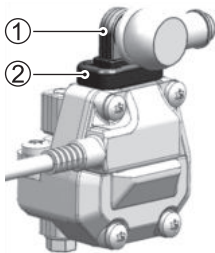

- ① Schaltensorhebel
- ② Manschette

## **HINWEIS**

Die Nichtbeachtung der folgenden Betriebsregeln kann zu Schäden am Schaltsensor und den zugehörigen Komponenten führen.

- Demontieren Sie nicht den Schaltsensor oder die Manschette.
- Verwenden Sie am Schaltsensor und den zugehörigen Komponenten keine organischen Lösungsmittel wie Teilereiniger oder Benzin.
- Waschen Sie den Schaltsensor und die umliegenden Bereiche nicht mit Hochdruck.

## **HINWEIS**

Wenn eines der Teile des Schaltmechanismus geändert oder modifiziert wird, könnte es vorkommen, dass der Schaltautomat (Quick Shift) nicht korrekt funktioniert. Anders als bei einem Automatikgetriebe nimmt der Schaltautomat (Quick Shift) den Gangwechsel nicht automatisch vor. Wenn das System in einem unteren Gang bei sehr hoher Drehzahl verwendet wird, kann zum Beispiel das Getriebe einer hohen Belastung ausgesetzt werden.

Nehmen Sie den Schaltvorgang selbst entsprechend der Drehzahl oder Geschwindigkeit des Motorrads vor.

## **Bedienung des Schaltautomaten (Quick Shift)**

1. Stellen Sie die MODUS-Einstellung auf „QS“ (Schaltautomat „Quick Shift“) in der Instrumententafelanzeige auf „ON“ (Ein). Für Einzelheiten siehe „QS (Schaltautomat „Quick Shift“)“ auf Seite 2-154
2. Ziehen Sie den Kupplungshebel vollständig an, und schalten Sie das Getriebe in den 1. Gang.

*ZUR BEACHTUNG: Die Bedienung des Schalthebels wird durch das Einstellen des Schaltautomaten (Quick Shift) nicht verändert. Wenn ein Gangwechsel vorgenommen werden muss, bewegen Sie ungeachtet davon, dass der Schaltautomat (Quick Shift) eingestellt ist, den Schalthebel bis zum Anschlag.*

3. Wenn nach dem Anfahren des Motorrads ein Schaltvorgang notwendig ist, verwenden Sie dazu nicht den Kupplungshebel, sondern bewegen den Schalthebel.
- Vor dem tatsächlichen Gangwechsel wird die Motordrehzahl der momentanen Situation entsprechend automatisch geregelt, sodass eine Betätigung des Gasdrehgriffs nicht erforderlich ist.
  - Der Schaltautomat (Quick Shift) wird ab einer Motordrehzahl von 2000 U/min aktiviert.
  - Wenn ein Schaltvorgang durchgeführt werden soll, bewegen Sie den Schalthebel bis zum Anschlag.
  - Wenn die Schaltautomat (Quick Shift)-Anzeige blinkt, ist der Schaltautomat (Quick Shift) nicht verfügbar.

- Wenn die Schaltautomat-Anzeige ① blinkt, ist der Schaltautomat (Quick Shift) nicht verfügbar. Die Schaltautomat-Anzeige blinkt nur in der FAHR-Anzeige. Sie wird nicht in der SUZUKI mySPIN-Ansicht angezeigt.

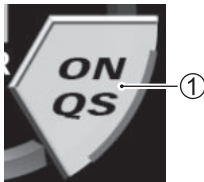

*ZUR BEACHTUNG: „Schaltautomat (Quick Shift)“ funktioniert möglicherweise nicht, wenn die Umgebungstemperatur niedrig ist. Starten Sie in diesem Fall den Motor und lassen Sie ihn warmlaufen, bevor Sie es erneut versuchen. Wenden Sie sich an Ihren Suzuki-Händler, falls der „Schaltautomat (Quick Shift)“ immer noch nicht funktioniert.*

## **HINWEIS**

**Wenn in den nachstehend genannten Fällen ein Schaltvorgang ohne Betätigung der Kupplung erfolgt, kann der Motor oder das Antriebssystem beschädigt werden. In folgenden Fällen müssen Sie den Kupplungshebel benutzen.**

- **Der Schaltautomat (Quick Shift) ist auf <OFF> (Aus) gestellt.**
- **Die Motordrehzahl beträgt 2000 U/min oder weniger.**

*ZUR BEACHTUNG: Während der Fahrt blinkt die Schnellschaltanzeige, wenn der Schaltvorgang bei einer Motordrehzahl von 2000 U/Min. oder weniger durchgeführt wird.*

4. Wenn das Motorrad gestoppt werden soll, stoppen Sie es bei gezogenem Kupplungshebel.

*ZUR BEACHTUNG:*

- *Auch wenn der Schaltvorgang bei Verwendung des Schaltautomaten (Quick Shift) kontinuierlich erfolgt, müssen die Gänge korrekt Schritt für Schritt gewechselt werden.*
- *Wenn der Schaltvorgang ohne Ziehen des Kupplungshebels bei konstant geöffnetem Gas erfolgt, lässt sich der Schaltautomat (Quick Shift) problemlos bedienen.*

### **Probleme, die eine Wartung durch den Händler erfordern**

Wenden Sie sich an Ihren Suzuki-Händler, wenn die folgenden Probleme auftreten.

- Der Schaltautomat (Quick Shift) funktioniert nicht, wenn der Motor warm ist.
- Der Hebel des Schaltsensors klemmt.
- Gerissene Schaltsensorhebelmanschette

### **BREMSHEBEL**

#### **BESCHREIBUNG**

Die Vorderradbremse wird durch dosiertes Ziehen des Bremshebels in Richtung des Gasdrehgriffs betätigt. Dieses Motorrad ist mit Scheibenbremsen ausgestattet. Zum ordnungsgemäßen Abbremsen der Maschine ist daher kein besonders starker Druck erforderlich. Wenn der Bremshebel betätigt wird, leuchtet die Bremsleuchte auf. Der Abstand zwischen Bremshebel und Griff kann auf 5 Einstellungen verstellt werden.



## EINSTELLUNG

1. Drücken Sie den Bremshebel nach vorn und drehen Sie den Einsteller ① in die gewünschte Position.
2. Richten Sie die Ziffern auf dem Einsteller an der „Ausrichtmarke“ ② aus.

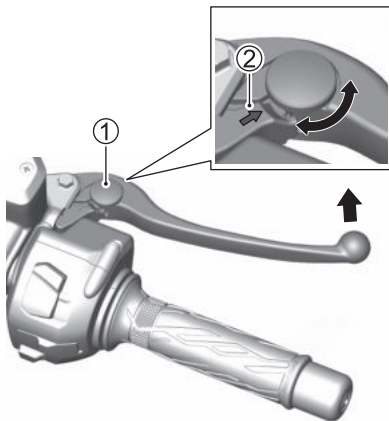

## ZUR BEACHTUNG:

- Richten Sie zum Einstellen die Vorsprünge am Hebel und die Aussparungen am Einsteller aufeinander aus.
- Der Einsteller ist ab Werk standardmäßig in Stellung 3 eingestellt.

## ⚠ WARNUNG

Das Einstellen der Bremshebelposition während der Fahrt kann zu einem Unfall führen.

Stellen Sie die Bremshebelposition nur im Stand ein.

## HINTERRADBREMSPEDAL

### BESCHREIBUNG

Durch Treten des Hinterradbremspedals ① wird die Hinterradbremse betätigt. Gleichzeitig leuchtet die Bremsleuchte auf.

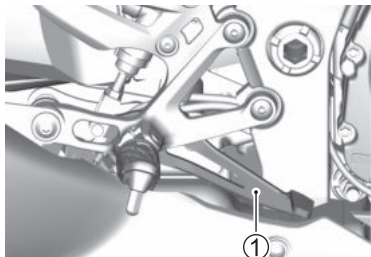

## SITZ

### VORDERSITZ

#### Ausbau

1. Nehmen Sie den Rücksitz ab.  
(☞ 2-198)
2. Drehen Sie die Schraube ① heraus.

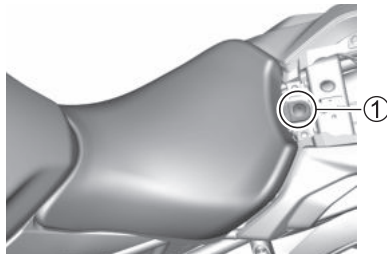

3. Heben Sie den Sitz hinten an und ziehen Sie ihn zurück.

## Montage

Schieben Sie die Sitzhaken in die Sitzhakenhalter und ziehen Sie die Schraube fest an.



## ⚠️ WARNUNG

Wenn der Sitz nicht richtig angebracht ist, kann er sich verschieben, wodurch der Fahrer die Kontrolle über das Fahrzeug verlieren könnte.

Befestigen Sie den Sitz sicher in der richtigen Position.

## RÜCKSITZ UND SITZSCHLOSS

### Ausbau

1. Zum Ausbauen des Rücksitzes stecken Sie den Zündschlüssel in das Sitzschloss und drehen ihn im Uhrzeigersinn.
2. Heben Sie den Sitz vorn an und ziehen Sie ihn nach vorn.

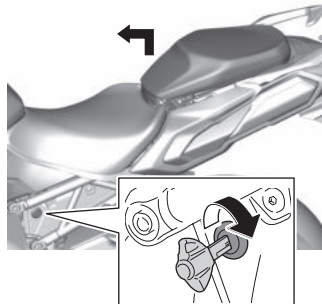

## Montage

1. Schieben Sie die Sitzhaken in die Sitzhakenhalter.
2. Drücken Sie den Sitz fest nach unten, bis er in der verriegelten Position einschnappt.

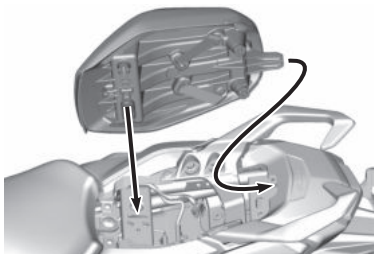

## ZUR BEACHTUNG:

- *Heben Sie den Sitz leicht an und überprüfen Sie, dass er verriegelt ist.*
- *Es ist besondere Aufmerksamkeit gefordert, da Sie nicht mehr an den Schlüssel gelangen, wenn Sie den Sitz verriegeln, während sich der Schlüssel darunter befindet.*

## **⚠** WARNUNG

Wenn der Sitz nicht ordnungsgemäß befestigt ist, kann er sich bewegen und das Fahren beeinträchtigen.

Verriegeln Sie den Sitz fest in der korrekten Position.

## GEPÄCKSCHLAUFEN

Die Gepäckbänder befinden sich gefaltet unter dem Rücksitz. Ziehen Sie die Schlaufen von den Haken, führen Sie sie nach außen und bringen Sie den Sitz wieder an. Gepäck auf dem Sitz kann mit Spanngurten oder Ähnlichem an den Schlaufen gesichert werden.

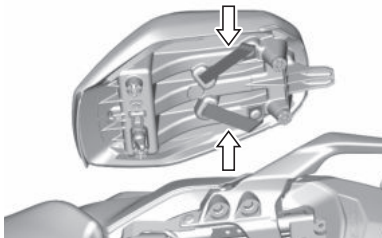

## DOKUMENTENHALTER

Wenn der Rücksitz abgenommen wird, ist ein Dokumentenhalter zugänglich. Stecken Sie das Fahrerhandbuch ① in einen Kunststoffbeutel und bewahren Sie es hier auf.

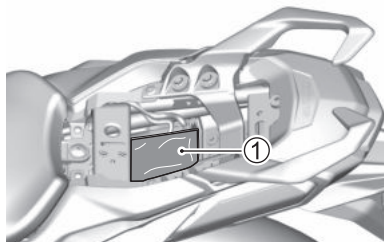

## SEITENSTÄNDER

Der Seitenständer wird beim Abstellen des Motorrads verwendet. Dieses Motorrad ist mit einem Seitenständer ausgestattet.

Um das Motorrad auf den Seitenständer zu stellen, setzen Sie Ihren rechten Fuß auf das Ende des Seitenständers und treten Sie fest nach unten, sodass der Ständer durch seinen ganzen Bogen schwenkt und an seinem Anschlag zum Anliegen kommt.

Für Einzelheiten zum Seitenständer- / Zündkreisverriegelungssystem, siehe Seite 2-182.



## **WARNUNG**

**Fahren mit nicht vollständig eingeklapp-tem Seitenständer kann in einer Linkskurve zu einem Unfall führen.**

**Prüfen Sie die Funktion des Seitenständer- / Zündkreisverriegelungssystems vor Fahrtantritt. Klappen Sie den Seitenständer vor dem Losfahren stets vollständig ein.**

*ZUR BEACHTUNG: Wählen Sie zum Parken des Motorrads eine möglichst harte und ebene Fläche. Wenn Sie das Parken an einer Steigung nicht vermeiden können, stellen Sie das Motorrad mit dem Vorderrad bergauf weisend ab und legen Sie den ersten Gang ein, um die Räder zu blockieren.*

## FAHRWERKSEINSTELLUNG

### BESCHREIBUNG

Die Standardeinstellungen sowohl für die Vorder- als auch die Hinterradaufhängung sind gewählt worden, um verschiedenen Fahrbedingungen wie niedriger bis hoher Fahrgeschwindigkeit und leichter bis schwerer Beladung des Motorrads gerecht zu werden. Die Fahrwerkseinstellungen können Ihren Präferenzen entsprechend eingestellt und optimiert werden.

### ***HINWEIS***

**Durch gewaltsames Drehen der Einsteller können die Aufhängungen beschädigt werden.**

**Drehen Sie die Einsteller nicht über ihre natürlichen Grenzen hinaus.**

## VORDERRADAUFHÄNGUNG

### **! WARNUNG**

Eine unausgewogene Fahrwerkseinstellung kann zu schlechtem Fahrverhalten und Instabilität führen.

Stellen Sie den rechten und den linken Teil der Teleskopgabel auf den gleichen Wert ein.

### **HINWEIS**

Wenn eine Teleskopgabel in verschmutztem Zustand eingestellt wird, kann wegen eines klemmenden Einstellers oder der Beschädigung einer Dichtung Öl auslaufen.

Vor dem Einstellen sollten Sie die Teleskopgabel gründlich reinigen.

### **Einstellung der Federvorspannung**

Zum Einstellen der Federvorspannung drehen Sie die Einstellschraube ① im Uhrzeigersinn oder entgegen dem Uhrzeigersinn.

- Durch Drehen der Einstellschraube im Uhrzeigersinn wird die Federvorspannung erhöht.
- Durch Drehen der Einstellschraube entgegen dem Uhrzeigersinn wird die Federvorspannung verringert.

*ZUR BEACHTUNG: Stellen Sie sowohl die rechte als auch die linke Einstellschraube auf die gleiche Position ein.*

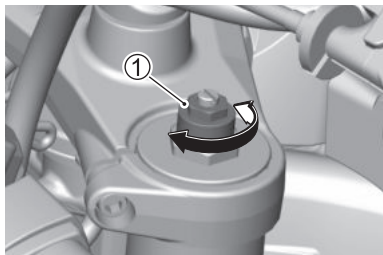



An der Seite der Einstellschraube befinden sich 5 Linien zur Bezugnahme. In der Position 0,5 ist die Federvorspannung am geringsten, in Position 5,5 am höchsten. Die Einstellschraube ist ab Werk und bei Auslieferung des Motorrads auf Position 2 eingestellt.

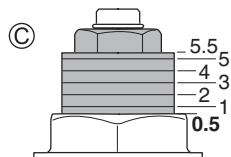
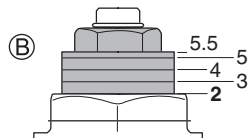
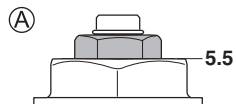

- Ⓐ Position 5,5
- Ⓑ Position 2
- Ⓒ Position 0,5

## Einstellung der Dämpfungskraft

Aus- und Einfederdämpfungskraft können unabhängig voneinander durch Drehen des jeweiligen Einstellers justiert werden.

Die Ausfederdämpfungskraft-Einsteller ② befinden sich oben an der Vorderradaufhängung. Die Einfederdämpfungskraft-Einsteller ③ befinden sich unten an der Teleskopgabel.

Zum Einstellen der Dämpfungskraft bringen Sie den Einsteller zunächst in die Standardposition und dann in die gewünschte Position.

### ZUR BEACHTUNG:

- Lösen Sie nicht die Einstellerbasis ④, oder Telegabelöl tritt durch die Einstellerbasis aus.
- Stellen Sie sowohl den rechten als auch den linken Stoßdämpfer auf die gleiche Position ein.

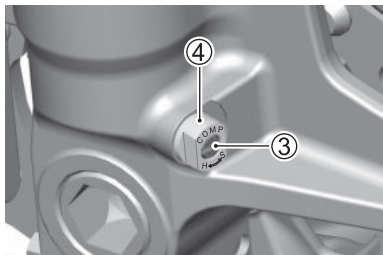
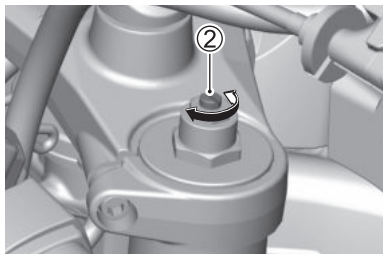

### **<Ausfederdämpfungskraft-Standard-einstellung>**

Um den Ausfederdämpfungskraft-Einsteller in die Standardposition zu bringen, drehen Sie ihn bis zum Anschlag im Uhrzeigersinn und drehen Sie ihn dann um 8 Raststellen entgegen dem Uhrzeigersinn.

- Drehen Sie den Einsteller von der Standardposition im Uhrzeigersinn, um die Dämpfungskraft zu erhöhen.
- Drehen Sie den Einsteller von der Standardposition entgegen dem Uhrzeigersinn, um die Dämpfungskraft zu vermindern.

Die Ausfederdämpfungskraft kann, ausgehend von der härtesten bis zur weichsten Einstellung, mit maximal 11 Raststellen eingestellt werden.

Zur Feineinstellung sollte die Dämpfungskraft schrittweise, jeweils um 1 Klickstellung, eingestellt werden.

### **<Einfederdämpfungskraft-Standard-einstellung>**

Um den Einfederdämpfungskraft-Einsteller in die Standardposition zu bringen, drehen Sie ihn bis zum Anschlag im Uhrzeigersinn und drehen Sie ihn dann um 2 Umdrehungen entgegen dem Uhrzeigersinn.

- Drehen Sie den Einsteller von der Standardposition im Uhrzeigersinn, um die Dämpfungskraft zu erhöhen.
- Drehen Sie den Einsteller von der Standardposition entgegen dem Uhrzeigersinn, um die Dämpfungskraft zu vermindern.

Die Einfederdämpfungskraft kann, ausgehend von der härtesten bis zur weichsten Einstellung, mit maximal 3 Umdrehungen eingestellt werden.

Zur Feineinstellung sollte die Dämpfungskraft schrittweise, jeweils um 1/8 Drehung, eingestellt werden.

## HINTERRADAUFHÄNGUNG

### **WARNUNG**



Diese Einheit enthält unter hohem Druck stehendes Stickstoffgas. Falsche Handhabung kann eine Explosion verursachen.

- Von Flammen und Wärme fernhalten.
- Nähere Informationen finden Sie im Fahrerhandbuch.

*ZUR BEACHTUNG: Beauftragen Sie Ihren Suzuki-Händler mit der fachgerechten Entsorgung des Federbeins.*

### **HINWEIS**

Ein gewaltsames Drehen des Einstellers kann die Aufhängung beschädigen.

Drehen Sie den Einsteller nicht über den Anschlag.

### **HINWEIS**

Wird der Hinterradstoßdämpfer eingestellt, wenn er verschmutzt ist, kann Sand in den Einsteller gelangen oder es kann Öl austreten, wenn er die Öldichtung beschädigt.

Waschen Sie Sand und andere Verunreinigungen vor dem Einstellen gründlich ab.

## Einstellung der Federvorspannung

Die Federvorspannung der Hinterradaufhängung kann dem Fahrer, der Beladung, dem Fahrstil und den Straßenbedingungen entsprechend eingestellt werden. Die Vorspannung der Hinterradfederung kann durch Drehen des Einstellers ① eingestellt werden. Die Federvorspannung kann auf 7 Positionen eingestellt werden.

Zum Ändern der Federvorspannung stellen Sie das Motorrad auf den Seitenständer. Drehen Sie den Federspannring mit dem Einsteller des Werkzeugsatzes zur gewünschten Position. In Position 1 ist die Federung am weichsten, in Position 7 am härtesten eingestellt.

Die Einstellschraube ist ab Werk und bei Auslieferung des Motorrads auf Position 3 eingestellt.

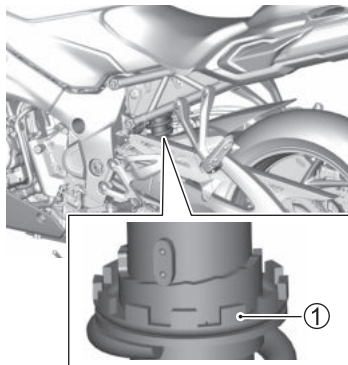

## Einstellung der Dämpfungskraft

Der Ausfederdämpfungskraft-Einsteller ② befindet sich am unteren Teil der Hinterradaufhängungsdämpfereinheit. Zum Einstellen der Dämpfungskraft bringen Sie den Einsteller zunächst in die Standardposition und dann in die gewünschte Position.

Um den Ausfederdämpfungskraft-Einsteller in die Standardposition zu bringen, drehen Sie ihn bis zum Anschlag im Uhrzeigersinn und drehen Sie ihn dann um 1 Umdrehung entgegen dem Uhrzeigersinn.

- Drehen Sie den Einsteller von der Standardposition im Uhrzeigersinn, um die Dämpfungskraft zu erhöhen.
- Drehen Sie den Einsteller von der Standardposition entgegen dem Uhrzeigersinn, um die Dämpfungskraft zu vermindern.

Der Bereich der Dämpfungskrafteinstellung liegt innerhalb 1,8 Umdrehungen, ausgehend von der härtesten bis zur weichsten Einstellung.

Zur Feineinstellung sollte die Dämpfungskraft schrittweise, jeweils um 1/8 Drehung, eingestellt werden.

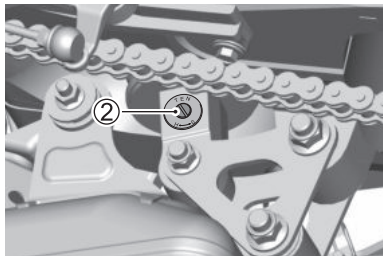

## USB-BUCHSE

Auf der linken Seite der Instrumententafel befindet sich eine USB-Buchse ①. Sie stellt maximal einen Strom von 2 A mit einer Ausgangsspannung von 5,0 V zur Verfügung.

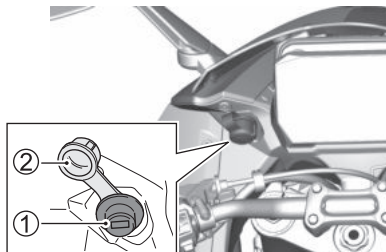

② Kappe

## **HINWEIS**

**Wird die USB-Buchse verwendet, während der Motor im Leerlauf läuft oder aus ist, kann die Batterie entladen werden.**

**Beachten Sie bei der Verwendung der USB-Buchse, dass sich die Batterie entladen kann.**

## **HINWEIS**

**Werden folgende Punkte beim Umgang mit der USB-Buchse nicht beachtet, können das Motorrad und angeschlossene Geräte beschädigt werden.**

- **Schließen Sie außer einem Mobiltelefon keine anderen elektronischen Geräte an.**
- **Verwenden Sie die Bordsteckdose nicht beim Waschen des Motorrads oder bei Regen. Ziehen Sie das USB-Kabel ab und bringen Sie die Abdeckung an.**

### **ZUR BEACHTUNG:**

- *Nennwerte sind temporäre Kapazitäten. Vermeiden Sie einen längeren Gebrauch, um ein Entladen der Batterie zu vermeiden.*
- *Bringen Sie die Abdeckung an, wenn die USB-Buchse nicht in Gebrauch ist, um das Eindringen von Fremdkörpern zu verhindern.*





# INSPEKTION UND WARTUNG

---

PRÜFUNG VOR FAHRTANTRITT .....	3-10
WERKZEUGE .....	3-13
VERKLEIDUNG .....	3-14
KRAFTSTOFFTANK .....	3-19
SCHMIERUNG .....	3-22
BATTERIE .....	3-24
ZÜNDKERZE .....	3-29
LUFTFILTEREINSATZ .....	3-30
MOTORÖL .....	3-35
MOTORKÜHLMITTEL .....	3-47
MOTORLEERLAUFDREHZAHL .....	3-53
KRAFTSTOFFSCHLAUCH .....	3-53
ANTRIEBSKETTE .....	3-54
KUPPLUNG .....	3-60
BREMSEN .....	3-61
SCHALTHEBEL .....	3-71
REIFEN .....	3-72
SEITENSTÄNDER- / ZÜNDKREISVERRIEGELUNGSSYSTEM .....	3-79
VORDERRAD .....	3-81
HINTERRAD .....	3-87
LICHTANLAGE .....	3-92
SCHEINWERFER .....	3-92
SICHERUNGEN .....	3-94
DIAGNOSESTECKER .....	3-103

# INSPEKTION UND WARTUNG

## BESCHREIBUNG

Für die Betriebssicherheit und eine lange Lebensdauer Ihres Motorrads sind regelmäßige Inspektionen und Wartung unerlässlich. Die folgenden einfachen Inspektionen und Wartungsarbeiten werden in der Regel häufig durchgeführt.

Führen Sie Inspektionen regelmäßig durch, auch wenn Sie das Motorrad über einen längeren Zeitraum nicht verwenden. Überprüfen Sie Ihr Motorrad sorgfältig, bevor Sie es nach einer längeren Stillstandszeit wieder in Betrieb nehmen.

Halten Sie sich an die Richtlinien der Tabelle. Die Intervalle zwischen den regelmäßigen Wartungsarbeiten in Kilometern, Meilen und Monaten sind angegeben. Am Ende jedes Intervalls muss die aufgeführte Wartungsarbeit durchgeführt werden.

## **WARNUNG**

**Nichteinhaltung fälliger Wartungsarbeiten bzw. falsche Durchführung von Wartungsarbeiten kann zu einem Unfall führen.**

**Halten Sie Ihr Motorrad stets in gutem Zustand. Lassen Sie die mit einem Sternchen (\*) markierten Wartungsarbeiten von Ihrem Suzuki-Händler oder qualifiziertem Fachpersonal ausführen. Nicht mit einem Sternchen markierte Wartungsarbeiten können Sie gemäß Anleitung in diesem Abschnitt selbst ausführen. Voraussetzung dafür ist eine gewisse technische Erfahrung. Wenn Sie sich bei bestimmten Arbeiten nicht sicher sind, überlassen Sie diese Ihrem Suzuki-Händler.**

## **⚠️ WARNUNG**

Inspektionen bei laufendem Motor sind gefährlich, da Sie mit Händen oder Kleidung in sich bewegende Motorteile geraten können, was zu ernsthaften Verletzungen führen kann.

Außer zur Überprüfung der Leuchten, des Motorstoppschalters und der Gasbetätigung ist der Motor vor einer Inspektion stets abzustellen.

## **⚠️ WARNUNG**

Abgas enthält Kohlenmonoxid, ein gefährliches Gas, das wegen seiner Farb- und Geruchlosigkeit schwer erkennbar ist. Das Einatmen von Kohlenmonoxid kann zum Tod oder zu schweren Gesundheitsschäden führen.

Starten und betreiben Sie den Motor nie in geschlossenen oder schlecht belüfteten Räumen.

## **⚠️ WARNUNG**

Richten Sie bei Inspektionen während der Fahrt Ihre Aufmerksamkeit weiterhin in ausreichendem Maß auf den Verkehr in der Umgebung.

Fahren Sie langsamer als normal üblich und führen Sie die Inspektion in einem Bereich mit wenig Verkehr durch.

## **WARNUNG**

Die Durchführung von Wartungsarbeiten, die Ihre Kompetenz übersteigen und spezielles Fachwissen verlangen, kann zu Unfällen oder Pannen führen.

Führen Sie aus Sicherheitsgründen ausschließlich Wartungsarbeiten durch, für die Sie über das nötige Wissen verfügen und die nötige Kompetenz mitbringen. Wenden Sie sich bei Schwierigkeiten bitte an einen Suzuki-Händler.

## **WARNUNG**

Da sich Benzin und brennbare Öle entzünden könnten, besteht Brandgefahr, wenn sich während Inspektions- und Wartungsarbeiten Zündquellen in der Nähe befinden.

Während der Durchführung von Wartungsarbeiten darf in unmittelbarer Nähe des Motorrads nicht geraucht oder mit offenen Flammen hantiert werden.

## **VORSICHT**

Das Auspuffrohr, der Auspufftopf und Motor werden bei laufendem Motor heiß. Wenn sie angefasst oder berührt werden, bevor sie abgekühlt sind, kann es zu Verbrennungen kommen.

Wenn Sie Wartungsarbeiten an Teilen in der Nähe von Auspuffrohr, Auspufftopf oder Motor durchführen möchten, warten Sie, bis diese soweit abgekühlt sind, dass sie angefasst werden können, bevor Sie mit der Wartung beginnen.

## **HINWEIS**

Wenn das Motorrad bei der Durchführung von Wartungsarbeiten auf einer instabilen Fläche steht, kann das Motorrad während der Arbeiten umfallen.

Führen Sie Wartungsarbeiten stets auf einer ebenen, festen Fläche durch.

## **HINWEIS**

Elektrische Teile können durch Kurzschlüsse beschädigt werden, wenn der Zündschalter sich in Stellung „ON“ (Ein) befindet.

Schalten Sie vor Wartungsarbeiten an elektrischen Teilen die Zündung aus, um Schäden durch Kurzschlüsse zu vermeiden.

## **HINWEIS**

Minderwertige Ersatzteile können schnelleren Verschleiß verursachen und die Lebensdauer Ihres Motorrads verkürzen.

Verwenden Sie als Ersatzteile für Ihr Fahrzeug nur Suzuki-Originalteile oder gleichwertige Produkte.

### **ZUR BEACHTUNG:**

- Die WARTUNGSTABELLE gibt nur an, welche Arbeiten zu einem bestimmten Zeitpunkt unbedingt durchgeführt werden müssen. Wenn Sie Ihr Motorrad unter harten Bedingungen, z. B. häufig unter Volllast oder in staubiger Umgebung fahren, sollten einige Wartungsarbeiten in kürzeren Abständen durchgeführt werden. Bei Fragen zu den Wartungsintervallen wenden Sie sich bitte an Ihren Suzuki-Händler oder qualifiziertes Fachpersonal.
- Altöl ist dem Recycling zuzuführen oder ordnungsgemäß zu entsorgen.

## WARTUNGSTABELLE

Intervall: Das Intervall sollte nach der Anzahl der Monate oder nach dem Kilometerstand bestimmt werden, je nachdem, was zuerst eintritt.

Gegenstand	Intervall	2	12	24	36	48
	Monate km	1000	6000	12 000	18 000	24 000
Luftfiltereinsatz (☞ 3-30)		–			W	
* Schrauben des Auspuffrohrs und -topfs		N	–	N	–	N
* Auslass-Steuerventil			–		–	
* Ventilspiel		–	–	–	–	
* Zündkerzen		–		W		W
Kraftstoffschlauch (☞ 3-53)		–				
		*Alle 4 Jahre wechseln				
* Kraftstoffdampf-Rückhaltesystem (wo zutreffend)		–	–		–	
Motoröl (☞ 3-35)		W	W	W	W	W
Motorölfilter (☞ 3-35)		W	–	–	W	–
* PAIR-(Luftversorgung)-System		–	–		–	
* Reinigung der Drosselbohrung		–	–		–	
* Drosselklappensynchronisierung		–	–		–	
* Motorkühlmittel (☞ 3-47)	„SUZUKI SUPER LONG LIFE COOLANT“ (Blau)	Alle 4 Jahre oder 48 000 km wechseln				
	„SUZUKI LONG LIFE COOLANT“ (Grün) oder ein anderes Motorkühlmittel als „SUZUKI SUPER LONG LIFE COOLANT“ (Blau)	–	–	W	–	W
Kühlerschlauch (☞ 3-52)		–				

Gegenstand	Intervall	2	12	24	36	48
	Monate km	1000	6000	12 000	18 000	24 000
Kupplungszugspiel (☞ 3-60)		–				
Antriebskette (☞ 3-54)						
	Reinigen und schmieren, alle 1000 km					
* Bremsen (☞ 3-61)						
Bremsschlauch (☞ 3-61)		–				
	*Alle 4 Jahre wechseln					
Bremsflüssigkeit (☞ 3-62)		–				
	*Alle 2 Jahre wechseln					
Reifen (☞ 3-72)		–				
* Lenkung			–		–	
* Teleskopgabel		–	–		–	
* Hinterradaufhängung		–	–		–	
* Schrauben und Muttern des Fahrgestells		N	N	N	N	N
Schmierung (☞ 3-22)		Alle 1000 km schmieren				

*ZUR BEACHTUNG: | = Inspizieren und reinigen, einstellen, wechseln oder schmieren, je nach Bedarf; W = Wechseln; N = Nachziehen*



## (Für Länder in Europa und Ozeanien)

Gegenstand	Intervall	2	12	24	36	48
	Monate km	1000	12 000	24 000	36 000	48 000
Luftfiltereinsatz (☞ 3-30)		–			W	
* Schrauben des Auspuffrohrs und -topfs		N	N	N	N	N
* Auslass-Steuerventil			–		–	
* Ventilspiel		Alle 24 000 km überprüfen				
* Zündkerzen		–	W	W	W	W
Kraftstoffschlauch (☞ 3-53)		–				
		*Alle 4 Jahre wechseln				
* Kraftstoffdampf-Rückhaltesystem (wo zutreffend)		–	–		–	
Motoröl (☞ 3-35)		W	W	W	W	W
Motorölfilter (☞ 3-35)		W	–	W	–	W
* PAIR-(Luftversorgung)-System		–	–		–	
* Reinigung der Drosselbohrung		–				
* Drosselklappensynchronisierung		–				
* Motorkühlmittel (☞ 3-47)	„SUZUKI SUPER LONG LIFE COOLANT“ (Blau)	–	–	–	–	W
	„SUZUKI LONG LIFE COOLANT“ (Grün) oder ein anderes Motorkühlmittel als „SUZUKI SUPER LONG LIFE COOLANT“ (Blau)	–	–	W	–	W
Kühlerschlauch (☞ 3-52)		–				

Gegenstand	Intervall	2	12	24	36	48
	Monate km	1000	12 000	24 000	36 000	48 000
Kupplungszugspiel (☞ 3-60)		–				
Antriebskette (☞ 3-54)						
	Reinigen und schmieren, alle 1000 km					
* Bremsen (☞ 3-61)						
Bremsschlauch (☞ 3-61)		–				
	*Alle 4 Jahre wechseln					
Bremsflüssigkeit (☞ 3-62)		Jedes Jahr oder alle 6000 km überprüfen *Alle 2 Jahre wechseln				
Reifen (☞ 3-72)		–				
* Lenkung						
* Teleskopgabel		–				
* Hinterradaufhängung		–				
* Schrauben und Muttern des Fahrgestells		N	N	N	N	N
Schmierung (☞ 3-22)		Alle 1000 km schmieren				

**ZUR BEACHTUNG:** | und Inspizieren = Inspizieren und reinigen, einstellen, wechseln oder schmieren, je nach Bedarf; W = Wechseln; N = Nachziehen

## **PRÜFUNG VOR FAHRTANTRITT**

Prüfen Sie das Motorrad auf eventuelle mechanische Probleme, sodass Sie nicht mitten in der Fahrt irgendwo liegen bleiben. Vergewissern Sie sich, dass sich Ihr Motorrad in gutem Zustand befindet, sodass die persönliche Sicherheit des Fahrers sowie Beifahrers gewährleistet ist und das Fahrzeug keinen Schaden erleiden kann.

## **⚠️ WARNUNG**

**Sie können die Kontrolle über Ihr Motorrad verlieren, wenn falsche Reifen montiert sind oder die Reifendrucke vorn und hinten nicht stimmen oder ungleichmäßig sind. Hierdurch erhöht sich die Unfallgefahr.**

**Verwenden Sie stets Reifen der in diesem Fahrerhandbuch vorgeschriebenen Größen und Typen. Fahren Sie stets mit korrektem Reifendruck, wie im Abschnitt INSPEKTION UND WARTUNG beschrieben.**

## **⚠️ WARNUNG**

Das Unterlassen einer Prüfung des Motorrads vor der Fahrt und einer korrekten Wartung des Fahrzeugs vergrößert die Wahrscheinlichkeit eines Unfalls oder einer Beschädigung der Ausrüstung.

Inspizieren Sie Ihr Motorrad vor jeder Fahrt. Vergewissern Sie sich, dass sich das Fahrzeug in einem sicheren Betriebszustand befindet. Siehe Abschnitt **INSPEKTION UND WARTUNG** in diesem Fahrerhandbuch.

## **⚠️ WARNUNG**

Das Prüfen von Wartungspunkten bei laufendem Motor kann gefährlich sein. Sie könnten sich schwer verletzen, wenn Sie mit Händen oder Kleidung in bewegliche Motorteile geraten.

Außer zum Kontrollieren der Leuchten, des Motorstoppschalters und der Gasbetätigung ist der Motor stets abzustellen, bevor Wartungsarbeiten durchgeführt werden.

PRÜFPUNKT	ÜBERPRÜFEN AUF:
Lenkung	<ul style="list-style-type: none"> <li>• Leichtgängigkeit</li> <li>• Keine Behinderung der Bewegung</li> <li>• Kein Spiel und keine Lockerheit</li> </ul>
Gas	Reibungsarme Bewegung, der Gasdrehgriff kehrt selbständig in die Standgasstellung zurück
Kupplung (☞ 3-60)	<ul style="list-style-type: none"> <li>• Richtiges Hebelspiel</li> <li>• Ruckfreies und progressives Einkuppeln</li> </ul>
Bremsen (☞ 2-195, 2-197, 3-61)	<ul style="list-style-type: none"> <li>• Korrekte Funktion des Bremspedals und Bremshebels</li> <li>• Flüssigkeitsstand im Ausgleichsbehälter über der „LOWER“ (niedrig)-Linie</li> <li>• Richtiges Spiel des Bremspedals und Bremshebels</li> <li>• Keine „Schwammigkeit“</li> <li>• Kein Flüssigkeitsaustritt</li> <li>• Bremsbeläge nicht bis an die Verschleißgrenze abgenutzt</li> </ul>
Federung/Dämpfung (☞ 2-202)	Gleichmäßige Bewegung
Kraftstoff (☞ 2-39)	Ausreichend Kraftstoff für die geplante Fahrstrecke

PRÜFPUNKT	ÜBERPRÜFEN AUF:
Antriebskette (☞ 3-54)	<ul style="list-style-type: none"> <li>• Richtige Kettenspannung bzw. korrekter Durchhang</li> <li>• Angemessene Schmierung</li> <li>• Keine übermäßige Abnutzung oder Beschädigung</li> </ul>
Reifen (☞ 3-72)	<ul style="list-style-type: none"> <li>• Richtiger Fülldruck</li> <li>• Ausreichende Profiltiefe</li> <li>• Keine Risse oder Einschnitte</li> </ul>
Motoröl (☞ 3-35)	Richtiger Füllstand
Kühlsystem (☞ 3-47)	<ul style="list-style-type: none"> <li>• Richtiger Kühlmittelstand</li> <li>• Kein Auslaufen von Kühlmittel</li> </ul>
Beleuchtung (☞ 2-20, 2-171)	Korrekte Funktion aller Leuchten und Anzeigen
Signalhorn (☞ 2-172)	Korrekte Funktion
Motorstoppschalter (☞ 2-174)	Korrekte Funktion
Seitenständer- / Zündkreisverriegelungssystem (☞ 2-182)	Korrekte Funktion
Windschild	Gute Sicht

## WERKZEUGE

### LISTE

Ein Werkzeugsatz ist mitgeliefert. Er befindet sich unter dem Rücksitz.

Nach der Verwendung des Werkzeugsatzes können sie diesen wie folgt zurücklegen.

1. Legen Sie die Werkzeuge so ausgerichtet in den Koffer, wie in der in der Abbildung gezeigt.

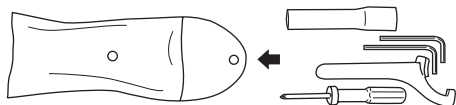

2. Lagern Sie den Werkzeugsatz in der Richtung, wie in der Abbildung dargestellt, und fixieren Sie ihn mit einem Band.

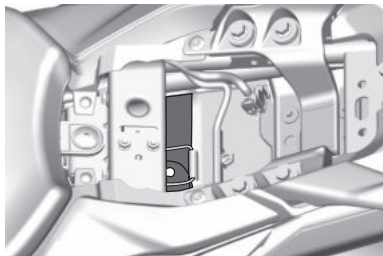

## VERKLEIDUNG

### ABNEHMEN DER SEITENVERKLEIDUNG

1. Stellen Sie das Motorrad auf ebenem Untergrund ab.
2. Nehmen Sie Vorder- und Rücksitz ab, wie im Abschnitt SITZ beschrieben. (☞ 2-197)
3. Nehmen Sie die Befestigungsteile ab.

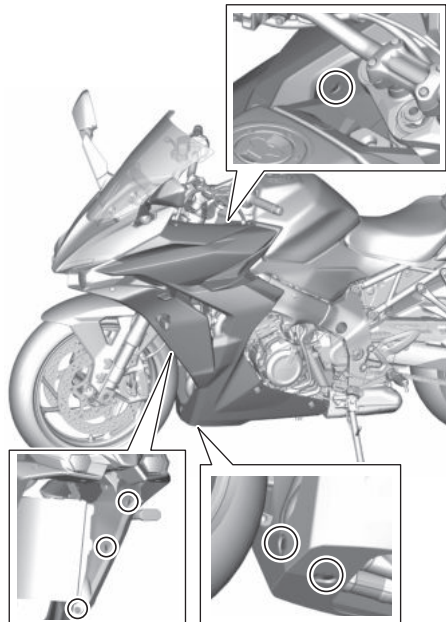

4. Drehen Sie die Schrauben heraus.

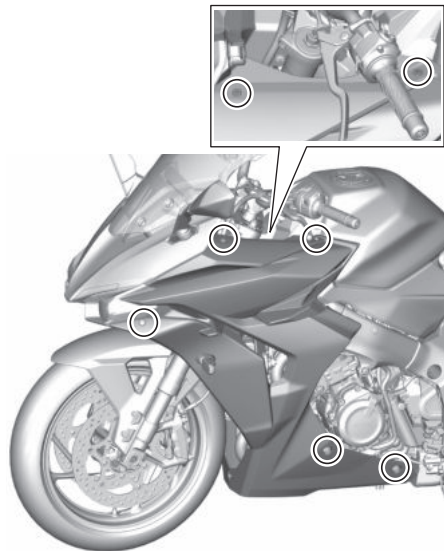



5. Haken Sie die Haken aus und nehmen Sie die rechte und linke Seitenverkleidung ① ab, indem Sie die Verkleidung nach hinten schieben.

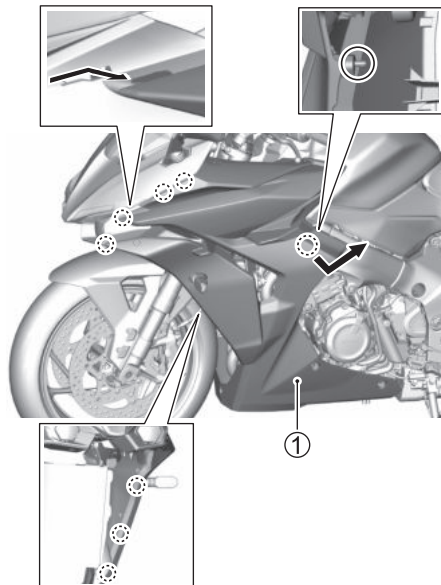

6. Trennen Sie den Steckverbinder der Blinker ②.

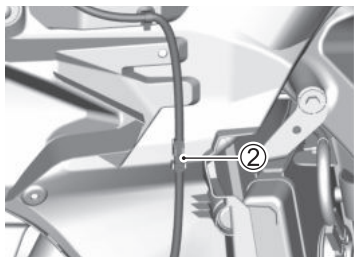

## **RAHMENABDECKUNG ENTFERNEN**

1. Stellen Sie das Motorrad auf ebenem Untergrund ab.
2. Nehmen Sie die rechte und die linke Seitenverkleidung ab, wie im Abschnitt ABNEHMEN DER SEITENVERKLEIDUNG. (☞ 3-14)
3. Entfernen Sie den Verschluss und die Schraube auf der Innenseite der Verkleidung.

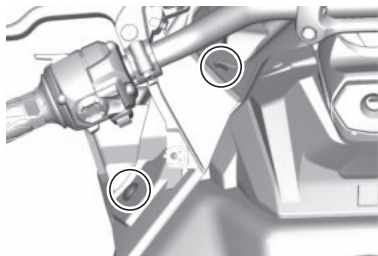

4. Drehen Sie die Schraube heraus.

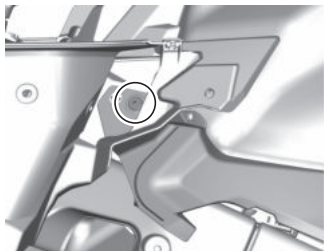

5. Nehmen Sie die Befestigungsteile ab. Die Rahmenabdeckungen besitzen hinter der Abdeckung an den mit einem Rechteck markierten Stellen Befestigungselemente.

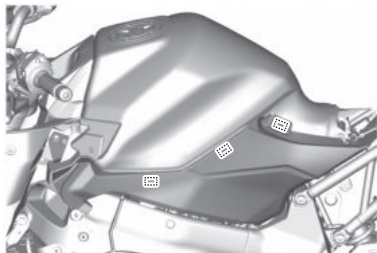

6. Haken Sie die Haken aus und nehmen Sie die rechte und linke Seitenverkleidung ① ab, indem Sie sie nach hinten schieben.

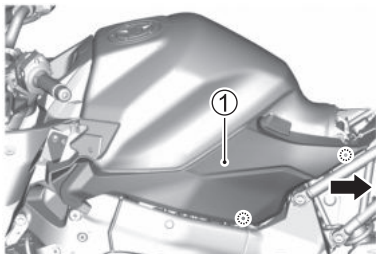

## KRAFTSTOFFTANK

### ANHEBEN

Heben Sie den Kraftstofftank wie folgt an.

1. Stellen Sie das Motorrad auf ebenem Untergrund ab.
2. Nehmen Sie Vorder- und Rücksitz ab, wie im Abschnitt SITZ beschrieben. (☞ 2-197)
3. Entfernen Sie die rechte und linke Seitenverkleidung, Rahmenabdeckung, wie im Kapitel VERKLEIDUNG beschrieben. (☞ 3-14)

4. Entfernen Sie die Schrauben und Befestigungselemente auf beiden Seiten. Lösen Sie die Befestigungen und ziehen Sie die obere Tankabdeckung ① hoch.

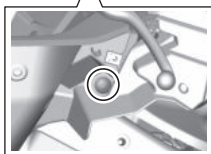
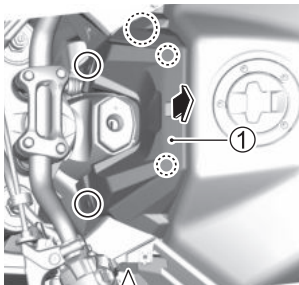

5. Haken Sie die Haken aus und entfernen Sie die untere Kraftstofftank-Abdeckung ②.

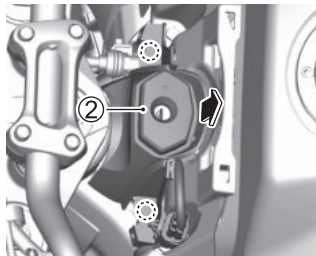

6. Drehen Sie die Kraftstofftank-Passschrauben heraus.

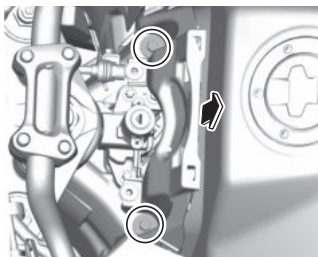

7. Heben Sie das vordere Ende des Kraftstofftanks an und stützen Sie ihn ab, wie in der Abbildung oben gezeigt. Setzen Sie das runde Ende der Stütze in die Lenkkopfmutter ein.

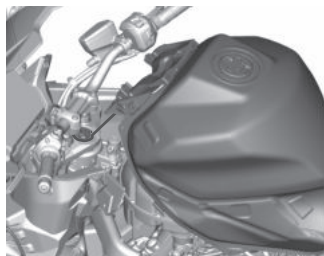

*ZUR BEACHTUNG: Eine Stütze ist bei Ihrem Suzuki-Händler erhältlich. Die Teilenummer der Stütze ist 44560-23H00.*

## **WARNUNG**

Wenn der Kraftstofftank in vollem Zustand hochgeklappt wird, kann Benzin aus dem Tankdeckel auslaufen und einen Brand verursachen.

Vor Hochklappen des Kraftstofftanks sollten Sie den Kraftstoffstand auf weniger als 1/4 des Fassungsvermögens reduzieren. Die Kraftstoffanzeige in der Instrumententafel blinkt oder leuchtet, wenn der Kraftstoffstand 1/4 des Kraftstofftank-Fassungsvermögens unterschreitet.

## **SCHMIERUNG**

### **SCHMIERSTELLEN**

Richtige Schmierung ist eine wichtige Voraussetzung für einwandfreien Lauf und lange Lebensdauer aller bewegten Teile Ihres Motorrads sowie für Ihre Fahrsicherheit. Nach einer langen, harten Fahrt, nach Fahren im Regen oder nach dem Waschen des Motorrads mit Wasser empfiehlt es sich, die Maschine neu zu schmieren.

### ***HINWEIS***

Elektrische Schalter können durch Schmierfett beschädigt werden.

Tragen Sie auf elektrische Schalter kein Fett oder Öl auf.

Wichtige Schmierstellen sind im Folgenden angegeben.

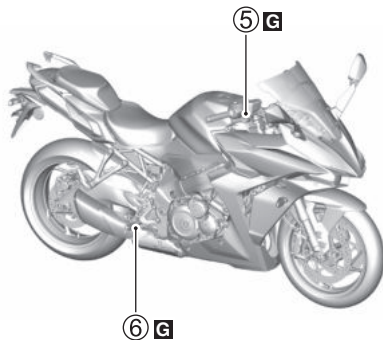
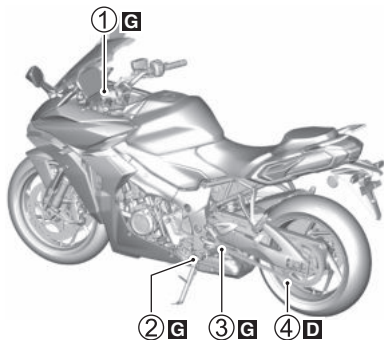

**G** .....Fett

**D** .....Antriebsketten-Schmiermittel

① .....Kupplungshebelbolzen

② .....Seitenständerbolzen und -federhaken

③ .....Schalthebelzapfen und Fußrastenzapfen

④ .....Antriebskette

⑤ .....Bremshebelzapfen

⑥ .....Bremspedalbolzen und Fußrastenzapfen



## BATTERIE

### BESCHREIBUNG

Die Batterie ist versiegelt und erfordert keine Wartung. Lassen Sie den Zustand der Batterie in regelmäßigen Abständen von Ihrem Händler überprüfen.

Das Symbol **(A)** (durchgestrichene Mülltonne) auf dem Batterieaufkleber weist darauf hin, dass die Altbatterie getrennt vom normalen Hausmüll entsorgt werden muss. Das chemische Symbol „Pb“ **(B)** bedeutet, dass die Batterie mehr als 0,004 % Blei enthält.

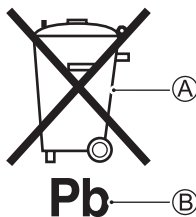

Mit einer korrekten Entsorgung oder dem Recycling der Altbatterie tragen Sie zur Vermeidung von Umwelt- und Gesundheitsschäden bei, die durch eine unsachgemäße Entsorgung der Batterie verursacht werden könnten. Durch Recycling bleiben natürliche Ressourcen erhalten. Ihr Suzuki-Händler gibt Ihnen gerne genaue Informationen zur Entsorgung oder zum Recycling einer Altbatterie.

### ZUR BEACHTUNG:

- *Verwenden Sie zum Laden einer versiegelten Batterie ein Batterieladegerät, das für versiegelte Batterien geeignet ist.*
- *Wenn Sie die Batterie nicht selbst laden können, wenden Sie sich an Ihren Suzuki-Vertragshändler.*
- *Wenn die Batterie ausgewechselt werden muss, wählen Sie eine MF-Batterie des gleichen Typs.*
- *Wenn das Motorrad längere Zeit nicht gefahren wird, laden Sie die Batterie einmal pro Monat nach.*

## **WARNUNG**

Die Batterie enthält verdünnte Schwefelsäure, die Erblindung und schwere Verätzungen verursachen kann.

Kippen Sie die Batterie beim Ausbau nicht. Tragen Sie Handschuhe und geeignete Schutzausrüstung zum Schutz der Augen, wenn Sie in der Nähe der Batterie arbeiten. Wenn Schwefelsäure in Ihre Augen gelangt, waschen Sie sie unverzüglich mindestens 15 Minuten lang mit reichlich Wasser aus und suchen Sie dann einen Arzt auf. Wenn Sie Schwefelsäure verschlucken, trinken Sie unverzüglich reichlich Wasser und suchen Sie dann einen Arzt auf. Wenn Schwefelsäure in Kontakt mit Ihrer Haut oder Kleidung kommt, ziehen Sie die Kleidung aus und waschen Sie sie mit reichlich Wasser. Für Kinder unzugänglich aufbewahren.

## **WARNUNG**

Batteriepole, -klemmen und entsprechendes Zubehör enthalten Blei und Bleiverbundstoffe. Blei ist gesundheitsschädlich, wenn es in den Blutkreislauf gelangt.

Waschen Sie sich nach der Handhabung von bleihaltigen Teilen die Hände.

## **WARNUNG**

Batterien erzeugen entzündliches Wasserstoffgas, das bei Berührung mit Flammen oder Funken explodieren kann.

Halten Sie Flammen und Funken von der Batterie fern. Beim Arbeiten in der Nähe der Batterie ist Rauchen zu unterlassen.

## **WARNUNG**

Abwischen der Batterie mit einem trockenen Tuch kann zu Funkenbildung durch statische Elektrizität und damit zum Ausbruch eines Brands führen.

Wischen Sie die Batterie mit einem feuchten Tuch ab, um den Aufbau statischer Elektrizität zu vermeiden.

## **HINWEIS**

Durch Überschreiten des angegebenen maximalen Ladestroms kann die Lebensdauer der Batterie verkürzt werden.

Die maximale Ladestromstärke für die Batterie darf nie überschritten werden. Wenden Sie sich bei Unklarheiten bitte an einen Suzuki-Händler.

## AUSBAU

Zum Entnehmen der Batterie gehen Sie wie folgt vor:

1. Stellen Sie das Motorrad auf den Seitenständer.
2. Stellen Sie den Zündschalter auf OFF (Aus).
3. Nehmen Sie Vorder- und Rücksitz ab, wie im Abschnitt SITZ beschrieben. (☞ 2-197)
4. Trennen Sie das Minuskabel (-) ① ab.
5. Trennen Sie das Pluskabel (+) ② ab.
6. Nehmen Sie das Band ③ ab.
7. Entfernen Sie die Batterie ④, während Sie sie zur rechten Seite des Motorrads drücken.

*ZUR BEACHTUNG: Drücken Sie die Batterie auf die rechte Seite des Motorrads, um zu verhindern, dass die linke Ecke der Batterie die Sitzschiene berührt.*

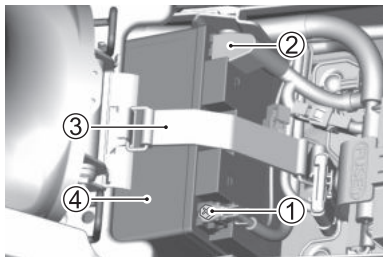

## HINWEIS

Wenn die Batteriepole beim Aus- oder Einbau der Batterie mit dem Rahmen in Berührung kommen, kann das zu einem Kurzschluss führen.

Achten Sie beim Umgang mit der Batterie darauf, die Batteriepole nicht zu nahe an den Rahmen zu bringen.

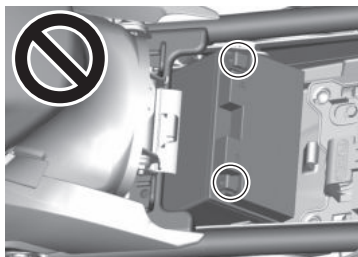

8. Wischen Sie jegliches weißes Pulver, das an den Klemmen anhaftet, mit warmem Wasser ab. Schleifen Sie starke Korrosion mit Schleifpapier ab.

### ZUR BEACHTUNG:

- Wenn Sie Batteriekabel abnehmen, achten Sie darauf, dass Sie den Zündschalter auf OFF (Aus) stellen und das Minuskabel (-) zuerst abnehmen. Wenn Sie Batteriekabel anschließen, schließen Sie zuerst das Pluskabel (+) an.
- Ziehen Sie die Klemmen so an, dass sie fest sitzen, und bringen Sie dann die Klemmenabdeckung der positiven (+) Klemme an.
- Wenden Sie sich für einen Austausch der Batterie an einen Suzuki-Händler.

## **EINBAUEN**

Zum Einbauen der Batterie:

1. Tragen Sie nach dem Säubern eine dünne Schicht Fett auf die Klemmen auf und schließen Sie die Batterie in der umgekehrten Reihenfolge der Austauschschritte wieder an.
2. Schließen Sie Batterieklemmen sicher an und bringen Sie die Kappe wieder an.

*ZUR BEACHTUNG: Nach Wiederanschluss der Batterie muss die Instrumententafel-Motordrehzahlanzeige rückgestellt werden.*

### ***HINWEIS***

**Das Vertauschen der Batteriekabel kann zu einer Beschädigung des Ladesystems und der Batterie führen.**

**Das rote Kabel ist stets an den Pluspol (+), das schwarze Kabel (oder das schwarze Kabel mit weißem Streifen) an den Minuspol (-) anzuschließen.**

## **ZÜNDKERZE**

### **BESCHREIBUNG**

Bezüglich Zündkerzenkontrolle oder -wechsel wenden Sie sich bitte an Ihren Suzuki-Händler oder qualifiziertes Fachpersonal.

## LUFTFILTEREINSATZ

### BESCHREIBUNG

Um gute Motorleistung und wirtschaftlichen Kraftstoffverbrauch zu gewährleisten, muss der Luftfiltereinsatz sauber gehalten werden. Wenn das Motorrad unter normalen Bedingungen ohne besondere Erschwer-nisse eingesetzt wird, sollten Sie den Luftfiltereinsatz zu den angegebenen Intervallen warten. Wenn das Fahrzeug unter staubigen, nassen oder schlammigen Bedingungen eingesetzt wird, muss der Luftfiltereinsatz wesentlich häufiger inspi-ziert werden.

Zum Ausbauen und Prüfen des Einsatzes gehen Sie wie folgt vor.

### **WARNUNG**

**Der Betrieb des Motors ohne Luftfiltereinsatz kann gefährlich sein. Ohne Luftfiltereinsatz könnte eine Flamme vom Motor zum Luftansauggehäuse zurück-schlagen. Wenn Schmutz in den Motor gelangt, weil der Luftfiltereinsatz nicht eingebaut ist, kann ein schwerer Motorschaden verursacht werden.**

**Lassen Sie den Motor niemals ohne ein-gebauten Luftfiltereinsatz laufen.**

## HINWEIS

Ihr Motorrad kann beschädigt werden, wenn Sie den Luftfiltereinsatz bei Betrieb des Fahrzeugs unter staubigen, nassen oder schlammigen Bedingungen nicht häufig prüfen. Der Luftfiltereinsatz kann unter derartigen Bedingungen verstopfen, wodurch ein Motorschaden verursacht werden kann.

Überprüfen Sie den Luftfiltereinsatz nach jeder Fahrt unter erschwerten Bedingungen. Wechseln Sie den Einsatz bei Bedarf aus. Falls Wasser in das Luftfiltergehäuse eindringt, ist der Luftfilter unverzüglich zu überprüfen und das Innere des Gehäuses zu reinigen.

## LUFTFILTEREINSATZ

### Ausbau

1. Heben Sie den Kraftstofftank an. Siehe „KRAFTSTOFFTANK“ auf Seite 3-19.
2. Nehmen Sie das Band ① ab. Nehmen Sie das ECM ② vom Luftfilter ab.

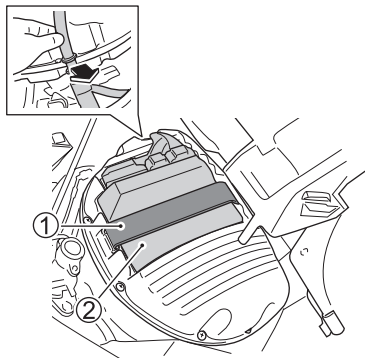



3. Entfernen Sie die 10 Schrauben und nehmen Sie den Deckel des Luftfiltereinsatzes ③ ab.

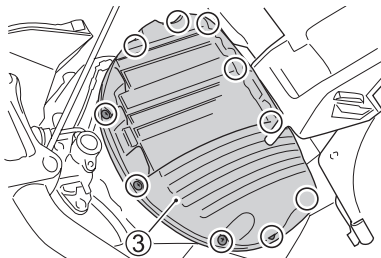

4. Drehen Sie die Schrauben heraus, und nehmen Sie den Luftfiltereinsatz ④ ab.

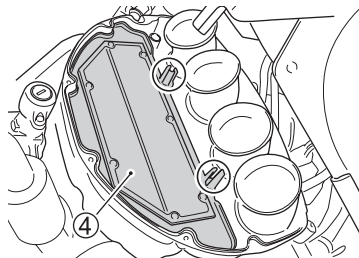

5. Kontrollieren Sie den Zustand des Luftfiltereinsatzes. Ersetzen Sie den Luftfiltereinsatz regelmäßig.

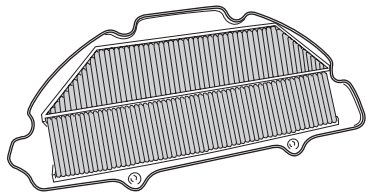

## **HINWEIS**

Durch Anwendung von Druckluft kann der Luftfiltereinsatz beschädigt werden.

Blasen Sie den Luftfiltereinsatz nicht mit Druckluft aus.

## **Einbauen**

1. Bauen Sie den Luftfiltereinsatz in der umgekehrten Reihenfolge des Ausbaus wieder ein.

## **HINWEIS**

Ein gerissener Luftfiltereinsatz lässt Schmutz zum Motor durch. Dies kann zu einem Motorschaden führen.

Ein gerissener Luftfiltereinsatz ist durch einen neuen zu ersetzen. Untersuchen Sie den Luftfiltereinsatz während der Reinigung sorgfältig auf Risse.

## HINWEIS

Wenn der Luftfiltereinsatz nicht richtig eingebaut wird, kann Schmutz am Luftfiltereinsatz vorbei zum Motor gelangen. Dies führt zu einer Beschädigung des Motors.

**Achten Sie auf den korrekten Einbau des Luftfiltereinsatzes.**

2. Bringen Sie den Kraftstofftank wieder an.

*ZUR BEACHTUNG: Bevor Sie den Kraftstofftank wieder anbringen, vergewissern Sie sich, dass der Kraftstofftank-Ablassschlauch und der Kraftstofftank-Lüftungsschlauch keine Knicke aufweisen.*

## LUFTFILTER-ABLASSSCHRAUBE

### Ausbau

Überprüfen Sie jährlich, ob sich im Luftfilter-Ablassschlauch am unteren Ende des Luftfiltergehäuses Wasser oder Öl angesammelt hat. Falls sich Verunreinigungen oder Wasser angesammelt haben, nehmen Sie den Luftfilter-Ablassschlauch ① ab, und entfernen Sie die Verunreinigungen und das Wasser.

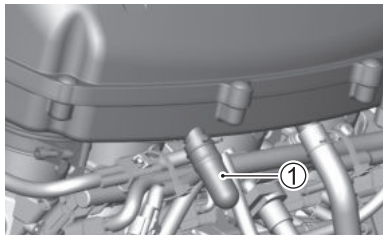

### Einbauen

Bringen Sie den Luftfilter-Ablassschlauch an.

## MOTORÖL

### BESCHREIBUNG

Die Lebensdauer des Motors hängt von der Ölmenge und der Qualität des Öls ab. Tägliche Ölstandkontrollen und regelmäßige Ölwechsel sind zwei der wichtigsten Wartungsmaßnahmen.

*ZUR BEACHTUNG: Lesen Sie die Sicherheitshinweise auf dem Motorölbehälter und die Anweisungen in diesem Abschnitt, bevor Sie Motoröl nachfüllen, ablassen oder wechseln.*

## MOTORÖL AUSWÄHLEN

Suzuki empfiehlt die Verwendung des von SUZUKI Original-Öls oder eines gleichwertigen Motoröls.

### < SUZUKI Original-Öl >

Öl \ Standard	SAE	JASO
ECSTAR R9000	10W-40	MA
ECSTAR R7000	10W-40	MA
ECSTAR R5000	10W-40	MA

### < Gleichwertiges Motoröl >

Ein Motoröl ist dann als gleichwertig einzustufen, wenn es die folgenden Standards erfüllt:

SAE	API	JASO
10W-40	SJ, SL, SM oder SN	MA (MA1, MA2)

API: American Petroleum Institute

JASO: Japanese Automobile Standards Organization

## SAE-Motorölviskosität

Wenn Motoröl mit der Klassifizierung SAE 10W-40 nicht zur Verfügung steht, wählen Sie ein anderes Öl gemäß nachstehender Tabelle.

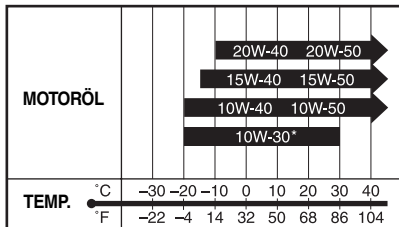

\* VERWENDEN SIE NUR SJ oder SL.

## HINWEIS

Das Mischen von Ölen verschiedener Marken und Sorten kann die Qualität des Öls verändern und zu einer Panne führen.

Öle nicht mischen und keine minderwertigen Öle verwenden.

## Energiesparend

Suzuki empfiehlt den Gebrauch von „ENERGY CONSERVING“ (energiesparenden) und „RESOURCE CONSERVING“ (ressourcenschonenden) Ölen nicht. Bestimmte Motoröle mit einer API-Klassifizierung von SJ, SL, SM oder SN tragen die Markierung „ENERGY CONSERVING“ oder „RESOURCE CONSERVING“ im API-Klassifizierungssymbol. Derartige Öle können sich nachteilig auf die Lebensdauer des Motors und die Leistung der Kupplung auswirken.

API SJ, SL, SM oder SN



Empfohlen

API, SJ, SL oder SM



Nicht empfohlen

API SN



## JASO T903

Die Norm JASO T903 ist ein Index zur Auswahl von Ölen für Motorrad- und ATV-Viertaktmotoren. Bei Motorrad- und ATV-Motoren werden Kupplung und Getriebe mit Motoröl geschmiert. Die Norm JASO T903 gibt Leistungsanforderungen für Motorrad-/ATV-Kupplungen und -Getriebe vor.

Es gibt zwei Klassen, MA (MA1, MA2) und MB. Die Klassifizierung MA ist auf dem Ölbehälter beispielsweise wie folgt angegeben.

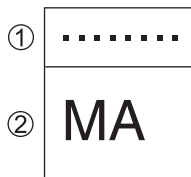

- ① Code-Nummer der Ölvertriebsfirma
- ② Ölklassifizierung

## MOTORÖLSTAND KONTROLLIEREN

Kontrollieren Sie den Motorölstand wie folgt:

1. Stellen Sie das Motorrad auf ebenem Untergrund auf den Seitenständer.
2. Starten Sie den Motor und lassen Sie ihn drei Minuten lang im Leerlauf drehen.
3. Stoppen Sie den Motor und warten Sie drei Minuten.
4. Stellen Sie das Motorrad senkrecht und prüfen Sie, ob die Oberfläche des Motoröls im Schauglas auf der rechten Seite des Motors zwischen den Markierungen „F“ (oberer Pegel) ① und „L“ (unterer Pegel) ② liegt.

Liegt der Ölstand über der Markierung „F“ (oberer Pegel) ① oder unter der Markierung „L“ (unterer Pegel) ②, passen Sie den Ölstand so an, dass er zwischen den Markierungen „F“ und „L“ liegt.

- Liegt der Ölstand unter der Markierung „L“ (unterer Pegel) ②, füllen Sie zusätzliches Öl nach.
- Liegt der Ölstand über der Markierung „F“ (oberer Pegel) ①, lassen Sie Öl ab, um

den Ölstand anzupassen. Wenden Sie sich für Informationen zum Ablassen des Öls an einen Suzuki-Händler.

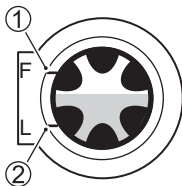

## **▲ VORSICHT**

Das Auspuffrohr oder der Auspufftopf und Motor werden bei laufendem Motor heiß und bleiben eine Zeit lang heiß, nachdem der Motor abgestellt wurde. Wenn sie angefasst oder berührt werden, bevor sie abgekühlt sind, kann es zu Verbrennungen kommen.

Wenn Sie Wartungsarbeiten an in der Nähe liegenden Teilen durchführen möchten, warten Sie, bis das Auspuffrohr oder der Auspufftopf und Motor soweit abgekühlt sind, dass sie angefasst werden können, bevor Sie mit der Wartung beginnen.

## HINWEIS

Der Betrieb des Motorrads mit zu wenig oder zu viel Öl kann einen Motorschaden verursachen.

Stellen Sie das Motorrad auf ebenem Untergrund ab. Prüfen Sie den Ölstand am Motoröl-Schauglas vor jedem Gebrauch des Fahrzeugs. Stellen Sie stets sicher, dass sich der Motorölstand über der Linie „L“ (niedrig) und nicht über der Linie „F“ (voll) befindet.

## MOTORÖL NACHFÜLLEN

Füllen Sie zusätzliches Motoröl wie folgt nach:

1. Lassen Sie den Motor drei Minuten lang auf ebener Fläche im Leerlauf laufen und stellen Sie dann den Motor ab.
2. Warten Sie 3 Minuten und nehmen Sie dann die Öleinfüllkappe ③ ab.

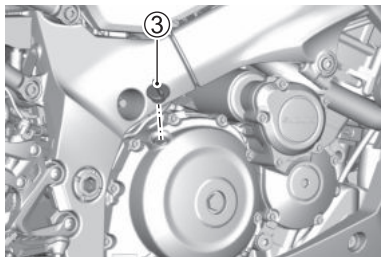

3. Halten Sie das Motorrad senkrecht und füllen Sie Öl nach, bis die Oberfläche des Motoröls zwischen den Markierungen „F“ (oberer Pegel) ① und „L“ (unterer Pegel) ② liegt.
4. Bringen Sie die Kappe ③ wieder fest an.



## **WARNUNG**

Kinder und Haustiere sind (durch versehentliches Verschlucken von Öl) besonders gefährdet.

Sorgen Sie dafür, dass Kinder und Haustiere keinen Zugang zu Öl und gebrauchten Ölfiltern haben.

## **WARNUNG**

Wiederholter Kontakt mit gebrauchtem Motoröl (Altöl) über einen längeren Zeitraum hat in Tierversuchen zu Hautkrebs geführt. Kurzzeitiger Kontakt mit Öl kann Hautreizungen verursachen.

Um Altöl möglichst wenig ausgesetzt zu sein, sollten Sie beim Ölwechsel langärmelige Bekleidung und feuchtigkeitsbeständige Handschuhe (z. B. Gummihandschuhe) tragen. Wenn Öl auf Ihre Haut gelangt, waschen Sie die betroffene Stelle gründlich mit Seife und Wasser. Waschen Sie mit Öl verschmutzte Kleidungsstücke und Lappen. Altöl und gebrauchte Ölfilter sind dem Recycling zuzuführen bzw. ordnungsgemäß zu entsorgen.

## HINWEIS

Wenn Verunreinigungen über den Öleinfüllstutzen in den Motor gelangen, können sie den Motor beschädigen.

Kontrollieren Sie vor den Arbeiten, dass am Ölbehälter weder Staub noch Schlamm oder andere Verunreinigungen anhaften, und stellen Sie sicher, dass keine Verunreinigungen über den Öleinfüllstutzen in den Motor gelangen.

*ZUR BEACHTUNG: Wischen Sie verschüttetes Öl vollständig auf.*

## MOTORÖL UND -FILTER WECHSELN

Wechseln Sie Motoröl und Motorölfilter plangemäß. Das Öl sollte stets bei warmem Motor abgelassen werden, sodass es leicht ablaufen kann. Gehen Sie wie folgt vor:

1. Stellen Sie das Motorrad auf den Seitenständer.
2. Nehmen Sie die Öleinfüllkappe ③ ab.
3. Nehmen Sie die Ablassschraube ④ sowie die Dichtung ⑤ von der Unterseite des Motors ab, und lassen Sie das Motoröl in eine geeignete Wanne ablaufen.

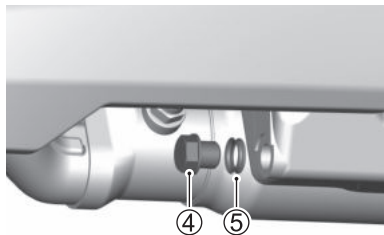

## **VORSICHT**

**Motoröl und Auspuffrohre können in heißem Zustand Verbrennungen verursachen.**

**Warten Sie mit dem Ablassen des Öls, bis sich Ölablassschraube und Auspuffrohre so weit abgekühlt haben, dass sie mit bloßen Händen angefasst werden können.**

## **HINWEIS**

**Drehen des Motors während des Ablassens von Motoröl führt zu einer mangelhaften Schmierung der Teile und zu Schäden am Motor.**

**Verwenden Sie den Elektrostarterschalter während des Motorölwechsels nicht.**

### **ZUR BEACHTUNG:**

- *Altöl ist dem Recycling zuzuführen oder ordnungsgemäß zu entsorgen.*
  - *Bevor Sie mit der Arbeit beginnen, verwarnen Sie sich, dass sich im Ölbehälter und auf der Sitzfläche des Ölfilters weder Staub noch Schmutz oder andere Verunreinigungen befinden.*
4. Nehmen Sie die linke Seitenverkleidung ab. Siehe „VERKLEIDUNG“ auf Seite 3-14.

5. Drehen Sie den Ölfilter ⑥ entgegen dem Uhrzeigersinn und nehmen Sie ihn ab. Verwenden Sie hierzu einen Suzuki-Aufsetz-Ölfilterschlüssel oder einen Band-Filterschlüssel geeigneter Größe.

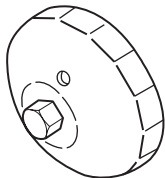
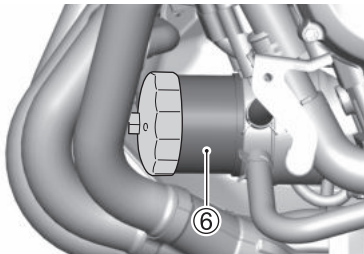

Bei Ihrem Suzuki-Händler erhältlich  
Ölfilterschlüssel (Teile-Nr. 09915-40620)

6. Wischen Sie die Sitzfläche ⑦ für den neuen Filter am Motor mit einem sauberen Lappen ab.

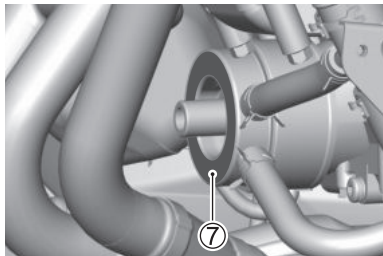

7. Verteilen Sie ein wenig Motoröl um die Gummidichtung ⑧ des neuen Ölfilters.

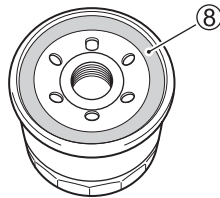

8. Drehen Sie den neuen Filter von Hand ein, bis die Filterdichtung die Sitzfläche berührt (ein leichter Widerstand ist zu spüren).

## **HINWEIS**

**Gebrauch eines Ölfilters inkorrekt Bauweise und/oder Gewindeausführung kann zu einer Beschädigung des Motors Ihres Motorrads führen.**

**Verwenden Sie nur einen Suzuki-Original-Ölfilter oder ein gleichwertiges Produkt, das für Ihr Motorrad konzipiert ist.**

*ZUR BEACHTUNG: Um den Ölfilter richtig anziehen zu können, muss die Position, an der die Filterdichtung die Sitzfläche zuerst berührt, unbedingt genau identifiziert werden.*

9. Markieren Sie die 12-Uhr-Position am Aufsetz-Ölfilterschlüssel oder am Ölfilter. Ziehen Sie den Filter mit einem Ölfilterschlüssel um 2 Drehungen bzw. mit dem vorgeschriebenen Anzugsdrehmoment fest.

Ölfilter-Anzugsdrehmoment:  
20 Nm (2,0 kgf-m)

Markieren Sie die 12-Uhr-Position am Ölfilterschlüssel

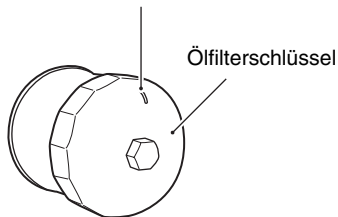

↓  
In der Position, bei der die  
Filterdichtung zuerst die  
Sitzfläche berührt.

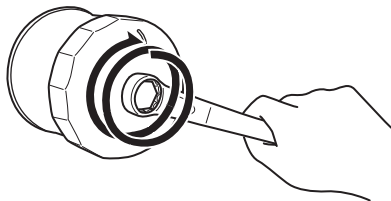

Ziehen Sie den Filter um 2 Umdrehungen oder  
mit dem vorgeschriebenen Anzugsdrehmoment  
fest.

- Ersetzen Sie die Ablassschraubendichtung ⑤ durch eine neue. Bringen Sie die Ablassschraube ④ mit der Dichtung ⑤ wieder an. Ziehen Sie die Schraube mit einem Drehmomentschlüssel fest. Füllen Sie 3200 ml frisches Motoröl über die Einfüllöffnung nach, und bringen Sie dann den Einfüllverschluss wieder an. Verwenden Sie unbedingt das vorgeschriebene Motoröl, wie im Abschnitt „MOTORÖL AUSWÄHLEN“ auf Seite 3-35. beschrieben.

Ablassschrauben-Anzugsdrehmoment:  
23 Nm (2,3 kgf-m)

*ZUR BEACHTUNG: Wenn nur das Öl  
gewechselt wird, sind etwa 2800 ml Öl erfor-  
derlich.*

## **HINWEIS**

**Der Gebrauch von Öl, das nicht den Suzuki-Spezifikationen entspricht, kann Motorschäden verursachen.**

**Verwenden Sie unbedingt das Öl gemäß Angabe im Abschnitt MOTORÖL AUSWÄHLEN.**

11. Starten Sie den Motor (Motorrad im Freien auf ebenem Untergrund) und lassen Sie ihn drei Minuten lang im Leerlauf drehen.
12. Stellen Sie den Motor ab und warten Sie ungefähr drei Minuten lang. Kontrollieren Sie den Ölstand bei senkrecht stehendem Motorrad im Motoröl-Schauglas. Wenn er unter der Linie „L“ liegt, füllen Sie Öl nach, bis es einen Stand zwischen den Linien „L“ und „F“ erreicht. Prüfen Sie den Bereich um die Ablassschraube und den Ölfilter auf Undichtigkeit.

*ZUR BEACHTUNG: Wenn Sie keinen passenden Ölfilterschlüssel zur Verfügung haben, lassen Sie diese Wartungsarbeit von Ihrem Suzuki-Händler vornehmen.*

## MOTORKÜHLMITTEL

### BESCHREIBUNG

Das Kühlmittel muss regelmäßig gewechselt werden. Wechseln Sie es zu den im Wartungsplan angegebenen Intervallen. Wenn Sie sich zum Wechsel des Kühlmittels bitte an einen Suzuki-Händler.

### WISSENSWERTES ZU MOTORKÜHLMITTEL

Kühlmittel dient neben seiner Hauptfunktion auch als Rostschutz, zur Schmierung der Wasserpumpe sowie als Frostschutzmittel. Deshalb sollte stets Kühlmittel verwendet werden, auch wenn die Lufttemperatur in Ihrem Gebiet nicht bis zum Gefrierpunkt absinkt.

Verwenden Sie „SUZUKI SUPER LONG LIFE COOLANT“ oder „SUZUKI LONG LIFE COOLANT“. Falls „SUZUKI SUPER LONG LIFE COOLANT“ oder „SUZUKI LONG LIFE COOLANT“ nicht zur Verfügung steht, verwenden Sie ein mit einem Aluminiumkühler kompatibles Frostschutzmittel auf Glykolbasis, das nur mit destilliertem Wasser im Verhältnis von 50:50 gemischt ist.

Gesamtvolumen: 2750 ml

50 %	Wasser	1375 ml
	Kühlmittel	1375 ml



### **Suzuki super long life coolant (Blau)**

„SUZUKI SUPER LONG LIFE COOLANT“ ist im richtigen Verhältnis vorgemischt. Füllen Sie nur „SUZUKI SUPER LONG LIFE COOLANT“ nach, wenn der Kühlmittelstand sinkt. Beim Kühlmittelwechsel mit „SUZUKI SUPER LONG LIFE COOLANT“ ist Verdünnen nicht erforderlich.

## **WARNUNG**

**Der falsche Umgang mit Motorkühlmittel kann sich negativ auf Ihren Körper und das Motorrad auswirken.**

**Lesen Sie die Sicherheitshinweise auf dem Behälter sorgfältig durch, bevor Sie beginnen. Wenden Sie sich bei Unklarheiten bitte an einen Suzuki-Händler.**

### **ZUR BEACHTUNG:**

- *Lesen Sie die Sicherheitshinweise auf dem Kühlmittelbehälter und die Anweisungen in diesem Abschnitt, bevor Sie mit Kühlmittel arbeiten.*
- *Eine 50%-Mischung schützt das Kühlsystem bis zu einer Temperatur von  $-31\text{ }^{\circ}\text{C}$  vor dem Einfrieren. Falls das Motorrad noch tieferen Temperaturen als  $-31\text{ }^{\circ}\text{C}$  ausgesetzt wird, sollte der Kühlmittelanteil auf 55 % ( $-40\text{ }^{\circ}\text{C}$ ) bzw. 60 % ( $-55\text{ }^{\circ}\text{C}$ ) erhöht werden. Der Kühlmittelanteil soll 60 % nicht überschreiten.*

## KÜHLMITTELSTAND PRÜFEN

Führen Sie bei kaltem Motor eine Inspektion gemäß folgendem Verfahren durch.

1. Stellen Sie das Motorrad auf einer ebenen Fläche auf den Seitenständer.
2. Halten Sie das Motorrad senkrecht und kontrollieren Sie, dass sich der Kühlmittelstand zwischen den Markierungen „F“ (oberer Pegel) ① und „L“ (unterer Pegel) ② befindet.

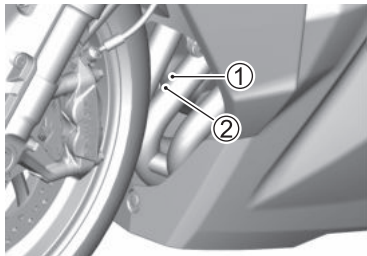

## ZUR BEACHTUNG:

- Ein deutlich gesunkener Kühlmittelstand kann ein Hinweis auf Leckagen im Kühler oder in den Schläuchen sein. Lassen Sie Ihr Motorrad von einem Suzuki-Händler überprüfen.
- Wenn der Kühlmittelbehälter leer ist, prüfen Sie den Kühlmittelstand im Kühler.
- Fühlen Sie Kühlmittel nach. Verwenden Sie weder Brunnenwasser noch natürliches Wasser.
- Wenden Sie sich zum Wechsel des Kühlmittels bitte an einen Suzuki-Händler.

## EINFÜLLEN DES VORGESCHRIEBENEN KÜHLMITTELS

Einfüllen des vorgeschriebenen Kühlmittels:

1. Stellen Sie das Motorrad auf den Seitenständer.
2. Nehmen Sie die rechte Seitenverkleidung ab. Siehe „VERKLEIDUNG“ auf Seite 3-14.
3. Entfernen Sie die Schrauben und die Befestigungsteile. Entfernen Sie den Überlaufschlauch von der Unterverkleidung und nehmen Sie die Unterverkleidung ① ab.

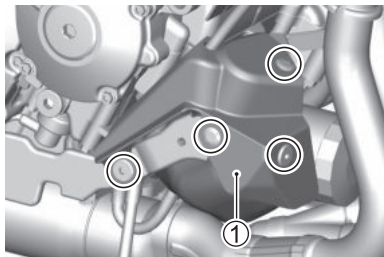

4. Nehmen Sie die Einfüllkappe ② ab.
5. Halten Sie das Motorrad senkrecht und füllen Sie vorgeschriebenes Kühlmittel über die Einfüllöffnung nach, bis es die Linie „F“ ③ erreicht. Siehe „MOTOR-KÜHLMITTEL“ auf Seite 3-47.

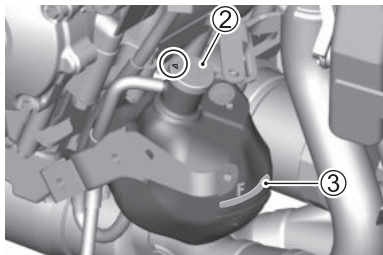

#### ZUR BEACHTUNG:

- Wird nur Wasser nachgefüllt, so wird das Kühlmittel verdünnt und dessen Wirksamkeit vermindert.
- Füllen Sie vorgeschriebenes Kühlmittel nach. Richten Sie beim Einbauen der Einfüllkappe die Dreieck-Markierung an der Schlauchseite des Ausgleichbehälters aus.

## **WARNUNG**

**Kühlmittel ist beim Verschlucken oder Einatmen gesundheitsschädlich oder tödlich. Die Lösung kann für Tiere giftig sein.**

**Frostschutzmittel oder Kühlmittellösung darf nicht getrunken werden. Bei Verschlucken kein Erbrechen herbeiführen. Wenden Sie sich in diesem Fall unverzüglich an ein Giftinformationszentrum oder einen Arzt. Vermeiden Sie das Einatmen von Dunst oder heißen Dämpfen; bei Einatmen begeben Sie sich an die frische Luft. Falls Kühlmittel in die Augen gelangt, gründlich mit Wasser spülen und sich in ärztliche Behandlung begeben. Nach der Handhabung gründlich waschen. Außer Reichweite von Kindern und Tieren aufbewahren.**

## **WARNUNG**

Wenn der Kühlerdeckel bei heißem Motor abgenommen wird, kann Kühlmittel herausspritzen und Verbrennungen verursachen.

Nehmen Sie zum Nachfüllen von Kühlmittel den Ausgleichsbehälterdeckel ab. Nehmen Sie nicht den Kühlerdeckel ab.

## ***HINWEIS***

Verschüttetes Kühlmittel kann lackierte Oberflächen des Motorrads beschädigen.

Achten Sie beim Füllen des Kühlers darauf, keine Flüssigkeit zu verschütten. Wischen Sie verschüttetes Kühlmittel sofort auf.

## **KÜHLERSCHLAUCH-ÜBERPRÜFUNG**

Überprüfen Sie die Kühlerschläuche auf Risse, Schäden und austretendes Motor-kühlmittel. Falls irgendwelche Defekte festgestellt werden, lassen Sie den betroffenen Kühlerschlauch von Ihrem Suzuki-Händler durch einen neuen ersetzen.

## MOTORLEERLAUFDREHZAHL

### ÜBERPRÜFUNG

Kontrollieren Sie die Motorleerlaufdrehzahl. Die Motorleerlaufdrehzahl soll bei warmem Motor 1050 – 1250 U/min betragen.

*ZUR BEACHTUNG: Wenn die Motorleerlaufdrehzahl nicht innerhalb des vorgeschriebenen Bereichs liegt, lassen Sie die entsprechenden Arbeiten von Ihrem Suzuki-Händler oder von qualifiziertem Fachpersonal ausführen.*

## KRAFTSTOFFSCHLAUCH

### ÜBERPRÜFUNG

Prüfen Sie den Kraftstoffschlauch ① auf Beschädigung und Undichtigkeit. Falls Defekte gefunden werden, muss der Kraftstoffschlauch ausgewechselt werden.

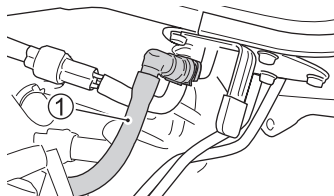

## ANTRIEBSKETTE

### BESCHREIBUNG

Dieses Motorrad hat eine Antriebskette mit Master-Link-Kettenschloss. Wenn die Antriebskette ausgewechselt werden muss, empfiehlt es sich, das Motorrad zu einem autorisierten Suzuki-Händler zu bringen.

Zustand und Einstellung der Antriebskette sind täglich vor Fahrtantritt zu kontrollieren. Beachten Sie stets die Richtlinien zum Überprüfen und Warten der Kette.

### **WARNUNG**

**Fahren mit einer Kette, die sich in schlechtem Zustand befindet bzw. nicht richtig eingestellt ist, kann zu einem Unfall führen.**

**Die Antriebskette ist vor jeder Fahrt zu prüfen, einzustellen und in gutem Zustand zu halten, wie in diesem Abschnitt beschrieben.**

## INSPIZIEREN DER ANTRIEBSKETTE

Überprüfen Sie die Antriebskette auf:

- lockere Stifte
- beschädigte Rollen
- trockene oder verrostete Glieder
- geknickte oder klemmende Glieder
- übermäßige Abnutzung
- falsche Ketteneinstellung

Beheben Sie eventuelle Defekte oder Fehleinstellungen der Antriebskette, wenn Ihnen dies möglich ist.

Erforderlichenfalls wenden Sie sich an einen Suzuki-Vertragshändler.

Wenn die Antriebskette beschädigt ist, sind mit großer Wahrscheinlichkeit auch die Kettenräder in Mitleidenschaft gezogen. Überprüfen Sie die Kettenräder deshalb auf:

- übermäßig abgenutzte Zähne
- gebrochene oder beschädigte Zähne
- lockere Kettenrad-Befestigungsmuttern

Wenn Sie einen dieser Mängel bei einem Kettenrad feststellen, wenden Sie sich bitte an Ihren Suzuki-Händler.

## **WARNUNG**

**Falsche Montage einer Austauschketten bzw. Gebrauch einer Kette mit Clip-Kettenschloss ist gefährlich. Ein unsachgemäß genietetes Master-Link-Kettenschloss oder ein Clip-Kettenschloss könnte aufgehen, wodurch ein Unfall oder schwerer Motorschaden verursacht werden kann.**

**Verwenden Sie keine Kette mit Clip-Kettenschloss. Der Austausch der Kette erfordert ein Spezial-Nietwerkzeug und eine qualitativ hochwertige Kette ohne Clip-Kettenschloss. Lassen Sie diese Arbeit von einem Suzuki-Vertragshändler oder qualifiziertem Fachpersonal durchführen.**



## **REINIGEN UND ÖLEN DER ANTRIEBSKETTE**

Reinigen und ölen Sie die Antriebskette wie folgt.

1. Befreien Sie die Antriebskette von Schmutz und Staub. Achten Sie darauf, die Dichtringe nicht zu beschädigen.
2. Verwenden Sie zum Reinigen einen speziellen, für Dichtringe geeigneten Kettenreiniger oder Wasser oder Neutralreiniger und eine weiche Bürste. Selbst eine weiche Bürste kann die Dichtungen beschädigen, achten Sie daher sorgfältig darauf, die Dichtringe nicht zu beschädigen.

### ***HINWEIS***

**Durch unsachgemäßes Reinigen können die Dichtringe so beschädigt werden, dass die Antriebskette nicht mehr brauchbar ist.**

- **Verwenden Sie keine flüchtigen Lösungsmittel wie Verdüner, Waschpetroleum oder Benzin.**
- **Verwenden Sie zum Reinigen der Antriebskette keinen Hochdruckreiniger.**
- **Verwenden Sie zum Reinigen der Antriebskette keine Drahtbürste.**

3. Wischen Sie Wasser und Neutralreiniger ab.
4. Schmieren Sie die Antriebskette mit einem Dichtring-verträglichen Motorrad-Kettenschmiermittel oder einem hochviskosen Öl (#80 – 90).
5. Schmieren Sie sowohl die Innen- als auch die Außenlaschen der Antriebskette.
6. Wischen Sie nach dem Schmieren überschüssiges Schmiermittel rund um die Antriebskette ab.

## ***HINWEIS***

**Manche Antriebsketten-Schmiermittel enthalten Lösungsmittel und Zusätze, die die Dichtringe der Kette angreifen könnten.**

**Verwenden Sie ein Dichtring-verträgliches Schmiermittel, das speziell für abgedichtete Antriebsketten entwickelt ist.**

## ANTRIEBSKETTE – EINSTELLEN

Prüfen Sie den Durchhang der Antriebskette vor jeder Fahrt. Stellen Sie das Motorrad auf den Seitenständer. Die Antriebskette ist so einzustellen, dass sie einen Durchhang von 20 – 30 mm aufweist, wie gezeigt.

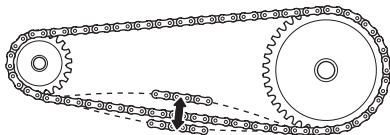

20 – 30 mm

## ⚠️ WARNUNG

Übermäßiger Kettendurchhang kann ein Abspringen der Kette von den Kettenrädern und damit einen Unfall oder eine schwere Beschädigung des Motorrads verursachen.

Der Kettendurchhang ist vor jeder Fahrt zu prüfen und erforderlichenfalls nachzustellen.

## ⚠️ VORSICHT

An einem heißen Auspuffrohr und einem heißen Auspufftopf kann man sich verbrennen. Auch nach dem Stoppen des Motors sind Auspuffrohr und Auspufftopf noch einige Zeit lang so heiß, dass man sich daran verbrennen kann.

Warten Sie mit dem Einstellen der Antriebskette, bis sich Auspuffrohr und Auspufftopf abgekühlt haben.

Zum Einstellen der Antriebskette gehen Sie wie folgt vor:

1. Stellen Sie das Motorrad auf den Seitenständer.
2. Lösen Sie die Achsmutter ①.

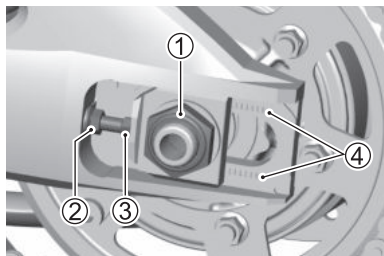

3. Lösen Sie die Sicherungsmuttern ②, rechts und links.
4. Drehen Sie die rechte und linke Einstellerschraube ③, bis die Kette in der Mitte zwischen dem Motorkettenrad und dem hinteren Kettenrad einen Durchhang von 20 – 30 mm erhält.

5. Beim Einstellen der Kette ist darauf zu achten, dass Kettenrad und Ritzel fluchtend ausgerichtet bleiben. Zur Erleichterung dieses Arbeitsverfahrens befinden sich Bezugsmarken ④ an der Schwinge und an jedem Ketteneinsteller, die aufeinander auszurichten und als Referenz von einer Seite zur anderen zu verwenden sind.
6. Ziehen Sie die Achsmutter ① gut fest.
7. Prüfen Sie nach dem Festziehen den Kettendurchhang noch einmal und stellen Sie ihn erforderlichenfalls nach.
8. Ziehen Sie die Sicherungsmuttern ②, rechts und links, fest.

Hinterachsmutter-Anzugsdrehmoment:  
100 Nm (10,2 kgf-m)

Anzugsdrehmoment für Ketteneinsteller-Sicherungsmutter: 22 Nm (2,2 kgf-m)

*ZUR BEACHTUNG: Stellen Sie die Antriebskette nicht über den Einstellbereich ④ hinaus ein. Ersetzen Sie die Antriebskette, bevor sie den Grenzwert überschreitet.*

## KUPPLUNG

### EINSTELLUNG DES KUPPLUNGSSEILZUGSPIELS

Stellen Sie das Kupplungszugspiel mit dem Kupplungszugeinsteller bei jedem Wartungsintervall ein. Das Seilzugspiel soll am Kupplungshebelende gemessen 10 – 15 mm betragen, bevor die Kupplung auszurücken beginnt. Falls das Kupplungszugspiel nicht stimmt, führen Sie die folgenden Schritte durch:

Drehen Sie den Kupplungsseilzugeinsteller ① so, dass das vorgeschriebene Spiel erhalten wird.

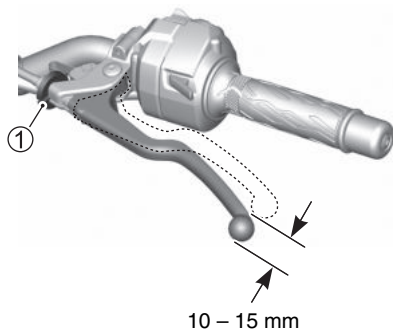

*ZUR BEACHTUNG: Wenn sich das Kupplungszugspiel mit dem vorgenannten Verfahren nicht richtig einstellen lässt, wenden Sie sich an Ihren Suzuki-Händler.*

## BREMSEN

### BESCHREIBUNG

Dieses Motorrad ist am Vorder- und Hinterrad mit Scheibenbremsen ausgestattet.

### **WARNUNG**

**Wird die Bremsanlage Ihres Motorrads nicht ordnungsgemäß überprüft und gewartet, steigt das Unfallrisiko.**

**Überprüfen Sie die Bremsen unbedingt vor jedem Gebrauch des Fahrzeugs gemäß Abschnitt PRÜFUNG VOR FAHRTANTRITT. Warten Sie die Bremsen Ihres Fahrzeugs stets wie im WARTUNGSPLAN angegeben.**

*ZUR BEACHTUNG: Fahren in Schlamm, Wasser, Sand bzw. unter anderen extremen Bedingungen kann den Bremsenverschleiß beschleunigen. Wenn Sie Ihr Motorrad unter derartigen Bedingungen betreiben, müssen die Bremsen häufiger als im WARTUNGSPLAN empfohlen inspiziert werden.*

### **BREMSSCHLAUCH-ÜBERPRÜFUNG**

Überprüfen Sie die Bremsschläuche und Schlauchverbindungen auf Risse, Schäden und Austreten von Bremsflüssigkeit. Falls irgendwelche Defekte festgestellt werden, lassen Sie den betroffenen Bremsschlauch von Ihrem Suzuki-Händler durch einen neuen ersetzen.

## BREMSFLÜSSIGKEIT

Prüfen Sie den Bremsflüssigkeitsstand sowohl im vorderen als auch im hinteren Bremsflüssigkeitsbehälter. Wenn der Stand in einem Behälter unter der unteren Markierung ① ist, prüfen Sie, ob die Bremsbeläge verschlissen sind oder das Bremssystem undicht ist.

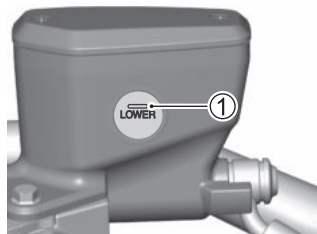

VORN

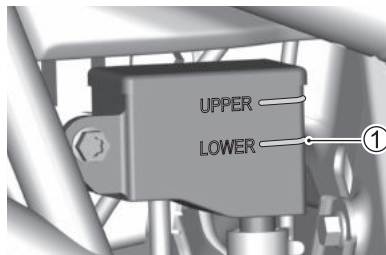

HINTEN

## **WARNUNG**

Bremsflüssigkeit absorbiert im Laufe der Zeit Feuchtigkeit durch die Bremsschläuche. Bremsflüssigkeit mit einem hohen Wassergehalt hat einen niedrigeren Siedepunkt und kann Bremsanlagenversagen (einschließlich ABS) wegen Korrosion der Bremsenbauteile verursachen. Siedende Bremsflüssigkeit und Fehlfunktionen der Bremsanlage (einschließlich ABS) können zu einem Unfall führen.

Wechseln Sie die Bremsflüssigkeit alle zwei Jahre, um die Bremsleistung zu bewahren.

## **WARNUNG**

Ein deutlich gesunkener Bremsflüssigkeitsstand kann ein Hinweis auf Leckagen in der Bremsanlage sein. Wenn zu wenig Bremsflüssigkeit im System ist, funktionieren die Bremsen eventuell nicht wie vorgesehen, was zu einem Unfall führen kann.

Lassen Sie Ihr Motorrad von einem Suzuki-Händler überprüfen.



## **⚠️ WARNUNG**

Verwenden Sie nur DOT4-Bremsflüssigkeit aus einem versiegelten Behälter. Jede andere Flüssigkeit kann die Bremsanlage beschädigen und zu einem Unfall führen.

Reinigen Sie die Einfüllkappe vor der Abnahme. Verwenden Sie nur DOT4-Bremsflüssigkeit aus einem versiegelten Behälter. Verwenden Sie niemals andere Bremsflüssigkeiten und mischen Sie keine alte mit neuer Bremsflüssigkeit.

## **⚠️ WARNUNG**

Wenn Verunreinigungen in den Ausgleichsbehälter gelangen, können sie einen Ausfall der Bremsanlage verursachen.

Reinigen Sie den Bereich um die Einfüllkappe, bevor Sie sie öffnen, um Bremsflüssigkeit nachzufüllen.

## **WARNUNG**

**Bremsflüssigkeit kann beim Verschlucken Gesundheitsschäden verursachen oder zum Tode führen. Sie hat auch schädliche Auswirkungen, wenn sie auf die Haut oder in die Augen gelangt. Die Lösung kann für Tiere giftig sein.**

**Führen Sie bei Verschlucken von Bremsflüssigkeit kein Erbrechen herbei. Wenden Sie sich in diesem Fall unverzüglich an ein Giftinformationszentrum oder einen Arzt. Falls Bremsflüssigkeit in die Augen gelangt ist, spülen Sie diese gründlich mit Wasser aus und begeben Sie sich in ärztliche Behandlung. Nach der Handhabung gründlich waschen. Außer Reichweite von Kindern und Tieren aufbewahren.**

## **HINWEIS**

**Verschüttete Bremsflüssigkeit kann lackierte Oberflächen und Kunststoffteile angreifen.**

**Achten Sie beim Auffüllen des Bremsflüssigkeitsbehälters darauf, keine Flüssigkeit zu verschütten. Wischen Sie verschüttete Flüssigkeit sofort auf.**

## BREMSBELÄGE

Prüfen Sie, ob ein Vorder- oder Hinterradbremsklotz bis zur Verschleißgrenznut ① abgenutzt ist. Wenn ein Vorder- oder Hinterradbrembelag bis zur Verschleißnut abgenutzt ist, müssen beide Vorderrad- oder Hinterradbrembeläge durch neue ersetzt werden.

Nach Austausch der Vorder- oder Hinterradbrembeläge muss einige Male mit dem Bremshebel oder Bremspedal gepumpt werden. Hierdurch erhalten die Bremsbeläge ihren richtigen Sitz.

Neue Bremsbeläge greifen mit einer anderen Stärke, fahren Sie daher vorsichtig.

*ZUR BEACHTUNG: Betätigen Sie den Bremshebel / das Bremspedal nicht, wenn die Bremsbeläge nicht eingebaut sind. Die Bremskolben lassen sich nicht ohne Weiteres zurückschieben und Bremsflüssigkeit kann austreten.*

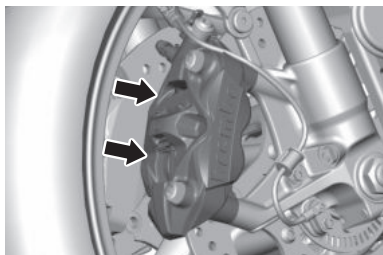

VORN

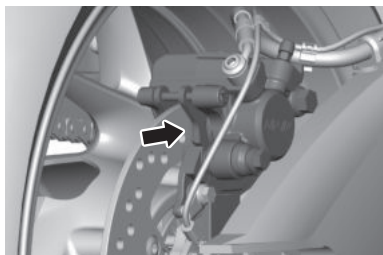

HINTEN

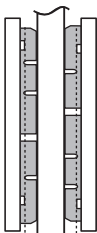

VORN

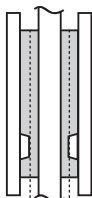

HINTEN

## **⚠ WARNUNG**

Werden eine planmäßige Prüfung und Wartung der Bremsbeläge sowie ein erforderlicher Austausch der Bremsbeläge unterlassen, so steigt das Unfallrisiko.

Lassen Sie die Bremsbeläge erforderlichenfalls von Ihrem Suzuki-Händler wechseln. Prüfen und warten Sie die Bremsbeläge wie angegeben.

## **⚠ WARNUNG**

Wenn nur einer der beiden Bremsbeläge ausgewechselt wird, kann dies zu ungleichmäßiger Bremswirkung führen und das Unfallrisiko erhöhen.

Wechseln Sie die beiden Bremsbeläge immer zusammen aus.

## **⚠️ WARNUNG**

Wenn Sie nach einer Reparatur an der Bremsanlage oder nach dem Auswechseln der Bremsbeläge vor dem Losfahren nicht mit dem Bremshebel / -pedal pumpen, können die Bremsen in einem Notfall nicht sofort ausreichende Bremsleistung bringen, sodass Sie in gefährliche Situationen geraten können.

Pumpen Sie nach einer Reparatur an der Bremsanlage oder nach Auswechseln der Bremsbeläge einige Male mit dem Bremshebel / -pedal, so dass die Bremsbeläge gegen die Bremsscheiben gedrückt werden, der richtige Bremshebel / -pedalhub wiederhergestellt und eine eventuelle Schwammigkeit beseitigt wird.

## **EINSTELLUNG DES HINTERRAD-BREMSPEDALS**

Die Position des Hinterradbremspedals muss immer richtig eingestellt sein, da sonst die Bremsbeläge auch in Normalstellung des Pedals an der Bremsscheibe reiben, wodurch die Beläge und die Scheibe beschädigt werden.

Stellen Sie die Bremspedalposition wie folgt ein:

1. Lösen Sie die Sicherungsmutter ①, und drehen Sie die Druckstange ②, um das Pedal auf 50 – 60 mm unter der Oberseite der Fußraste zu positionieren.

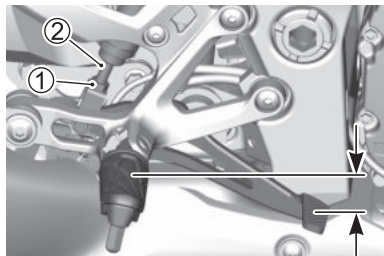

50 – 60 mm

2. Ziehen Sie die Sicherungsmutter ① wieder an, um die Druckstange ② in der richtigen Position festzustellen.

## **HINWEIS**

Wenn das Bremspedal falsch eingestellt ist, reiben die Bremsbeläge möglicherweise ständig an der Bremsscheibe, wodurch die Beläge und die Scheibe beschädigt werden können.

Befolgen Sie die Schritte in diesem Abschnitt, um das Bremspedal richtig einzustellen.

## **HINTERRADBREMSLICHTSCHALTER**

Kontrollieren Sie, dass die Bremsleuchte aufleuchtet, wenn das Hinterradbremspedal etwa 10 mm niedergedrückt wird. Stellen Sie den Hinterradbremslightschalter ein, wenn die Leuchte zu früh oder zu spät aufleuchtet.

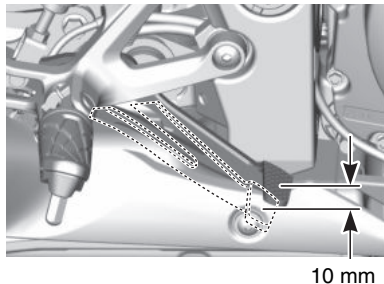

Halten Sie das Gehäuse des Hinterradbremslightschalters ① mit Ihren Fingern fest, sodass es sich nicht drehen kann, und drehen Sie dann zum Einstellen an der Mutter ②. Wird die Mutter, wie dargestellt, in Richtung „A“ gedreht, leuchtet die Bremsleuchte früher auf. Wird sie, wie dargestellt, in Richtung „B“ gedreht, leuchtet die Bremsleuchte später auf.

*ZUR BEACHTUNG: Das Bremslicht sollte so eingestellt werden, dass es aufleuchtet, kurz bevor die Bremsen aktiviert werden, da der Hinterradbremlichtschalter ein Teil des Fahrzeugkontrollsystems ist.*

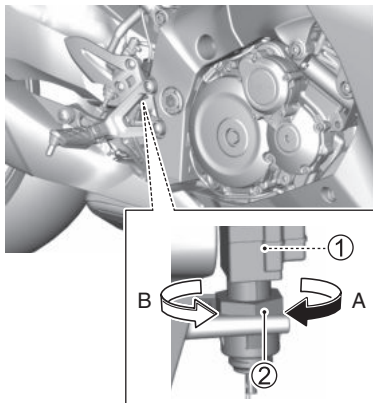

## **HINWEIS**

**Wird der Hinterradbremlichtschalter beim Einstellen gedreht, kann sich die Verkabelung lösen.**

**Drehen Sie den Einsteller so, dass sich das Gehäuse des Hinterradbremlichtschalters nicht mitdreht.**

## SCHALTHEBEL

### BESCHREIBUNG

Wenn sich die Gänge beim Fahren nicht problemlos einlegen lassen, ist die Höhe des Schalthebels eventuell für Ihren Körper nicht korrekt eingestellt. Wir empfehlen dann die Anpassung der Höhe an Ihren Körper.

### SCHALTHEBEL-EINSTELLUNG

Die Höhe des Schalthebels kann wie folgt eingestellt werden.

1. Drehen Sie die Sicherungsmuttern **A** und **B** nach vorn (**↓**), um sie zu lösen, und drehen Sie die Stange **①**.

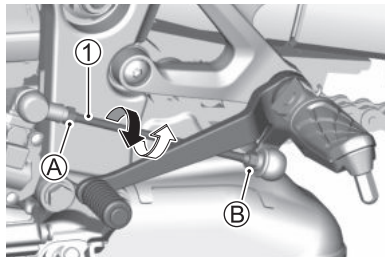

2. Drehen Sie die Stange nach vorn (**↓**), um die Pedalposition abzusenken, oder in die gegengesetzte Richtung (**↑**), um sie anzuheben.



3. Der Schalthebel muss 50 – 60 mm tiefer liegen als die Oberseite der Fußraste.

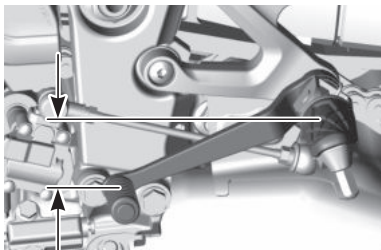

50 – 60 mm

4. Drehen Sie die Sicherungsmuttern **A** und **B** nach dem Einstellen in die gegengesetzte Richtung von Schritt 1 ( $\uparrow$ ), um sie anzuziehen.

**ZUR BEACHTUNG:** Ziehen Sie die Sicherungsmutter nach dem Einstellen gut fest.

## REIFEN

### BESCHREIBUNG

Kontrollieren Sie die Lauffläche und Seiten der Reifen auf Risse oder Beschädigungen. Prüfen Sie zudem, dass keine Nägel, Steine oder andere Fremdkörper in den Reifen stecken.

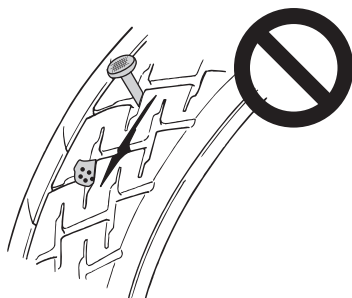

Prüfen Sie die Lauffläche der Reifen außerdem auf ungewöhnlichen Verschleiß. Wenden Sie sich bei ungewöhnlichem Verschleiß bitte an einen Suzuki-Händler.



Verwenden Sie bei einem Reifenwechsel unbedingt die vorgeschriebenen Reifen, wie nachfolgend angegeben.

	VORN	HINTEN
GRÖÖSE	120/70ZR17M/C (58W)	190/50ZR17M/C (73W)
TYP	DUNLOP Roadsport2 T	DUNLOP Roadsport2 T

## **⚠ WARNUNG**

**Die Verwendung nicht zugelassener Reifen kann sich negativ auf den sicheren Betrieb Ihres Motorrads auswirken.**

**Verwenden Sie unbedingt die vorgeschriebenen Reifen.**

## **WARNUNG**

Ein nicht fachgerecht reparierter, montierter oder ausgewuchteter Reifen kann zu einem Verlust der Kontrolle über das Motorrad und einem Unfall oder zu einer Verkürzung der Lebensdauer des Reifens führen.

- Das Reparieren, Wechseln und Auswuchten von Reifen sollten Sie Ihrem Suzuki-Händler oder qualifiziertem Fachpersonal überlassen, da für diese Arbeiten spezielle Werkzeuge und Erfahrung erforderlich sind.
- Reifen sind in der durch Pfeile an der Seitenwand jedes Reifens angezeigten Laufrichtung zu montieren.

## **WARNUNG**

Bedenken Sie, dass die Reifen die entscheidende Verbindung zwischen Motorrad und Straße bilden. Die Nichtbeachtung der nachstehenden Vorsichtsmaßnahmen kann zu einem Unfall wegen eines Reifenversagens führen.

- Prüfen Sie Zustand und Fülldruck der Reifen vor jeder Fahrt; korrigieren Sie erforderlichenfalls den Fülldruck.
- Vermeiden Sie ein Überladen des Motorrads.
- Ein Reifen, der bis zur Verschleißgrenze abgenutzt ist, bzw. bei dem Schäden wie Einschnitte oder Risse vorliegen, muss ausgewechselt werden.
- Verwenden Sie stets Reifen der in diesem Fahrerhandbuch vorgeschriebenen Größen und Typen.
- Wuchten Sie das Rad nach jeder Reifenmontage aus.
- Lesen Sie diesen Abschnitt des Fahrerhandbuchs sorgfältig.

## **WARNUNG**

**Die Reifen müssen unbedingt richtig eingefahren werden, um Rutschen und einem Verlust der Kontrolle über das Fahrzeug, und damit der Gefahr eines Unfalls, vorzubeugen.**

**Fahren Sie mit neuen Reifen besonders vorsichtig. Fahren Sie die Reifen wie im Abschnitt EINFAHREN dieses Handbuchs beschrieben richtig ein. Meiden Sie heftiges Beschleunigen, steile Kurvenfahrten und hartes Bremsen während der ersten 160 km.**

*ZUR BEACHTUNG: Da neue Reifen leicht rutschen, neigen Sie das Motorrad nicht zu stark. Während der Einfahrzeit der Reifen halten Sie die Schräglage gering.*

## **REIFENDRUCK UND ZULADUNG**

Lesen Sie für ein sicheres Fahren die Informationen zu Reifendruck und Reifenauswahl in diesem Fahrerhandbuch.

Reifen erwärmen sich während der Fahrt, wodurch sich der Druck im Reifen erhöht. Verwenden Sie daher das Reifendruckmessgerät bei kalten Reifen vor dem Fahrtantritt, um zu prüfen, ob die Reifen den vorgeschriebenen Fülldruck aufweisen. Stellen Sie den korrekten Druck ein, wenn der Wert nicht im vorgeschriebenen Bereich liegt. Überlastung der Reifen kann zu Reifenversagen und zu einem Verlust der Kontrolle über das Fahrzeug führen.



Prüfen Sie den Reifendruck täglich vor dem ersten Fahrtantritt. Vergewissern Sie sich anhand der nachstehenden Tabelle, dass der Druck für die Fahrzeugbeladung angemessen ist.

### Reifenfülldruck, kalt

REIFEN \ LAST	SOLOBETRIEB	SOZIUSBETRIEB
VORN	250 kPa 2,50 kgf/cm <sup>2</sup>	250 kPa 2,50 kgf/cm <sup>2</sup>
HINTEN	290 kPa 2,90 kgf/cm <sup>2</sup>	290 kPa 2,90 kgf/cm <sup>2</sup>

Reifen mit unzureichendem Fülldruck erschweren die Kurvenfahrt und tendieren zu raschem Verschleiß. Ein zu hoher Reifendruck bewirkt, dass nur ein Teil des Profils die Straße berührt, wodurch Rutschen und Verlust der Kontrolle über das Fahrzeug verursacht werden können.

*ZUR BEACHTUNG: Wenn Sie ein Absinken des Reifendrucks feststellen, prüfen Sie den Reifen auf eingefahrene Gegenstände, wie z. B. Nägel, oder auf eine beschädigte Radfelge. Schlauchlose Reifen können bei Durchlöcherung den Druck langsam verlieren.*

## REIFENZUSTAND UND REIFENTYP

Reifenzustand und Reifentyp haben einen großen Einfluss auf das Fahrverhalten. Einschnitte oder Risse in den Reifen können zu Reifenversagen und zu einem Verlust der Kontrolle über das Motorrad führen. Abgenutzte Reifen sind anfälliger für Beschädigungen und stellen somit ein Sicherheitsrisiko dar. Reifenabnutzung beeinträchtigt auch das Reifenprofil und verändert die Handling-Eigenschaften des Motorrads.

Kontrollieren Sie den Zustand der Reifen vor jeder Fahrt. Wenn ein Reifen sichtbare Anzeichen einer Beschädigung aufweist, wie z. B. Risse oder Einschnitte, oder wenn die Profiltiefe beim Vorderreifen 1,6 mm und beim Hinterreifen 2,0 mm unterschreitet, ist der Reifen auszuwechseln. Die Markierung „ $\Delta$ “ zeigt die Stelle an, wo die Verschleißindikatoren im Reifen eingelassen sind. Wenn der Verschleißindikator dieselbe Höhe besitzt wie die Reifenoberfläche, ist die Verschleißgrenze des Reifens erreicht.

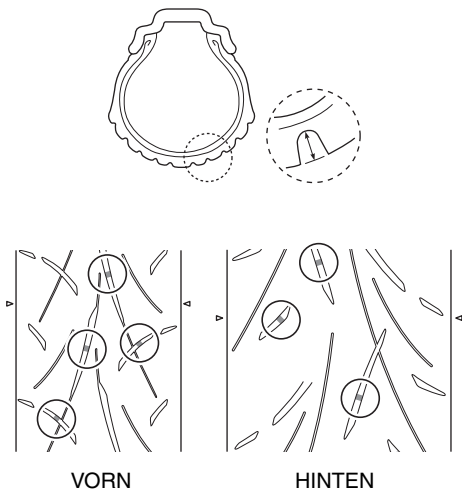

## **WARNUNG**

Wenn nachstehende Anweisungen für schlauchlose Reifen nicht beachtet werden, kann ein Unfall durch Reifenversagen verursacht werden. Schlauchlose Reifen erfordern andere Wartungsverfahren als Schlauchreifen.

- Schlauchlose Reifen benötigen eine luftdichte Abdichtung zwischen Reifenwulst und Radfelge. Zum Abziehen und Aufziehen von Reifen müssen spezielle Reifenmontierhebel und Felgenschutzvorrichtungen oder eine Spezial-Reifenmontagemaschine verwendet werden, um Reifen- bzw. Felgenbeschädigungen zu vermeiden, die einen undichten Sitz verursachen könnten.
- Zur Reparatur von Löchern in schlauchlosen Reifen wird der Reifen abgenommen und ein Reparaturpflaster von der Innenseite her angebracht.

- Verwenden Sie zur Reparatur eines Lochs keinen externen Reparaturpfropfen, da sich der Pfropfen wegen der Zentrifugalkräfte des Motorradreifens bei Kurvenfahrten lösen kann.
- Nach einer Reifenreparatur fahren Sie während der ersten 24 Stunden nicht schneller als 80 km/h und danach nie schneller als 130 km/h. Auf diese Weise wird ein übermäßiger Wärmeaufbau vermieden, welcher zu einem Versagen der Reparaturstelle und damit zu einem Luftdruckverlust führen könnte.
- Wenn der Reifen im Bereich der Seitenwand durchstoßen ist, oder wenn im Profilbereich ein größeres Loch als 6 mm ist, muss der Reifen ausgewechselt werden. Derartige Reifenschäden können nicht angemessen repariert werden.

## SEITENSTÄNDER- / ZÜNDKREISVERRIE- GELUNGSSYSTEM

### ÜBERPRÜFUNG

Prüfen Sie, ob das Seitenständer- / Zündkreisverriegelungssystem richtig funktioniert. Gehen Sie hierzu wie folgt vor:

1. Setzen Sie sich in normaler Fahrposition bei eingeklapptem Seitenständer auf das Motorrad.
2. Legen Sie den ersten Gang ein, ziehen Sie den Kupplungshebel bis zum Anschlag und starten Sie den Motor.

3. Während Sie den Kupplungshebel gezogen halten, klappen Sie den Seitenständer aus.

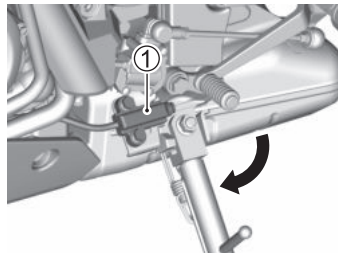

- ① Seitenständer- / Zündkreisverriegelungs-  
schalter



Wenn der Motor beim Ausklappen des Seitenständers stoppt, ist das Seitenständer- / Zündkreisverriegelungssystem in Ordnung. Wenn der Motor bei ausgeklapptem Seitenständer und eingelegtem Gang weiterhin läuft, funktioniert das Seitenständer- / Zündkreisverriegelungssystem nicht richtig. Lassen Sie Ihr Motorrad in diesem Fall von einem Suzuki-Vertragshändler oder qualifiziertem Fachpersonal überprüfen.

## **WARNUNG**

**Wenn das Seitenständer- / Zündkreisverriegelungssystem nicht richtig funktioniert, kann das Motorrad auch mit ausgeklapptem Seitenständer gefahren werden. Dies kann die Kontrolle des Fahrers über das Motorrad in Linkskurven beeinträchtigen und zu einem Unfall führen.**

**Prüfen Sie das Seitenständer- / Zündkreisverriegelungssystem vor Fahrtantritt auf Funktionstüchtigkeit. Vergewissern Sie sich vor Fahrtantritt, dass der Seitenständer ganz eingeklappt ist.**

## VORDERRAD

### AUSBAU

1. Stellen Sie das Motorrad auf den Seitenständer.
2. Nehmen Sie den Vorderraddrehzahlsensor nach Herausdrehen der Befestigungsschraube ① ab.

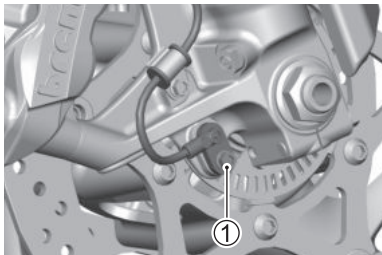

3. Nehmen Sie beide Bremssättel von den Teleskopgabeln ab, indem Sie die Befestigungsschrauben ② an jedem Bremssattel herausdrehen.

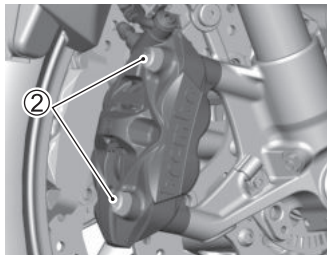

*ZUR BEACHTUNG: Ziehen Sie bei ausgebautem Bremssattel niemals den Bremshebel. Die Bremsbeläge lassen sich nur sehr schwer in den Bremssattel zurückdrücken und Bremsflüssigkeit kann auslaufen.*

- Schrauben Sie die Achsmutter ③ ab.
- Lösen Sie die Achshalterschrauben ④.

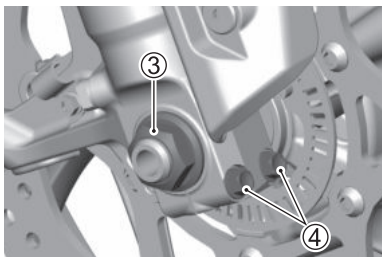

- Lösen Sie die Achshalterschrauben ⑤.

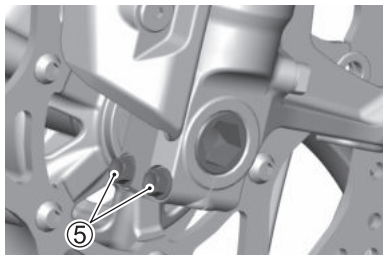

- Setzen Sie einen Montagegeständer oder eine gleichwertige Vorrichtung unter die Schwinge, um das Fahrzeugheck zu stabilisieren.
- Setzen Sie vorsichtig einen Heber unter das Auspuffrohr und heben Sie das Motorrad an, bis das Vorderrad leicht vom Boden abgehoben ist.

## **HINWEIS**

Durch falsches Hochbocken kann die Verkleidung oder der Ölfilter beschädigt werden.

Setzen Sie den Heber zum Hochbocken des Motorrads nicht am unteren Teil der Verkleidung oder am Ölfilter an.

9. Ziehen Sie die Achswelle ⑥ heraus.

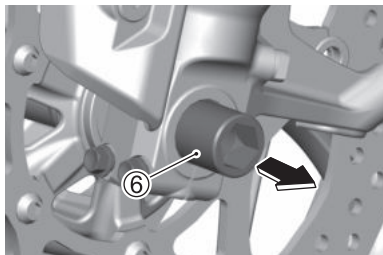

10. Schieben Sie das Vorderrad nach vorn  
⑦.

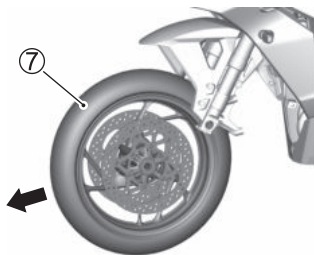

11. Bringen Sie das neue Rad in Position und schieben Sie die Achswelle ein.  
12. Nehmen Sie den Heber und den Montagegeständer ab.  
13. Halten Sie die Welle und ziehen Sie die Mutter ③ mit dem vorgeschriebenen Anzugsdrehmoment fest.  
14. Ziehen Sie die Achshalterschrauben ④ mit dem vorgeschriebenen Anzugsdrehmoment fest.

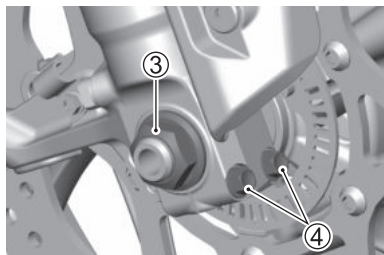

15. Bewegen Sie die Lenkung einige Male auf und ab, damit die Achswelle satt aufliegt.
16. Ziehen Sie die Achshalterschrauben ⑤ mit dem vorgeschriebenen Anzugsdrehmoment fest.

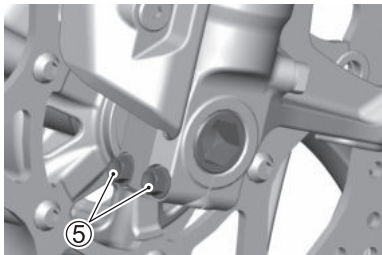

17. Bringen Sie die Bremssättel und den Drehzahlsensor wieder an.
18. Betätigen Sie nach dem Einbau des Rads einige Male die Bremse, um den richtigen Bremshebelhub wieder herzustellen.

Vorderachsmutter-Anzugsdrehmoment:  
100 Nm (10,2 kgf-m)

Vorderachshalterschrauben-Anzugsdrehmoment:  
23 Nm (2,3 kgf-m)

Anzugsdrehmoment für Vorderradbremssattel-Befestigungsschraube:  
39 Nm (4,0 kgf-m)

Anzugsdrehmoment für Vorderraddrehzahlsensor-Befestigungsschraube:  
10 Nm (1,0 kgf-m)

## **⚠️ WARNUNG**

Wenn die Bremsbeläge nach dem Einbau des Rads nicht in die richtige Position gebracht werden, kann dies zu schlechter Bremsleistung und zu einem Unfall führen.

Vor Fahrtantritt „pumpen“ Sie einige Male mit dem Bremshebel, sodass die Bremsbeläge gegen die Bremsscheiben gedrückt werden, der richtige Bremshebelhub wiederhergestellt und jegliche Schwammigkeit beseitigt wird. Vergewissern Sie sich auch, dass sich das Rad frei drehen kann.

## **⚠️ WARNUNG**

Wenn die Schrauben und Muttern nicht richtig angezogen sind, kann sich das Rad lösen, wodurch ein Unfall verursacht werden kann.

Vergewissern Sie sich, dass die Schrauben und Muttern mit dem vorgeschriebenen Anzugsdrehmoment angezogen sind. Wenn Sie keinen Drehmomentschlüssel zur Verfügung haben oder nicht damit umgehen können, lassen Sie die Festigkeit der Schrauben und Muttern von Ihrem Suzuki-Vertragshändler prüfen.

## **WARNUNG**

Ein Einbau des Vorderrads in falscher Richtung kann gefährlich sein. Der Reifen für dieses Motorrad hat eine vorgegebene Laufrichtung. Darum kann das Handling dieses Motorrads beeinträchtigt werden, wenn das Rad falsch eingebaut wird.

Bauen Sie das Vorderrad so ein, dass sich der Reifen entsprechend dem Pfeil an der Seitenwand des Reifens in der vorgeschriebenen Richtung dreht.

## **HINTERRAD**

### **AUSBAU**

## **VORSICHT**

An einem heißen Auspuffrohr und einem heißen Auspufftopf kann man sich verbrennen.

Warten Sie mit dem Abnehmen der Achsmutter, bis sich Auspuffrohr und Auspufftopf abgekühlt haben.

## ***HINWEIS***

Wenn das Hinterrad ohne Verwendung eines Montageständers ausgebaut wird, kann das Motorrad umfallen und beschädigt werden.

Versuchen Sie nicht, das Hinterrad am Straßenrand auszubauen. Bauen Sie das Hinterrad nur an einem dazu entsprechend ausgerüsteten Arbeitsplatz unter Verwendung eines Montageständers aus.



1. Stellen Sie das Motorrad auf den Seitenständer.
2. Nehmen Sie den Hinterraddrehzahlsensor nach Herausdrehen der Befestigungsschraube ① ab.

*ZUR BEACHTUNG: Wenn die Schwinge stört und die Befestigungsschraube ① nicht entfernt werden kann, passen Sie die Position des Hinterrads an. Siehe Abschnitt ANTRIEBSKETTE EINSTELLEN (☞ 3-58).*

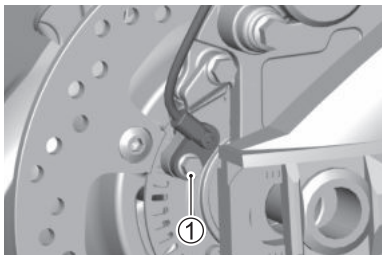

3. Schrauben Sie die Achsmutter ② ab.
4. Setzen Sie einen Montageständer oder eine gleichwertige Stütze unter die Schwinge, um das Hinterrad leicht vom Boden abzuheben.
5. Lösen Sie die Sicherungsmuttern ③, rechts und links. Drehen Sie die Kettenneinstellschrauben ④, rechts und links, im Uhrzeigersinn.

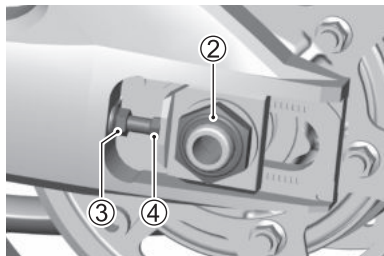

6. Ziehen Sie die Achswelle ⑤ heraus.

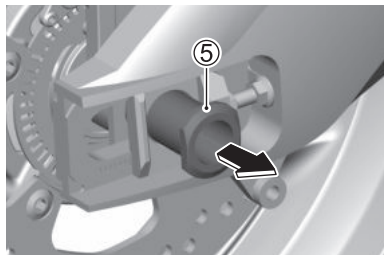

7. Während das Rad nach vorn geschoben ist, nehmen Sie die Kette ⑥ vom Kettenrad ab ⑦.

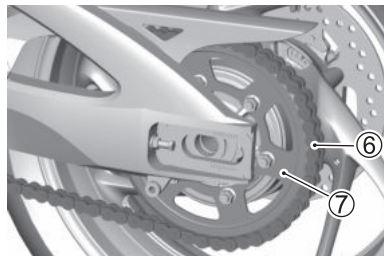

8. Nehmen Sie die Hinterrad-Bremssattelbaugruppe ⑧ ab.

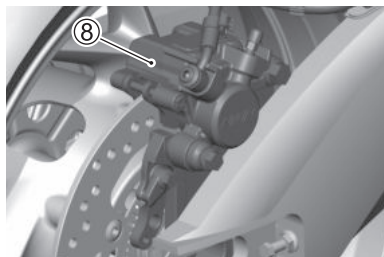

9. Ziehen Sie die Hinterradbaugruppe ⑨ nach hinten.

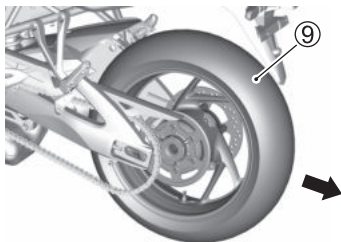

*ZUR BEACHTUNG: Drücken Sie bei ausgebautem Hinterrad niemals auf das Hinterradbremspedal. Die Bremsbeläge können sonst nicht ohne Weiteres in die Bremssattelbaugruppe zurückgedrückt werden.*

10. Der Wiedereinbau des Rads erfolgt in umgekehrter Reihenfolge des Ausbaus.  
11. Stellen Sie den Kettendurchhang ein.  
12. Nach Einbauen des Rads betätigen Sie die Bremse einige Male und kontrollieren Sie, ob sich das Rad frei dreht.

Hinterachsmutter-Anzugsdrehmoment:  
100 Nm (10,2 kgf-m)

Anzugsdrehmoment für  
Ketteneinsteller-Sicherungsmutter:  
22 Nm (2,2 kgf-m)

Anzugsdrehmoment für  
Hinterraddrehzahlsensor-  
Befestigungsschraube:  
10 Nm (1,0 kgf-m)

## **WARNUNG**

Nicht ordnungsgemäßes Einstellen der Antriebskette und Festziehen von Schrauben sowie Muttern können zu einem Unfall führen.

- Nach Einbau des Hinterrads stellen Sie die Antriebskette wie im Abschnitt **EINSTELLEN DER ANTRIEBSKETTE** beschrieben ein (☞ 3-58).
- Ziehen Sie Schrauben und Muttern mit den vorgeschriebenen Anzugsdrehmomenten fest. Wenn Sie sich bezüglich des richtigen Verfahrens nicht sicher sind, lassen Sie diese Arbeit von einem Suzuki-Vertrags Händler oder qualifiziertem Fachpersonal ausführen.

## **WARNUNG**

Wenn die Bremsbeläge nach dem Einbau des Rads nicht in die richtige Position gebracht werden, kann dies zu schlechter Bremsleistung und zu einem Unfall führen.

Vor Fahrtantritt „pumpen“ Sie einige Male mit dem Bremspedal, sodass die Bremsbeläge gegen die Bremsscheiben gedrückt werden, der richtige Bremspedalhub wiederhergestellt und jegliche Schwammigkeit beseitigt wird. Vergewissern Sie sich auch, dass sich das Rad frei drehen kann.

## LICHTANLAGE

Dieses Motorrad ist mit LED-Leuchtmitteln ausgestattet. Da LED-Leuchtmittel in den Leuchten-Baugruppen integriert sind, lassen sich die LED-Leuchten nicht einzeln wechseln. Wenn sich eine der LED-Leuchten nicht einschalten lässt, wenden Sie sich an Ihren Suzuki-Händler.

## SCHEINWERFER

### BESCHREIBUNG

Der Scheinwerfer kann bei Bedarf sowohl nach oben und unten als auch nach links und rechts eingestellt werden.

### Einstellung des Scheinwerfers nach oben und unten:

Drehen Sie den Einsteller ① nach links oder rechts.

### Einstellung des Scheinwerfers nach links und rechts:

Drehen Sie den Einsteller ② nach links oder rechts.

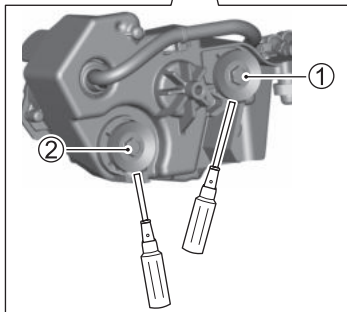
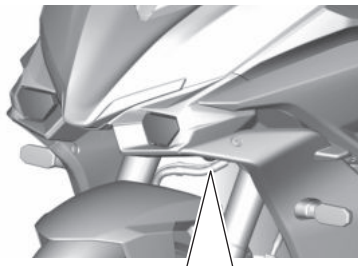

Abblendlicht

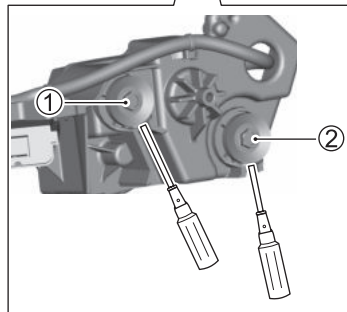
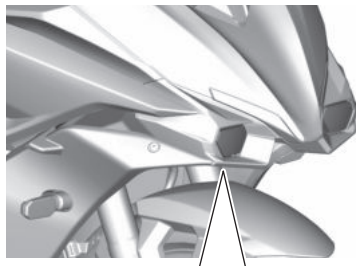

Fernlicht

## SICHERUNGEN

### BESCHREIBUNG

Wenn ein elektrisches Teil des Motorrads nicht mehr funktioniert, sollten Sie zunächst kontrollieren, ob eine Sicherung durchgebrannt ist. Sicherungen in den elektrischen Schaltkreisen des Motorrads schützen diese vor Überlastung.

## **WARNUNG**

**Ersetzen einer Sicherung durch eine Sicherung mit falscher Amperezahl oder durch ein Ersatzmittel wie Aluminiumfolie oder Draht kann eine schwere Beschädigung der elektrischen Anlage und sogar einen Brand verursachen. Eine durchgebrannte Sicherung ist stets durch eine Sicherung mit derselben Amperezahl zu ersetzen.**

**Wenn die neue Sicherung nach kurzer Zeit ebenfalls durchbrennt, wurde die elektrische Störung unter Umständen nicht behoben. Lassen Sie das Motorrad unverzüglich von Ihrem Suzuki-Händler überprüfen.**

## ***HINWEIS***

Die Installation elektrischer Geräte wie Leuchten, Anzeigen usw., die für das Motorrad nicht geeignet sind, kann zum Durchbrennen von Sicherungen oder zum Entladen der Batterie führen.

Verwenden Sie Suzuki-Originalteile, wenn Sie elektrische Geräte anbringen.

## ***HINWEIS***

Beim Waschen des Motorrads kann durch Spritzwasser oder kraftvolles Wischen um die Sicherungen herum Wasser in die Verkabelung eindringen, was Korrosion oder Kurzschlüsse verursacht.

Verwenden Sie im Bereich der Sicherungen kein unter Druck stehendes Wasser und wischen Sie nicht mit viel Druck.



## HAUPTSICHERUNG UND SICHERUNGEN

Die Hauptsicherung und die Sicherungen befinden sich unter dem Vordersitz.

Überprüfen Sie die Sicherungen wie folgt.

1. Stellen Sie den Zündschalter auf OFF (Aus).
2. Nehmen Sie Vorder- und Rücksitz ab, wie im Abschnitt SITZ beschrieben. (👉 2-197)

3. Entfernen Sie den Stecker des Anlasserrelais ①.
4. Drehen Sie die Schrauben ② heraus.

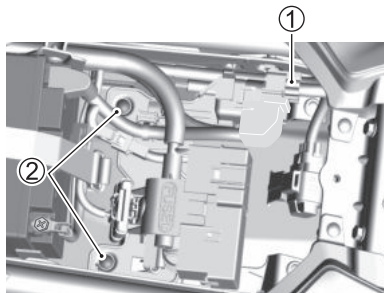

5. Schieben Sie den Elektroteilehalter ③ zurück und heben Sie ihn dabei leicht an, um den Haken auszuhaken.

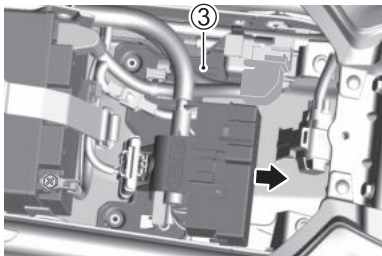

6. Heben Sie den Elektroteilehalter wie abgebildet an und überprüfen Sie dann die Sicherungen.

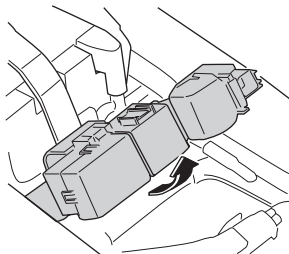

## Hauptsicherung

1. Nehmen Sie den Deckel des Starterrelaiskastens ab, ziehen Sie die Sicherung ① heraus und kontrollieren Sie sie.
2. Falls eine Sicherung durchgebrannt ist, suchen Sie die Ursache und beheben Sie diese. Setzen Sie anschließend eine Reservesicherung ② mit der vorgeschriebenen Amperezahl ein. Wenn Sie die Ursache nicht ermitteln können, lassen Sie Ihr Motorrad bitte von einem Suzuki-Händler überprüfen.

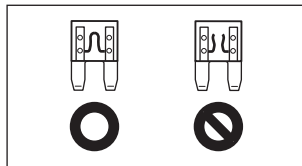
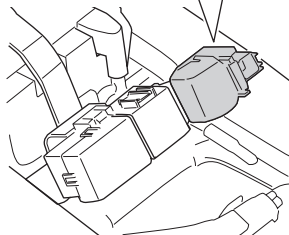
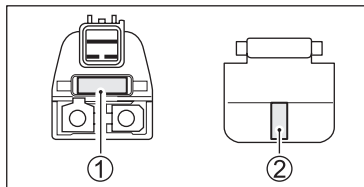

## Sicherungen

1. Nehmen Sie den Deckel des Sicherungskastens ab, ziehen Sie die Sicherungen ① heraus und überprüfen Sie sie.
2. Falls eine Sicherung durchgebrannt ist, suchen Sie die Ursache und beheben Sie diese. Setzen Sie anschließend eine Reservesicherung ② mit der vorgeschriebenen Amperezahl ein. Wenn Sie die Ursache für das Durchbrennen der Sicherung nicht ermitteln können, lassen Sie Ihr Motorrad bitte von einem Suzuki-Händler überprüfen.

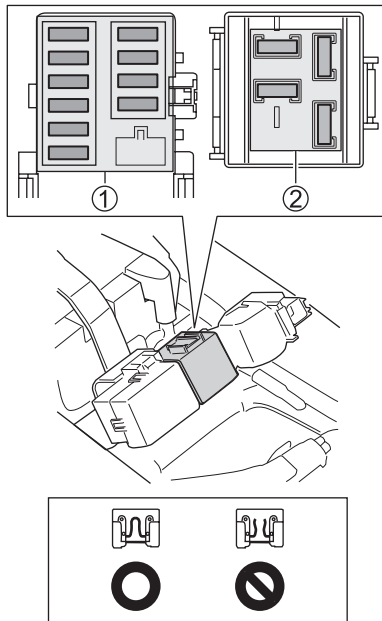

## LISTE

Die nachfolgende Tabelle führt die wichtigsten Geräte auf, die von der jeweiligen Sicherung geschützt werden.

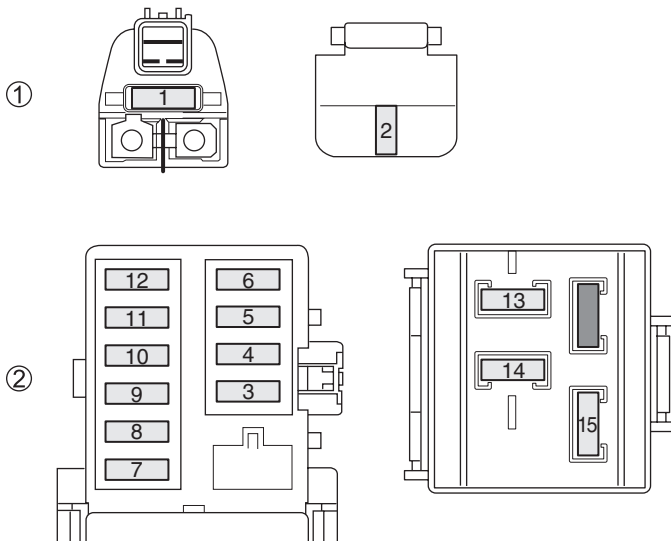

- ① Starterrelaiskasten
- ② Sicherungskasten

Position	Aufkleber	Füllmengen	Geschützte Teile
1	MAIN (Haupt)	30 A	Alle Stromkreise
2	SPARE (Ersatz)	30 A	–
3	HEAD-LO (Abblendlicht)	10 A	Abblendlicht
4	HEAD-HI (Fernlicht)	10 A	<ul style="list-style-type: none"> <li>• Fernlicht</li> <li>• Tachometer</li> </ul>
5	ABS-MOTOR	20 A	ABS
6	ABS-VALVE (ABS-Ventil)	15 A	ABS
7	OPTION	10 A	<ul style="list-style-type: none"> <li>• Option</li> <li>• Stromversorgung</li> </ul>
8	IGNITION (Zündung)	10 A	<ul style="list-style-type: none"> <li>• Kühllüfterrelais</li> <li>• Kraftstoffpumpenrelais</li> <li>• Magnetventil</li> <li>• ECM</li> <li>• Seitenständer-Relais</li> <li>• Lambda-Sonde</li> <li>• Wegfahrsperre (falls vorhanden)</li> <li>• ABS</li> <li>• Magnetventil für die Kanisterentlüftung (ausstattungsabhängig)</li> </ul>

Position	Aufkleber	Füllmengen	Geschützte Teile
9	SIGNAL	10 A	<ul style="list-style-type: none"> <li>• Positionsleuchte</li> <li>• Brems- / Rückleuchte</li> <li>• Kennzeichenleuchte</li> <li>• Blinkleuchte</li> <li>• Tachometer</li> <li>• Signalhorn</li> </ul>
10	PARK (Parken)	10 A	<ul style="list-style-type: none"> <li>• Positionsleuchte</li> <li>• Schlusslicht</li> <li>• Kennzeichenleuchte</li> </ul>
11	FAN (Lüfter)	15 A	Kühllüftermotor
12	FUEL (Kraftstoff)	10 A	<ul style="list-style-type: none"> <li>• Tachometer</li> <li>• Kraftstoffpumpe</li> <li>• ECM</li> </ul>
13	SPARE (Ersatz)	15 A	–
14	SPARE (Ersatz)	20 A	–
15	SPARE (Ersatz)	10 A	–

## DIAGNOSESTECKER

Der Diagnosestecker ① befindet sich unter dem hinteren Sitz.

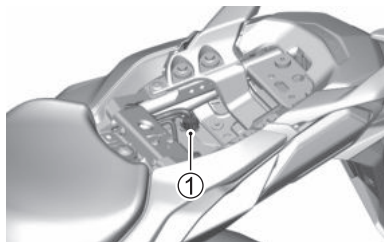

*ZUR BEACHTUNG: Der Diagnosestecker wird von Ihrem Suzuki-Händler oder qualifiziertem Fachpersonal verwendet.*







# FEHLERBEHEBUNG

---

BESCHREIBUNG .....	4-2
DER MOTOR STARTET NICHT .....	4-3
BEI ÜBERHITZUNG	
(MOTORKÜHLMITTELTEMPERATUR-WARNANZEIGELEUCHE LEUCHTET AUF) .....	4-4
WENN WÄHREND DER FAHRT DIE ÖLDRUCKWARNANZEIGE ERSCHEINT	
(ÖLDRUCK-WARNANZEIGELEUCHE LEUCHTET AUF) .....	4-6
DISPLAYANZEIGEN .....	4-8
MOTORRADZUSTAND .....	4-9

## FEHLERBEHEBUNG

### BESCHREIBUNG

Diese Anleitung zur Fehlerbehebung soll Ihnen helfen, die Ursachen der am häufigsten auftretenden Störungen zu finden.

Wenden Sie sich bitte an Ihren Suzuki-Händler, falls an Ihrem Motorrad Probleme auftreten oder Ihnen etwas auffällt, das nicht in Ordnung zu sein scheint.

### ***HINWEIS***

**Unsachgemäße Reparaturen oder Einstellungen können Ihr Motorrad beschädigen. In manchen Fällen sind Schäden eventuell nicht durch die Garantie gedeckt.**

**Wenden Sie sich bei Unklarheiten bitte an einen Suzuki-Händler.**

## DER MOTOR STARTET NICHT

Führen Sie folgende Überprüfungen durch:

- Stellen Sie sicher, dass Sie das richtige Startverfahren verwenden.  
Siehe „STARTVERFAHREN“ auf Seite 2-176.
- Stellen Sie sicher, dass sich Kraftstoff im Kraftstofftank befindet.  
Siehe „BETANKUNGSVERFAHREN“ auf Seite 2-183.
- Überprüfen Sie, ob die Störungsanzeigeleuchte aufleuchtet.  
Siehe „STÖRUNGSANZEIGELEUCHE“ auf Seite 2-24.
- Überprüfen Sie, ob die Wegfahrsperr-Anzeigeleuchte aufleuchtet.  
Siehe „WEGFAHRSPERRE (falls vorhanden)“ auf Seite 2-169.

- Überprüfen Sie, ob Batterieklemmen lose sind.  
Siehe „BATTERIE“ auf Seite 3-24.
- Sind Sicherungen durchgebrannt?  
Siehe „SICHERUNGEN“ auf Seite 3-94.

Wenden Sie sich bitte an Ihren Suzuki-Händler, wenn Ihnen Fehler/Probleme auffallen.

## BEI ÜBERHITZUNG (MOTORKÜHLMITTELTEMPERATUR-WARNANZEIGELEUCHE LEUCHTET AUF)

*ZUR BEACHTUNG: Überhitzung bezeichnet einen Zustand, bei dem alle der nachfolgend aufgeführten Bedingungen vorliegen.*

- *Motorkühlmitteltemperatur-Anzeige ① blinkt mit der Anzeige HI (Hoch).*
- *Motorkühlmitteltemperatur-Warnanzeigeleuchte ② leuchtet auf.*



Wenn die Motorkühlmitteltemperatur-Warnanzeigeleuchte aufleuchtet, halten Sie das Motorrad an einer sicheren Stelle an, führen Sie die nachfolgenden Überprüfungen durch und ergreifen Sie die erforderlichen Maßnahmen.

1. Stellen Sie den Zündschalter auf „OFF“ (Aus), um den Motor zu stoppen.
2. Stellen Sie den Zündschalter auf „ON“ (Ein), um den Kühlerlüfter zu starten und den Motor zu kühlen.

Wenn der Kühlerlüfter nicht funktioniert, dürfen sie den Motor nicht starten. Wenden Sie sich bitte an Ihren Suzuki-Händler.

3. Nachdem der Motor ausreichend abgekühlt ist, überprüfen Sie den Kühlmittelstand und prüfen Sie die Schläuche usw. auf Leckagen.
  - a. Wenn Sie eine Leckage finden, den Motor nicht starten. Wenden Sie sich bitte an Ihren Suzuki-Händler.
  - b. Füllen Sie Kühlmittel nach, wenn der Kühlmittelstand niedrig ist und keine Leckagen gefunden wurden. Wenn Sie Wasser anstelle von Kühlmittel verwenden müssen, wenden Sie sich so schnell wie möglich an Ihren Suzuki-Händler und lassen Sie das Kühlmittel überprüfen und wechseln.
4. Wenn keine Mängel gefunden werden, kann das Motorrad gefahren werden, nachdem Motorkühlmitteltemperatur-Warnanzeigeleuchte erloschen ist. Wenden Sie sich bitte möglichst bald wegen einer Inspektion an Ihren Suzuki-Händler.

## **HINWEIS**

Wenn Sie das Motorrad trotz Überhitzung fahren, kann es zu ernststen Schäden am Motor kommen.

Fahren Sie das Motorrad nicht, wenn die Motorkühlmitteltemperatur-Warnanzeigeleuchte aufleuchtet.

## **WENN WÄHREND DER FAHRT DIE ÖLDRUCKWARNANZEIGE ERSCHEINT (ÖLDRUCK-WARNANZEIGELEUCHE LEUCHTET AUF)**

Wenn die Öldruck-Warnanzeigeleuchte ① aufleuchtet, halten Sie das Motorrad an einer sicheren Stelle an, führen Sie die nachfolgenden Überprüfungen durch und ergreifen Sie die erforderlichen Maßnahmen.



1. Stellen Sie den Zündschalter auf „OFF“ (Aus), um den Motor zu stoppen.
2. Kontrollieren Sie den Motorölstand. Siehe „MOTORÖLSTAND KONTROLLIEREN“ auf Seite 3-38. Füllen Sie Motoröl nach, wenn der Füllstand unzureichend ist.
3. Starten Sie den Motor.
  - a. Sie können das Motorrad fahren, nachdem die Öldruck-Warnanzeigeleuchte ausgegangen ist.
  - b. Falls die Öldruck-Warnanzeigeleuchte nicht ausgeht, stoppen Sie den Motor und wenden Sie sich an Ihren Suzuki-Händler.
4. Der Motor kann beschädigt sein, wenn der Ölstand gesunken ist. Wenden Sie sich bitte wegen einer Inspektion an Ihren Suzuki-Händler.

## **HINWEIS**

**Das Fahren des Motorrads bei niedrigem Motoröldruck kann schwere Schäden am Motor verursachen.**

**Fahren Sie das Motorrad nicht, wenn die Öldruck-Warnanzeigeleuchte aufleuchtet.**



## DISPLAYANZEIGEN

Wenden Sie sich bitte an einen Suzuki-Händler, wenn folgender Status der Displayanzeigen vorliegt:

- Die Störungsanzeigeleuchte (Seite 2-24) leuchtet auf oder blinkt
  - Die „FI“-Warnanzeige erscheint (Seite 2-56)
  - Die „CHECK“-Anzeige (Seite 2-56) erlischt nicht
  - Die ABS-Anzeigeleuchte (Seite 2-29) lässt sich nicht zurücksetzen oder leuchtet nach dem Zurücksetzen in den Standardzustand wieder auf
  - Die Leerlauf-Anzeigeleuchte leuchtet nicht auf, obwohl die Ganganzeige in Position „N“ steht (Seite 2-24)
  - Die Leerlauf-Anzeigeleuchte leuchtet auf, während die Ganganzeige „1“, „2“, „3“, „4“, „5“ oder „6“ anzeigt
- Die TC-Anzeige (Seite 2-22) leuchtet auf
  - Die Serviceanzeige (Seite 2-41) leuchtet auf
  - Die Motorkühlmitteltemperatur-Warnanzeigeleuchte blinkt oder leuchtet und erlischt nicht, wenn der Motor kalt ist (Seite 2-34)
  - Die Öldruck-Warnanzeigeleuchte leuchtet auf, obwohl der Motorölstand korrekt ist

## MOTORRADZUSTAND

Wenden Sie sich an einen Suzuki-Händler, wenn am Motorrad folgender Zustand vorliegt:

- Der Motor startet nicht
- Falls das Motorrad umgefallen ist oder in einen Unfall verwickelt war
- Das Motorrad macht ungewöhnliche Geräusche oder verliert Flüssigkeit
- Die Motorleistung fällt ab oder ist schlecht
- Der Bremsflüssigkeitsstand ist deutlich gesunken, oder die Bremsflüssigkeit oder Bremsbeläge müssen gewechselt werden
- Die Bremsleistung ist schlecht
- Der Kühlflüssigkeitsstand ist deutlich gesunken, oder die Kühlflüssigkeit muss gewechselt werden
- Sie können nicht feststellen, warum eine Sicherung durchgebrannt ist
- Die Reifen sind extrem abgefahren oder Sie möchten die Reifen wechseln





# EINLAGERUNG UND REINIGUNG DES MOTORRADS

---

EINLAGERUNG .....	5-2
VERFAHREN ZUR WIEDERINBETRIEBNAHME .....	5-5
KORROSIONSSCHUTZ .....	5-5
REINIGUNG DES MOTORRADS .....	5-8
INSPEKTION NACH DEM REINIGEN .....	5-15

# EINLAGERUNG UND REINIGUNG DES MOTORRADS

## EINLAGERUNG

### BESCHREIBUNG

Wenn Sie beabsichtigen, das Motorrad für längere Zeit nicht zu fahren, sollte vor der Einlagerung eine Wartung durchgeführt werden. Führen Sie die nachfolgend aufgeführten Wartungsarbeiten durch.

*ZUR BEACHTUNG: Suzuki empfiehlt, die entsprechenden Wartungsarbeiten Ihrem Suzuki-Händler zu überlassen.*

## MOTORRAD

Stellen Sie das Motorrad auf einem festen, ebenen Untergrund, wo es nicht umfallen kann, auf den Seitenständer. Verwenden Sie zum Abstellen den Mittelständer, wenn Ihr Motorrad mit einem Mittelständer ausgestattet ist.

Waschen Sie das Motorrad vor der Einlagerung, trocknen Sie es, und decken Sie es dann mit einer Fahrzeugabdeckung ab.

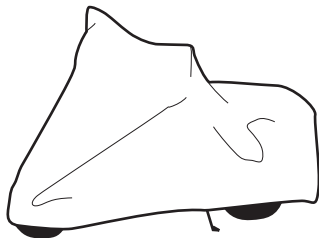

*ZUR BEACHTUNG: Bringen Sie die Fahrzeugabdeckung erst an, wenn Motor, Auspuffrohr und Auspufftopf abgekühlt sind.*

## **KRAFTSTOFF**

1. Füllen Sie den Kraftstofftank randvoll mit Kraftstoff, dem Kraftstoffstabilisator in der vom jeweiligen Hersteller empfohlenen Menge zugemischt wird.
2. Lassen Sie den Motor einige Minuten lang laufen, bis das stabilisierte Benzin das gesamte Kraftstoffeinspritzsystem füllt.

## **MOTOR**

1. Lassen Sie das Motoröl vollständig ab und füllen Sie das Kurbelgehäuse mit frischem Motoröl bis zum Rand der Einfüllöffnung.
2. Decken Sie den Luftfiltereinlass und den Endtopfauslass mit öligen Lappen ab, um Eindringen von Feuchtigkeit zu verhindern.

*ZUR BEACHTUNG: Wegen der Methode zum Schutz des Motorinneren wenden Sie sich bitte an Ihren Suzuki-Händler.*

## **BATTERIE**

1. Bauen Sie die Batterie aus dem Motorrad aus, wie im Abschnitt BATTERIE beschrieben.
2. Reinigen Sie die Außenseite der Batterie mit einer milden Seifenlösung. Beseitigen Sie jegliche Korrosion von den Klemmen und Kabeln.
3. Lagern Sie die Batterie in einem frostfreien Raum.

*ZUR BEACHTUNG: Batterien verlieren Strom und entladen sich langsam. Entfernen Sie daher die Batterie aus dem Motorrad, laden Sie die Batterie voll auf und verwahren Sie sie dann in einem dunklen Raum mit guter Belüftung. Wenn Sie das Motorrad mit installierter Batterie einlagern, trennen Sie das Minuskabel (-) ab.*

## **REIFEN**

Korrigieren Sie den Reifendruck auf den empfohlenen Druck und heben Sie das Motorrad an, sodass Vorder- und Hinterrad den Boden nicht mehr berühren.

*ZUR BEACHTUNG: Wenden Sie sich für Informationen zum Abheben des Vorder- und Hinterrads vom Boden an einen Suzuki-Händler.*

## **AUßEN**

- Sprühen Sie alle Kunststoff- und Gummiteile mit einem Gummipflegemittel ein.
- Sprühen Sie blanke Metallflächen mit einem Rostschutzmittel ein.
- Tragen Sie auf lackierte Flächen Auto-wachs auf.

## **WARTUNG WÄHREND EINLAGERUNG**

Laden Sie die Batterie einmal pro Monat nach. Eine Anleitung hierzu finden Sie im Abschnitt BATTERIE. Wenn Sie die Batterie nicht selbst laden können, wenden Sie sich an Ihren Suzuki-Vertragshändler.

## **VERFAHREN ZUR WIEDERINBETRIEBNAHME**

### **SO NEHMEN SIE DAS MOTORRAD WIEDER IN BETRIEB**

1. Reinigen Sie das ganze Motorrad.
2. Entfernen Sie die öligen Lappen vom Luftfiltereinlass und Endtopfauslass.
3. Lassen Sie das Motoröl ganz ab. Bauen Sie einen neuen Ölfilter ein und füllen Sie den Motor mit frischem Öl, wie in diesem Handbuch beschrieben.
4. Bauen Sie die Batterie wieder ein, wie im Abschnitt BATTERIE beschrieben.
5. Vergewissern Sie sich, dass das Motorrad richtig geschmiert ist.
6. Führen Sie die PRÜFUNG VOR FAHRT-ANTRITT durch, wie in diesem Handbuch beschrieben.
7. Starten Sie das Motorrad, wie in diesem Handbuch beschrieben.

## **KORROSIONSSCHUTZ**

### **WICHTIGE INFORMATION ZU KORROSION**

Führen Sie die Wartung durch, um Korrosion zu verhindern und die Lebensdauer des Motorrads zu verlängern.

Korrosion kann folgende Ursachen haben:

- Seeluft, unbefestigte Straßen, Streusalz, Feuchtigkeit und Ablagerungen chemischer Substanzen.
- Schäden an Metallteilen oder lackierten Oberflächen durch kleinere Unfälle, Steinschlag, Sand oder andere Fremdkörper.



## **SO KÖNNEN SIE ZUR VERHÜTUNG VON KORROSION BEITRAGEN**

- Waschen Sie Ihr Motorrad regelmäßig, mindestens einmal im Monat. Halten Sie Ihr Motorrad so sauber und trocken wie möglich.
  - Entfernen Sie Ablagerungen von Fremdmaterialien. Fremdmaterialien, wie Streusalz, Chemikalien, Straßenöl oder -teer, Baumharz, Vogelkot und Industriestaub, können die Oberflächen Ihres Motorrads angreifen. Entfernen Sie derartige Ablagerungen so schnell wie möglich. Wenn sich diese Ablagerungen schlecht abwaschen lassen, brauchen Sie eventuell ein zusätzliches Reinigungsmittel. Folgen Sie den Anweisungen des Herstellers bei Verwendung solcher Spezialreiniger.
- Reparieren Sie beschädigte Oberflächen so schnell wie möglich. Untersuchen Sie Ihr Motorrad sorgfältig auf schadhafte Lackstellen. Falls Sie Absplitterungen oder Kratzer im Lack finden, bessern Sie diese Stellen sofort mit Ausbesserungslack aus, um Korrosion im Ansatz zu unterbinden. Falls Absplitterungen oder Kratzer bis auf das blanke Metall durchgehen, lassen Sie die Reparatur von einem Suzuki-Händler ausführen.
  - Stellen Sie Ihr Motorrad in einer trockenen, gut belüfteten Umgebung ab. Wenn Sie Ihr Motorrad in der Garage waschen oder wenn Sie es häufig in nassem Zustand innen parken, kann Ihre Garage feucht werden. Die hohe Luftfeuchtigkeit kann Korrosion verursachen oder beschleunigen. Ein nasses Motorrad kann selbst in einer beheizten Garage korrodieren, wenn die Lüftung schlecht ist.

- Decken Sie Ihr Motorrad ab. Die Farben von Lackierung, Plastikteilen und Instrumententafeln können ausbleichen, wenn sie starker Sonneneinstrahlung ausgesetzt werden. Indem Sie Ihr Motorrad mit einer hochwertigen, atmungsaktiven Motorradhaube abdecken, können Sie die Oberflächen vor schädlichen UV-Strahlen im Sonnenlicht schützen und die Menge der Staub- und Luftverschmutzungspartikel verringern, die sich auf der Oberfläche ablagern. Ihr Suzuki-Händler kann Ihnen bei der Auswahl einer geeigneten Haube für Ihr Motorrad helfen.

#### **ZUR BEACHTUNG:**

- *Tragen Sie auf alle Flächen Wachs auf, bevor Sie das Motorrad einlagern. Dies verhindert Korrosion.*
- *Nach einer Fahrt auf mit Streusalz behandelten Straßen oder entlang einer Meeresküste sollten Sie das Motorrad unverzüglich mit kaltem Wasser abwaschen. Verwenden Sie in diesem Fall unbedingt kaltes Wasser, da warmes Wasser die Korrosion beschleunigen kann.*

## REINIGUNG DES MOTORRADS

### WASCHEN DES MOTORRADS

Das Waschen des Motorrads trägt dazu bei, seine Lebensdauer zu verlängern und seinen makellosen Zustand zu erhalten. Beim Auftragen von Wachs erhalten Sie zudem die Gelegenheit, Auffälligkeiten zu bemerken und Fehlfunktion zu verhindern. Waschen Sie das Motorrad in kaltem Zustand.

1. Spülen Sie Schmutz und Schlamm mit fließendem Wasser vom Motorrad ab. Sie können einen weichen Schwamm oder eine Bürste verwenden. Verwenden Sie keine harten Materialien, die den Lack verkratzen können.
2. Waschen Sie das ganze Motorrad mit einem neutralen Reinigungsmittel mit einem Schwamm oder weichen Tuch. Der Schwamm oder das Tuch sollte häufig in die Seifenlösung getaucht werden.

3. Nachdem Sie Schmutz vollständig beseitigt haben, spülen Sie das Reinigungsmittel mit reichlich Wasser ab.

*ZUR BEACHTUNG: Das zum Waschen des Motorrads verwendete Reinigungsmittel kann Kunststoffteile angreifen, wenn das Reinigungsmittel nicht vollständig abgespült wird. Nach dem Waschen des Motorrads muss das gesamte Reinigungsmittel mit reichlich Wasser vollständig abgespült werden.*

4. Nach dem Abspülen wischen Sie das Motorrad mit einem feuchten Lederlappen oder Tuch ab und lassen Sie es dann im Schatten trocknen.

5. Kontrollieren Sie Lackflächen sorgfältig auf Beschädigungen. Wenn Sie Beschädigungen feststellen, besorgen Sie sich einen Ausbesserungslack und nehmen Sie die Ausbesserungen wie folgt vor:
- Reinigen Sie alle beschädigten Stellen und lassen Sie diese trocknen.
  - Rühren Sie den Lack um, und bessern Sie die beschädigten Stellen mit einem kleinen Pinsel nach.
  - Lassen Sie den Lack vollständig trocknen.

*ZUR BEACHTUNG: Nachdem das Motorrad gewaschen oder im Regen gefahren worden ist, kann die Scheinwerfer-Streuscheibe beschlagen sein. Der Beschlag löst sich nach dem Einschalten des Scheinwerfers allmählich auf. Lassen Sie beim Befreien der Scheinwerfer-Streuscheibe von Beschlag den Motor laufen, um eine Entladung der Batterie zu vermeiden.*

*ZUR BEACHTUNG: Achten Sie dabei darauf, dass auf die folgenden Stellen kein Wasser gelangt:*

- *Zündschalter*
- *Zündkerzen*
- *Tankdeckel*
- *Kraftstoffeinspritzsystem*
- *Hauptbremszylinder*

## ***HINWEIS***

Wenn beim Reinigen Wasser in Auspuffrohr, Auspufftopf, Luftfiltereinsatz oder in elektrische Teile gelangt, kann dies Probleme beim Anlassen oder Korrosion verursachen.

Achten Sie sorgfältig darauf, dass beim Reinigen kein Wasser in die oben erwähnten Teile gelangt.

## ***HINWEIS***

Die Reinigung des Kühlers mit unter hohem Druck stehendem Wasser kann die Kühllamellen beschädigen.

Gehen Sie beim Reinigen des Bereichs um den Kühler vorsichtig vor.

## ***HINWEIS***

Hochdruckwaschanlagen, wie z. B. bei Münz-Autowaschanlagen, können Teile Ihres Motorrads wegen des verwendeten hohen Arbeitsdrucks beschädigen. Dies kann zu Rostbildung, Korrosion und erhöhter Abnutzung führen. Auch Teilereiniger können Bauteile des Motorrads angreifen.

Benutzen Sie zum Reinigen Ihres Motorrads keine Hochdruckwaschanlagen. Drosselgehäuse und Kraftstoffeinspritzsensoren dürfen nicht mit Teilereiniger behandelt werden.

## **HINWEIS**

Verwenden Sie zum Reinigen Ihres Motorrads weder alkalische oder stark säurehaltige Mittel, Benzin, Bremsflüssigkeit, noch irgendein anderes Lösungsmittel, da Teile des Motorrads durch derartige Mittel beschädigt werden können.

Nach dem Waschen des Motorrads muss das gesamte Reinigungsmittel mit reichlich Wasser vollständig abgespült werden.

## **RÄDER**

Salz und ähnliche Verschmutzungen greifen Aluminiumräder an. Reinigen Sie Aluminiumräder deshalb regelmäßig (ca. ein Mal pro Woche), um ihren makellosen Zustand zu erhalten.

1. Waschen Sie Verschmutzungen mit einem in neutralem Reinigungsmittel getränkten Schwamm ab.
2. Spülen Sie mit reichlich Wasser nach und wischen Sie dann das Wasser mit einem trockenen Tuch ab.

*ZUR BEACHTUNG: Aluminiumräder verkratzen leicht, bearbeiten Sie sie deshalb weder mit Polierpulver noch mit harten Bürsten oder Metallbürsten.*

## KUNSTSTOFFTEILE

Kunststoffteile, wie die Scheinwerfer-Streuscheibe, die Tachometeranzeige, das Windschild und Verkleidungen können leicht beschädigt werden. Reinigen Sie solche Teile zunächst mit einem Neutralreiniger oder Seifenwasser, spülen Sie sie anschließend mit Wasser und wischen Sie sie dann mit einem weichen Tuch ab.

### **WARNUNG**

Durch Anbringen von Gegenständen in dem Raum hinter den Verkleidungen kann die Lenkung behindert werden, und es besteht die Gefahr des Verlustes der Kontrolle über das Fahrzeug.

Transportieren Sie keine Gegenstände im Raum hinter den Verkleidungen.

## **HINWEIS**

**Fremdkörper können Kunststoffteile wie Scheinwerfer-Streuscheibe, Tachometeranzeige und Windschild zerkratzen oder beschädigen.**

**Lassen Sie folgende Substanzen nicht auf die oben erwähnten Kunststoffteile gelangen:**

- Wachsmasse
- Chemikalien wie Ölfilmferner oder Schutzmittel
- Säurehaltige oder alkalische Reinigungsmittel
- Bremsflüssigkeit, Benzin, Alkohol oder organische Lösungsmittel usw.

## AUSPUFFROHR

Öl und andere Verschmutzungen können auf Edelstahl-Auspuffrohren Brandflecken verursachen.

- Wischen Sie Verschmutzungen mit einem Tuch oder Schwamm und einem Küchenreiniger für Edelstahlflächen ab, spülen Sie die Flächen dann mit reichlich Wasser ab und wischen Sie sie abschließend mit einem trockenen Tuch trocken.
- Wenn Brandflecken entstanden sind, bearbeiten Sie die betroffene Fläche mit einer feinen Schleifpaste und wischen Sie anschließend die Verschmutzungen ab.

*ZUR BEACHTUNG: Die heißen Abgase können zu einer Verfärbung der Auspuffrohre führen, was aber die Funktion nicht beeinträchtigt.*

## **HINWEIS**

**Auspuffrohr oder Auspufftopf und Motor werden im Betrieb heiß und bleiben auch noch heiß, wenn der Motor abgestellt wird. Wenn sie dann angefasst oder berührt werden, kann es zu Verbrennungen kommen.**

**Berühren Sie das Auspuffrohr oder den Auspufftopf und den Motor nicht, bevor sie nicht abgekühlt sind.**



## **WACHSEN DES MOTORRADS**

Nachdem Sie Ihr Motorrad gewaschen haben, sollten Sie ihm nun auch Wachs und Politur gönnen, damit der Lack geschützt wird und noch besser zur Geltung kommt.

- Verwenden Sie nur hochwertige Wachse und Polituren.
- Beim Wachsen und Polieren sind stets die Herstelleranweisungen der betreffenden Mittel zu beachten.

## **SPEZIELLE PFLEGE VON MATTLACK**

Behandeln Sie Mattlack-Oberflächen nicht mit Poliermitteln oder Wachsen, die Poliermittel enthalten. Andernfalls verändert sich das Aussehen von Mattlack.

Feste Wachse lassen sich von Mattlack-Oberflächen eventuell nur schwer entfernen.

Verwenden Sie nur Reiniger und Lackschutzmittel, die speziell für Mattlacke geeignet sind.

Mattlack-Oberflächen verändern sich im Aussehen, wenn sie beim Fahren übermäßiger Reibung ausgesetzt sind und abgerieben oder poliert werden.

## INSPEKTION NACH DEM REINIGEN

### BESCHREIBUNG

Tragen Sie nach dem Trocknen des Motorrads Fett auf. Um die Lebensdauer Ihres Motorrads zu verlängern, schmieren Sie es gemäß Abschnitt „SCHMIERSTELLEN“.

Führen Sie die im Abschnitt „PRÜFUNG VOR FAHRTANTRITT“ beschriebenen Verfahren durch, um möglicherweise während der letzten Fahrt entstandene Probleme erkennen zu können.

## **WARNUNG**

**Fahren mit nassen Bremsen kann gefährlich sein. Nasse Bremsen haben nicht dieselbe Bremskraft wie trockene. Dies kann zu einem Unfall führen.**

**Wenn Sie das Motorrad gewaschen haben, sollten Sie die Bremsen zunächst in einer sicheren Umgebung bei langsamer Fahrt testen. Es empfiehlt sich, die Bremsen einige Male zu betätigen, damit die Bremsbeläge durch die Reibungswärme getrocknet werden.**



# INFORMATIONEN FÜR DEN EIGENTÜMER

---

KATALYSATOR .....	6-2
MOTORRAD-BORDCOMPUTERDATEN .....	6-4
LAGE DER SERIENNUMMERN .....	6-6

# INFORMATIONEN FÜR DEN EIGENTÜMER

## KATALYSATOR

### BESCHREIBUNG

Die Auspuffanlage dieses Motorrads enthält einen Katalysator. Dieser Katalysator reduziert die Menge der mit den Abgasen ausgestoßenen giftigen Substanzen.

Unsachgemäße Einstellung, niedriger Kraftstoffstand oder falsche Bedienung können zu einer unvollständigen Verbrennung (Fehlzündung) führen, wodurch die Temperatur des Katalysators auf ein extremes Niveau ansteigt. Lassen Sie Sorgfalt walten, da dies sonst den Katalysator und andere zugehörige Teile beschädigen kann.

Auch wenn für den Katalysator keine besonderen Inspektionen oder Wartungsarbeiten notwendig sind, führen Sie bitte die vorgeschriebenen Inspektionen und Wartungsarbeiten am Motor durch.

## **HINWEIS**

**Falscher Betrieb des Motorrads kann Katalysator- und andere Motorradschäden verursachen.**

**Um eine Beschädigung des Katalysators und diesbezoglicher Bauteile zu vermeiden, sollten Sie folgende Vorkehrungen treffen:**

- **Außer im Notfall betätigen Sie nicht den Zündschalter oder den Motorstoppschalter und schalten Sie auch nicht den Motor aus, solange sich das Motorrad in Bewegung befindet.**
- **Versuchen Sie nicht, den Motor durch Anschieben des Motorrads oder durch Bergabrollen zu starten.**

- **Starten Sie den Motor nicht, wenn bei einem Diagnosetest das Zündkabel abgenommen wurde.**
- **Betreiben Sie den Motor nicht unnötig oder über einen längeren Zeitraum im Leerlauf.**
- **Fahren Sie den Kraftstofftank nie ganz leer.**
- **Wenn die Motorleistung nachlässt oder schlecht ist, lassen Sie Ihr Motorrad bei einem Suzuki-Händler überprüfen.**

## MOTORRAD-BORDCOMPUTERDATEN

### BESCHREIBUNG

Ihr Motorrad ist mit Bordcomputersystemen ausgestattet, die verschiedene Aspekte der Motorradleistung überwachen und steuern. Unter anderem wird Folgendes erfasst:

### DATENTYPEN

- Motorzustand, wie Motordrehzahl.
- Getriebezustand, wie Schaltposition.
- Betriebsstatus, wie Gashebel, Bremsen (einschließlich ABS), Schaltposition.
- Angaben im Zusammenhang mit Computersystemausfällen aller Art.

### ZUR BEACHTUNG:

- *Die aufgezeichneten Daten variieren je nach Fahrzeugtyp.*
- *Sprachdaten werden nicht aufgezeichnet.*
- *Je nach Einsatzbedingungen werden in manchen Fällen eventuell keine Daten aufgezeichnet.*

## **WEITERGABE VON DATEN**

Die Suzuki Motor Corporation und von ihr beauftragte Dritte erfassen und nutzen eventuell durch Bordcomputer aufgezeichnete Daten zur Diagnose von Fehlern am Fahrzeug, für Forschung und Entwicklung und zur Verbesserung der Qualität.

Die Suzuki Motor Corporation und von ihr beauftragte Dritte werden die erfassten Informationen außer in den nachfolgend aufgeführten Fällen nicht offenlegen oder an Dritte weitergeben.

- Wenn der Fahrzeughalter zugestimmt hat.
- Wenn Gesetze und Verordnungen, eine gerichtliche Anordnung oder andere rechtliche Gegebenheiten dies erfordern oder zulassen.
- Wenn Daten, die so verarbeitet wurden, dass Nutzer und Fahrzeuge nicht identifiziert werden können, zur Nutzung durch Forschungseinrichtungen, zur statistischen Aufbereitung und zu ähnlichen Zwecken bereitgestellt werden.



## LAGE DER SERIENNUMMERN

### BESCHREIBUNG

Tragen Sie auf der nächsten Seite die Rahmen- und Motorseriennummern ein, die beispielsweise für die Erstellung der Fahrzeugpapiere bei der Anmeldung benötigt werden. Diese Nummern helfen Ihrem Händler auch bei der Bestellung von Ersatzteilen.

### RAHMENNUMMER

Die Rahmennummer ① ist am Lenkkopf eingestanzt, wie in der Abbildung dargestellt.

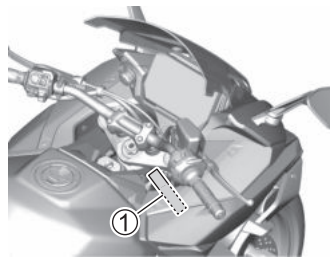

Tragen Sie die Rahmennummer hier zu Ihrer späteren Referenz ein.

Rahmennummer:

## MOTORSERIENNUMMER

Die Motornummer ② ist am Kurbelgehäuse eingestanzt.

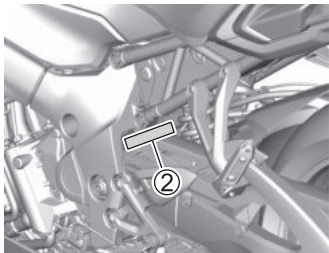

Tragen Sie die Motorseriennummer hier zu Ihrer späteren Referenz ein.

Motorseriennummer:

## SCHLÜSSELNUMMER

Dieses Motorrad wird mit zwei Schlüsseln und einer auf einem Schild aufgedruckten alphanumerischen Schlüsselnummer ausgeliefert.

### ZUR BEACHTUNG:

- Neben den üblichen Schlüsselfunktionen verfügen die Schlüssel dieses Motorrads zusätzlich über Wegfahrsperrenfunktionen.
- Die Beschädigung oder der Verlust dieser Schlüssel verursacht Ihnen erhebliche Kosten, gehen Sie daher bitte sorgsam mit ihnen um.
- Verwahren Sie den Ersatzschlüssel bitte sorgfältig.

# TECHNISCHE DATEN

## ABMESSUNGEN UND LEERGEWICHT

Gesamtlänge .....	2140 mm
Gesamtbreite .....	825 mm
	840 mm ... mit Option
	890 mm ... mit Option
	895 mm ... mit Option
Gesamthöhe .....	1215 mm
	1280 mm ... mit Option
Radstand .....	1460 mm
Bodenfreiheit .....	140 mm
Leergewicht .....	226 kg

## MOTOR

Typ .....	Viertakt, Flüssigkeitskühlung, DOHC
Anzahl der Zylinder .....	4
Bohrung .....	73,4 mm
Hub .....	59,0 mm
Hubraum .....	999 cm <sup>3</sup>
Verdichtungsverhältnis .....	12,2 : 1
Kraftstoffsystem .....	Kraftstoffeinspritzung
Luftfilter .....	Papiereinsatz
Startersystem .....	Elektrisch
Schmiersystem .....	Nasssumpf

## **KRAFTÜBERTRAGUNG**

Kupplung .....	Mehrscheiben-Nasskupplung
Getriebe.....	6-Gang-Dauereingriff
Schaltschema .....	1 abwärts, 5 aufwärts
Übersetzung primär.....	1,553 (73/47)
Getriebe-Übersetzungen, 1. Gang .....	2,562 (41/16)
2. Gang .....	2,052 (39/19)
3. Gang .....	1,714 (36/21)
4. Gang .....	1,500 (36/24)
5. Gang .....	1,360 (34/25)
Der höchste Gang .....	1,269 (33/26)
Übersetzung sekundär .....	2,588 (44/17)
Antriebskette .....	RK 525GSH, 116 Glieder

## **FAHRGESTELL**

Vorderradaufhängung.....	Upside-down-Telegabel, Schraubenfeder, Öldämpfung
Hinterradaufhängung.....	Federbein, Schraubenfeder, Öldämpfung
Teleskopgabelhub .....	120 mm
Hinterradhub.....	130 mm
Nachlaufwinkel .....	25°
Nachlaufstrecke.....	100 mm
Lenkkopfwinkel.....	31° (links und rechts)
Wenderadius .....	3,1 m
Vorderradbremse.....	Doppelscheibenbremse
Hinterradbremse.....	Scheibenbremse
Vorderreifengröße.....	120/70ZR17M/C (58W), schlauchlos
Hinterreifengröße.....	190/50ZR17M/C (73W), schlauchlos

## ELEKTRIK

Zündung .....	Elektronisch (Transistorzündung)
Zündkerze.....	NGK CR9EIA-9 oder DENSO IU27D
Batterie .....	12 V 36,0 kC (10 Ah)/10 HR
Generator .....	Drehstromgenerator
Hauptsicherung .....	30A
Sicherung .....	10/10/10/10/10/10/15/10 A
ABS-Sicherung.....	20/15 A
Scheinwerfer.....	LED
Positionsluchte .....	LED
Brems- / Schlussleuchte.....	LED
Blinkleuchte .....	LED
Kennzeichenleuchte .....	LED
Instrumententafelleuchte .....	LED
Leerlauf-Anzeigeleuchte.....	LED
Fernlicht-Anzeigeleuchte .....	LED
Blinker-Anzeigeleuchte .....	LED
Motorkühlmitteltemperatur-Warnanzeigeleuchte.....	LED
Öldruck-Warnanzeigeleuchte .....	LED
Störungsanzeigeleuchte.....	LED
Traktionskontrollsystem-Anzeigeleuchte .....	LED
ABS-Anzeigeleuchte .....	LED
Motordrehzahl-Anzeigeleuchte (HAUPT/NEBEN).....	LED
Wegfahrsperran-Anzeigeleuchte	
(bei entsprechender Ausstattung) .....	LED
Hauptwarnung-Anzeigeleuchte .....	LED

## **FÜLLMENGEN**

Kraftstofftank .....	19,0 L
Motoröl, Ölwechsel.....	2800 ml
Bei Filteraustausch.....	3200 ml
Kühlmittel.....	2750 ml

# INDEX

---

## A

ABS.....	1-21
ABS-ANZEIGELEUCHTE.....	2-29
ANTRIEBSKETTE .....	3-54

## B

BATTERIE .....	3-24
BATTERIELADUNGSFEHLER- WARNANZEIGESYMBOL.....	2-41
BEACHTEN SIE FOLGENDES, WENN WÄHREND DER FAHRT DIE ÖLDRUCKWARNANZEIGE ANGEZEIGT WIRD .....	4-6
BETANKEN .....	2-183
BLINKER-ANZEIGELEUCHTE .....	2-21
BLINKERSCHALTER.....	2-173
BREMSBELÄGE .....	3-66
BREMSEN.....	3-61
BREMSFLÜSSIGKEIT .....	3-62
BREMSHEBEL.....	2-195

---

## D

DER MOTOR STARTET NICHT .....	4-3
DIAGNOSESTECKER.....	3-103
DISPLAYANZEIGEN .....	4-8
DOKUMENTENHALTER .....	2-200
DREHZAHLMESSER .....	2-33

## E

EINLAGERUNG.....	5-2
ELEKTROSTARTERSCHALTER.....	2-175

## F

FAHRWERKSEINSTELLUNG.....	2-202
FERNLICHT-ANZEIGELEUCHE.....	2-27

## G

GANGANZEIGE .....	2-38
GANGWECHSEL .....	2-186
GEPÄCKSCHLAUFEN.....	2-200

## H

HAUPTWARNUNG- ANZEIGELEUCHE .....	2-26
HINTERRAD.....	3-87
HINTERRADAUFHÄNGUNG .....	2-207
HINTERRADBREMSLICHT- SCHALTER .....	3-69
HINTERRADBREMSPEDAL.....	2-197
HUPENSCHALTER.....	2-172



---

## I

IM FALLE EINER ÜBERHITZUNG.....	4-4
INSPEKTION NACH DEM REINIGEN .....	5-15
INSTRUMENTENTAFEL.....	2-20

## K

KATALYSATOR.....	6-2
KORROSIONSSCHUTZ.....	5-5
KRAFTSTOFF .....	1-25
KRAFTSTOFFSCHLAUCH .....	3-53
KRAFTSTOFFSTANDANZEIGE .....	2-39
KRAFTSTOFFTANK.....	3-19
KÜHLERSCHLAUCH .....	3-52
KUPPLUNG.....	3-60

## L

LAGE DER SERIENNUMMERN .....	6-6
LAGE VON TEILEN.....	2-2
LCD .....	2-12
LEERLAUF-ANZEIGELEUCHE .....	2-24
LICHTANLAGE.....	3-92
LUFTFILTEREINSATZ.....	3-30,3-31

---

## **M**

MOTORKÜHLMITTEL .....	3-47
MOTORKÜHLMITTELTEMPERATUR- WARNANZEIGE .....	2-34
MOTORKÜHLMITTELTEMPERATUR- WARNANZEIGELEUCHE .....	2-28
MOTORLEERLAUFDREHZAHL .....	3-53
MOTORÖL.....	3-35
MOTORÖL-ABLASSSCHRAUBE .....	3-41
MOTORÖLFILTER .....	3-41
MOTORRAD- BORDCOMPUTERDATEN.....	6-4
MOTORRADZUSTAND .....	4-9
MOTORSTOPPSCHALTER.....	2-174

## **P**

PRÜFUNG VOR FAHRTANTRITT .....	3-10
--------------------------------	------

## **R**

REIFEN .....	3-72
REINIGUNG DES MOTORRADS .....	5-8
ROTER BEREICH .....	2-33
RÜCKSITZ UND SITZSCHLOSS.....	2-198

---

## S

SCHALTER DER LENKERARMATUREN.....	2-8
SCHALTHEBEL.....	3-71
SCHEINWERFER.....	3-92
SCHMIERUNG .....	3-22
SEITENSTÄNDER.....	2-201
SEITENSTÄNDER- / ZÜNDKREISVERRIEGELUNGS- SYSTEM .....	3-79
SERVICEANZEIGE .....	2-41
SICHERHEITSHINWEISE.....	1-2
SICHERUNGEN .....	3-94
SITZ.....	2-197
STÖRUNGSANZEIGELEUCHE.....	2-24
SUZUKI EASY START SYSTEM .....	2-180
SUZUKI FAHRMODUS- WAHLSCHALTER (SDMS) .....	2-146

## T

TACHOMETER .....	2-32
TANKDECKEL.....	2-183
TEMPOMAT .....	2-156
TRAKTIONSKONTROLLSYSTEM.....	2-149
TRAKTIONSKONTROLLSYSTEM- ANZEIGELEUCHE .....	2-22

## U

USB-BUCHSE .....	2-210
------------------	-------

---

## V

VERFAHREN ZUR	
WIEDERINBETRIEBNAHME .....	5-5
VERKLEIDUNG .....	3-14
VORDERRAD .....	3-81
VORDERRADAUFHÄNGUNG .....	2-203
VORDERSITZ.....	2-197
VORSICHTSMAßNAHMEN BEIM	
FAHREN .....	1-15

## W

WARNBLINKSCHALTER .....	2-175
WARTUNGSTABELLE.....	3-6
WERKZEUGE .....	3-13
WISSENSWERTES ZU DEN	
BREMSEN.....	1-21

## Z

ZÜNDKERZE.....	3-29
ZÜNSCHALTER .....	2-164

- Apple, das Apple-Logo und Mac OS sind Marken von Apple Inc. und in den USA und anderen Ländern eingetragen.
- App Store ist eine Dienstleistungsmarke von Apple Inc.
- Google, Android und Google Play sind Marken oder eingetragene Marken von Google LLC.
- Die Marke iPhone wird unter Lizenz von Aiphone Co., Ltd. verwendet.
- Wi-Fi ist eine eingetragene Marke der Wi-Fi Alliance.
- „QR-Code“ ist eine eingetragene Marke von DENSO WAVE INCORPORATED.

Die Instrumententafel dieses Modells enthält Open-Source-Software.  
Die Lizenz finden Sie unter dem folgenden Link.

[https://www.globalsuzuki.com/motorcycle/ipc/oss/oss\\_48KA\\_00.pdf](https://www.globalsuzuki.com/motorcycle/ipc/oss/oss_48KA_00.pdf)



## Instrument Panel

### Technical information

Frequency range	2400 – 2483.5 MHz
WLAN antenna	Internal chip antenna
Output power	+15 dBm
Gain	2.1 dBi
BT Phone antenna	Internal chip antenna
Output power	+4 dBm
Gain	1.0 dBi
BT Headset antenna	Internal chip antenna
Output power	+4 dBm
Gain	2.9 dBi

•Safe distance to use is over 0.2m

•The device has an operational range between -20 and 60 °C,  
the wireless connectivity (Bluetooth and WLAN) are derated above 60°C to protect the modules.

[English]

Hereby, Robert Bosch GmbH declares that the radio equipment type 6.5inchCluster is in compliance with the relevant statutory requirements.  
The full text of the Declaration of Conformity is available at the following internet address: <https://eu-doc.bosch.com/>

[Austria]

Hiermit erklärt Robert Bosch GmbH, dass der Funkanlagentyp 6.5inchCluster der Richtlinie 2014/53/EU entspricht.  
Der vollständige Text der EU-Konformitätserklärung ist unter der folgenden Internetadresse verfügbar: <https://eu-doc.bosch.com/>

[Belgium]

Le soussigné, Robert Bosch GmbH, déclare que l'équipement radioélectrique du type 6.5inchCluster est conforme à la directive 2014/53/UE.  
Le texte complet de la déclaration UE de conformité est disponible à l'adresse internet suivante: <https://eu-doc.bosch.com/>

[Bulgaria]

С настоящото Robert Bosch GmbH декларира, че този тип радиосъоръжение 6.5inchCluster е в съответствие с Директива 2014/53/ЕС.  
Цялостният текст на ЕС декларацията за съответствие може да се намери на следния интернет адрес: <https://eu-doc.bosch.com/>

[Cyprus]

Με την παρούσα ο/η Robert Bosch GmbH, δηλώνει ότι ο ραδιοεξοπλισμός 6.5inchCluster πληροί την οδηγία 2014/53/ΕΕ.  
Το πλήρες κείμενο της δήλωσης συμμόρφωσης ΕΕ διατίθεται στην ακόλουθη ιστοσελίδα στο διαδίκτυο: <https://eu-doc.bosch.com/>

[Czech Republic]

Tímto Robert Bosch GmbH prohlašuje, že typ rádiového zařízení 6.5inchCluster je v souladu se směrnicí 2014/53/EU.  
Úplné znění EU prohlášení o shodě je k dispozici na této internetové adrese: <https://eu-doc.bosch.com/>

[Germany]

Hiermit erklärt Robert Bosch GmbH, dass der Funkanlagentyp 6.5inchCluster der Richtlinie 2014/53/EU entspricht.  
Der vollständige Text der EU-Konformitätserklärung ist unter der folgenden Internetadresse verfügbar: <https://eu-doc.bosch.com/>

<p>[Denmark]  Hermed erklærer Robert Bosch GmbH, at radioudstyrstypen 6.5inchCluster er i overensstemmelse med direktiv 2014/53/EU.  EU-overensstemmelseserklæringens fulde tekst kan findes på følgende internetadresse: <a href="https://eu-doc.bosch.com/">https://eu-doc.bosch.com/</a></p>
<p>[Estonia]  Käesolevaga deklareerib Robert Bosch GmbH, et käesolev raadioseadme tüüp 6.5inchCluster vastab direktiivi 2014/53/EL nõuetele.  ELi vastavusdeklaratsiooni täielik tekst on kättesaadav järgmisel internetiaadressil: <a href="https://eu-doc.bosch.com/">https://eu-doc.bosch.com/</a></p>
<p>[Spain]  Por la presente, Robert Bosch GmbH declara que el tipo de equipo radioeléctrico 6.5inchCluster es conforme con la Directiva 2014/53/UE.  El texto completo de la declaración UE de conformidad está disponible en la dirección Internet siguiente: <a href="https://eu-doc.bosch.com/">https://eu-doc.bosch.com/</a></p>
<p>[Finland]  Robert Bosch GmbH vakuuttaa, että radiolaitetyyppi 6.5inchCluster on direktiivin 2014/53/EU mukainen.  EU-vaatimustenmukaisuusvakuutuksen täysimittainen teksti on saatavilla seuraavassa internetosoitteessa: <a href="https://eu-doc.bosch.com/">https://eu-doc.bosch.com/</a></p>
<p>[France]  Le soussigné, Robert Bosch GmbH, déclare que l'équipement radioélectrique du type 6.5inchCluster est conforme à la directive 2014/53/UE.  Le texte complet de la déclaration UE de conformité est disponible à l'adresse internet suivante: <a href="https://eu-doc.bosch.com/">https://eu-doc.bosch.com/</a></p>
<p>[Greece]  Με την παρούσα ο/η Robert Bosch GmbH, δηλώνει ότι ο ραδιοεξοπλισμός 6.5inchCluster πληροί την οδηγία 2014/53/ΕΕ.  Το πλήρες κείμενο της δήλωσης συμμόρφωσης ΕΕ διατίθεται στην ακόλουθη ιστοσελίδα στο διαδίκτυο: <a href="https://eu-doc.bosch.com/">https://eu-doc.bosch.com/</a></p>
<p>[Croatia]  Robert Bosch GmbH ovime izjavljuje da je radijska oprema tipa 6.5inchCluster u skladu s Direktivom 2014/53/EU.  Cjeloviti tekst EU izjave o sukladnosti dostupan je na sljedećoj internetskoj adresi: <a href="https://eu-doc.bosch.com/">https://eu-doc.bosch.com/</a></p>
<p>[Hungary]  Robert Bosch GmbH igazolja, hogy a 6.5inchCluster típusú rádióberendezés megfelel a 2014/53/EU irányelvnek.  Az EU-megfelelőségi nyilatkozat teljes szövege elérhető a következő internetes címen: <a href="https://eu-doc.bosch.com/">https://eu-doc.bosch.com/</a></p>
<p>[Ireland]  Hereby, Robert Bosch GmbH declares that the radio equipment type 6.5inchCluster is in compliance with Directive 2014/53/EU.  The full text of the EU declaration of conformity is available at the following internet address: <a href="https://eu-doc.bosch.com/">https://eu-doc.bosch.com/</a></p>
<p>[Italy]  Il fabbricante, Robert Bosch GmbH, dichiara che il tipo di apparecchiatura radio 6.5inchCluster è conforme alla direttiva 2014/53/UE.  Il testo completo della dichiarazione di conformità UE è disponibile al seguente indirizzo Internet: <a href="https://eu-doc.bosch.com/">https://eu-doc.bosch.com/</a></p>
<p>[Lithuania]  Aš, Robert Bosch GmbH, patvirtinu, kad radijo įrenginių tipas 6.5inchCluster atitinka Direktyvą 2014/53/ES.  Visas ES atitikties deklaracijos teksto prieinamas šiuo interneto adresu: <a href="https://eu-doc.bosch.com/">https://eu-doc.bosch.com/</a></p>
<p>[Luxembourg]  Le soussigné, Robert Bosch GmbH, déclare que l'équipement radioélectrique du type 6.5inchCluster est conforme à la directive 2014/53/UE.  Le texte complet de la déclaration UE de conformité est disponible à l'adresse internet suivante: <a href="https://eu-doc.bosch.com/">https://eu-doc.bosch.com/</a></p>

<p>[Latvia] Ar šo Robert Bosch GmbH deklarē, ka radioiekārta 6.5inchCluster atbilst Direktīvai 2014/53/ES. Pilns ES atbilstības deklarācijas teksts ir pieejams šādā interneta vietnē: <a href="https://eu-doc.bosch.com/">https://eu-doc.bosch.com/</a></p>
<p>[Malta] B'dan, Robert Bosch GmbH, niddikjara li dan it-tip ta' tagħmir tar-radju 6.5inchCluster huwa konformi mad-Direttiva 2014/53/UE. It-test kollu tad-dikjarazzjoni ta' konformità tal-UE huwa disponibbli f'dan l-indirizz tal-Internet li ġej: <a href="https://eu-doc.bosch.com/">https://eu-doc.bosch.com/</a></p>
<p>[Netherlands] Hierbij verklaar ik, Robert Bosch GmbH, dat het type radioapparatuur 6.5inchCluster conform is met Richtlijn 2014/53/EU. De volledige tekst van de EU-conformiteitsverklaring kan worden geraadpleegd op het volgende internetadres: <a href="https://eu-doc.bosch.com/">https://eu-doc.bosch.com/</a></p>
<p>[Poland] Robert Bosch GmbH niniejszym oświadcza, że typ urządzenia radiowego 6.5inchCluster jest zgodny z dyrektywą 2014/53/UE. Pełny tekst deklaracji zgodności UE jest dostępny pod następującym adresem internetowym: <a href="https://eu-doc.bosch.com/">https://eu-doc.bosch.com/</a></p>
<p>[Portugal] O(a) abaixo assinado(a) Robert Bosch GmbH declara que o presente tipo de equipamento de rádio 6.5inchCluster está em conformidade com a Diretiva 2014/53/UE. O texto integral da declaração de conformidade está disponível no seguinte endereço de Internet: <a href="https://eu-doc.bosch.com/">https://eu-doc.bosch.com/</a></p>
<p>[Romania] Prin prezenta, Robert Bosch GmbH declară că tipul de echipamente radio 6.5inchCluster este în conformitate cu Directiva 2014/53/UE. Textul integral al declarației UE de conformitate este disponibil la următoarea adresă internet: <a href="https://eu-doc.bosch.com/">https://eu-doc.bosch.com/</a></p>
<p>[Sweden] Härmed försäkrar Robert Bosch GmbH att denna typ av radioutrustning 6.5inchCluster överensstämmer med direktiv 2014/53/EU. Den fullständiga texten till EU-försäkran om överensstämmelse finns på följande webbadress: <a href="https://eu-doc.bosch.com/">https://eu-doc.bosch.com/</a></p>
<p>[Slovenia] Robert Bosch GmbH potrjuje, da je tip radijske opreme 6.5inchCluster skladen z Direktivo 2014/53/EU. Celotno besedilo izjave EU o skladnosti je na voljo na naslednjem spletnem naslovu: <a href="https://eu-doc.bosch.com/">https://eu-doc.bosch.com/</a></p>
<p>[Slovakia] Robert Bosch GmbH týmto vyhlasuje, že rádiové zariadenie typu 6.5inchCluster je v súlade so smernicou 2014/53/EÚ. Úplné EÚ vyhlásenie o zhode je k dispozícii na tejto internetovej adrese: <a href="https://eu-doc.bosch.com/">https://eu-doc.bosch.com/</a></p>
<p>[Moldovia] Prin prezenta, Robert Bosch GmbH declară că tipul de echipamente radio 6.5inchCluster este în conformitate cu Reglementarea tehnică „Punerea la dispoziție pe piață a echipamentelor radio” . Textul integral al declarației de conformitate este disponibil la următoarea adresă de Internet: <a href="https://eu-doc.bosch.com/">https://eu-doc.bosch.com/</a></p>
<p>[Turkey] İşbu belge; Bosch GmbH telsiz ekipmanı tipinin 6.5inchCluster 2014/53/AB sayılı Direktif'e uygun olduğunu beyan eder. AB uygunluk beyanının tam metni aşağıdaki internet adresinde mevcuttur: <a href="https://eu-doc.bosch.com/">https://eu-doc.bosch.com/</a></p>
<p>[United Kingdom] Hereby, Robert Bosch GmbH declares that the radio equipment type 6.5inchCluster is in compliance with the relevant statutory requirements. The full text of the Declaration of Conformity is available at the following internet address: <a href="https://eu-doc.bosch.com/">https://eu-doc.bosch.com/</a></p>





This device complies with Part 15 of the FCC Rules.

Operation is subject to the following two conditions:

- (1) this device may not cause harmful interference, and
- (2) this device must accept any interference received, including interference that may cause undesired operation.

Changes or modifications not expressly approved by the party responsible for compliance could void the user's authority to operate the equipment.

This equipment has been tested and found to comply with the limits for a Class B digital device, pursuant to Part 15 of the FCC Rules. These limits are designed to provide reasonable protection against harmful interference in a residential installation. This equipment generates, uses and can radiate radio frequency energy and, if not installed and used in accordance with the instructions, may cause harmful interference to radio communications. However, there is no guarantee that interference will not occur in a particular installation. If this equipment does cause harmful interference to radio or television reception, which can be determined by turning the equipment off and on, the user is encouraged to try to correct the interference by one or more of the following measures:

- Reorient or relocate the receiving antenna.
- Increase the separation between the equipment and receiver.
- Connect the equipment into an outlet on a circuit different from that to which the receiver is connected.
- Consult the dealer or an experienced radio/TV technician for help.

Radiofrequency radiation exposure Information:

This equipment complies with FCC radiation exposure limits set forth for an uncontrolled environment. This equipment should be installed and operated with minimum distance of 20 cm between the radiator and your body. This transmitter must not be co-located or operating in conjunction with any other antenna or transmitter.

IPC FCC ID : 2AUXS-6P5CLUSTER

This device contains licence-exempt transmitter(s)/receiver(s) that comply with Innovation, Science and Economic Development Canada's licence-exempt RSS(s). Operation is subject to the following two conditions:

- (1) This device may not cause interference.
- (2) This device must accept any interference, including interference that may cause undesired operation of the device.

L'émetteur/récepteur exempt de licence contenu dans le présent appareil est conforme aux CNR d'Innovation, Sciences et Développement économique Canada applicables aux appareils radio exempts de licence. L'exploitation est autorisée aux deux conditions suivantes:

- (1) L'appareil ne doit pas produire de brouillage;
- (2) L'appareil doit accepter tout brouillage radioélectrique subi, même si le brouillage est susceptible d'en compromettre le fonctionnement.

**RF Exposure Information:**

This equipment complies with Canada radiation exposure limits set forth for an uncontrolled environment. This equipment should be installed and operated with minimum distance of 20 cm between the radiator and your body.

**Déclaration d'exposition aux radiations:**

Cet équipement est conforme aux limites d'exposition aux rayonnements IC établies pour un environnement non contrôlé. Cet équipement doit être installé et utilisé avec un minimum de 20 cm de distance entre la source de rayonnement et votre corps.

IPC IC ID : 25847-6P5CLUSTER

Este equipamento não tem direito à proteção contra interferência prejudicial e não pode causar interferência em sistemas devidamente autorizados.

Para maiores informações, consulte o site da ANATEL [www.anatel.gov.br](http://www.anatel.gov.br)

Este produto está homologado pela Anatel, de acordo com os procedimentos regulamentados pela Resolução nº 242/2000 e atende aos requisitos técnicos aplicados.



本製品は、電波法と電気通信事業法に基づく適合証明を受けております。  
本製品の改造は禁止されています。(適合証明番号などが無効となります。)

La operación de este equipo está sujeta a las siguientes dos condiciones:

- (1) es posible que este equipo o dispositivo no cause interferencia perjudicial y
- (2) este equipo o dispositivo debe aceptar cualquier interferencia, incluyendo la que pueda causar su operación no deseada.



CONATEL

NR: 2021-02-I-0072



해당 무선설비는 전파혼신 가능성이 있으므로 인명안전과 관련된 서비스는 할 수 없습니다



เครื่องวิทยุคมนาคมนี้ ได้รับยกเว้น ไม่ต้องได้รับ  
ใบอนุญาตให้มี ใช้งานเครื่องวิทยุคมนาคม  
หรือตั้งสถานีวิทยุคมนาคมตามประกาศ กสทช.  
เรื่อง เครื่องวิทยุคมนาคม และสถานีวิทยุ  
คมนาคมที่ได้รับยกเว้นไม่ต้องได้รับใบอนุญาต  
วิทยุคมนาคม ตามพระราชบัญญัติวิทยุ  
คมนาคม พ.ศ. 2498



**nacc.** | โทรคมนาคม  
กำกับดูแลเพื่อประชาชน  
Call Center 1200 ( 1นสว7 )



6-2-1 Somejidai, Hamakita-ku, Hamamatsu, Shizuoka 434-0046, Japan

## DECLARATION of CONFORMITY

[EN] English	Hereby, ASAHI DENSO.,LTD. declares that the radio equipment type [SZ137] is in compliance with Radio Equipment Regulations 2017 (S.I. 2017/1206). The full text of the declaration of conformity is available at the following internet address: <a href="http://en.ad-asahidenso.co.jp/euro-compliance/">http://en.ad-asahidenso.co.jp/euro-compliance/</a>
-----------------	--

Importers name	Registered trade name or registered trade mark	TEL FAX	Postal address
SUZUKI GB PLC	SUZUKI GB PLC	44-1908-336600 44-1908-336704	STEINBECK CRESCENT, SNELSHALL WEST, MILTON KEYNES MK4 4AE, U.K.



6-2-1 Someijidai, Hamakita-ku, Hamamatsu, Shizuoka 434-0046, Japan

## DECLARATION of CONFORMITY

[EN] English	<p>Hereby, ASAHI DENSO CO., LTD. declares that the radio equipment type [SZ137] is in compliance with Directive 2014/53/EU.</p> <p>The full text of the EU declaration of conformity is available at the following internet address: <a href="http://en.ad-asahidensho.co.jp/euro-compliance/">http://en.ad-asahidensho.co.jp/euro-compliance/</a></p>
[BG] Bulgarian	<p>С настоящото ASAHI DENSO CO., LTD. декларира, че този тип радиосъоръжение [SZ137] е в съответствие с Директива 2014/53/ЕС.</p> <p>Цялостният текст на ЕС декларацията за съответствие може да се намери на следния интернет адрес: <a href="http://en.ad-asahidensho.co.jp/euro-compliance/">http://en.ad-asahidensho.co.jp/euro-compliance/</a></p>
[CS] Czech	<p>Tímto ASAHI DENSO CO., LTD. prohlašuje, že typ rádiového zařízení [SZ137] je v souladu se směrnici 2014/53/EU.</p> <p>Úplné znění EU prohlášení o shodě je k dispozici na této internetové adrese: <a href="http://en.ad-asahidensho.co.jp/euro-compliance/">http://en.ad-asahidensho.co.jp/euro-compliance/</a></p>
[DA] Danish	<p>Hermed erklærer ASAHI DENSO CO., LTD., at radioudstyrtypen [SZ137] er i overensstemmelse med direktiv 2014/53/EU.</p> <p>EU-overensstemmelseserklæringens fulde tekst kan findes på følgende internetadresse: <a href="http://en.ad-asahidensho.co.jp/euro-compliance/">http://en.ad-asahidensho.co.jp/euro-compliance/</a></p>
[DE] German	<p>Hiemit erklärt ASAHI DENSO CO., LTD., dass der Funkkagentyp [SZ137] der Richtlinie 2014/53/EU entspricht.</p> <p>Der vollständige Text der EU-Konformitätserklärung ist unter der folgenden Internetadresse verfügbar: <a href="http://en.ad-asahidensho.co.jp/euro-compliance/">http://en.ad-asahidensho.co.jp/euro-compliance/</a></p>
[ET] Estonian	<p>Käesolevaga deklaratsioon ASHI DENSO CO., LTD, et käesolevat raadioseadme tüüpi [SZ137] vastab direktiivi 2014/53/EL nõuetele.</p> <p>ELi vastavusdeklaratsiooni täielik tekst on kättesaadav järgmise internetiaadressil: <a href="http://en.ad-asahidensho.co.jp/euro-compliance/">http://en.ad-asahidensho.co.jp/euro-compliance/</a></p>
[EL] Greek	<p>Με την παρούσα ο/η ASAHI DENSO CO., LTD, δηλώνει ότι ο ραδιοεξοπλισμός [SZ137] πληροί την οδηγία 2014/53/ΕΕ.</p> <p>Το πλήρες κείμενο της δήλωσης συμμόρφωσης ΕΕ διατίθεται στην ακόλουθη ιστοσελίδα στο διαδίκτυο: <a href="http://en.ad-asahidensho.co.jp/euro-compliance/">http://en.ad-asahidensho.co.jp/euro-compliance/</a></p>
[ES] Spanish	<p>Por la presente, ASAHI DENSO CO., LTD. declara que el tipo de equipo radioeléctrico [SZ137] es conforme con la Directiva 2014/53/UE.</p> <p>El texto completo de la declaración UE de conformidad está disponible en la dirección Internet siguiente: <a href="http://en.ad-asahidensho.co.jp/euro-compliance/">http://en.ad-asahidensho.co.jp/euro-compliance/</a></p>
[FR] French	<p>Le soussigné, ASAHI DENSO CO., LTD, déclare que l'équipement radioélectrique du type [SZ137] est conforme à la directive 2014/53/UE.</p> <p>Le texte complet de la déclaration UE de conformité est disponible à l'adresse internet suivante: <a href="http://en.ad-asahidensho.co.jp/euro-compliance/">http://en.ad-asahidensho.co.jp/euro-compliance/</a></p>
[IT] Italian	<p>Il fabbricante, ASAHI DENSO CO., LTD., dichiara che il tipo di apparecchiatura radio [SZ137] è conforme alla direttiva 2014/53/UE.</p> <p>Il testo completo della dichiarazione di conformità UE è disponibile al seguente indirizzo Internet: <a href="http://en.ad-asahidensho.co.jp/euro-compliance/">http://en.ad-asahidensho.co.jp/euro-compliance/</a></p>
[LV] Latvian	<p>Ar šo ASAHI DENSO CO., LTD. deklarē, ka radioiekārtā [SZ137] atbilst Direktīvai 2014/53/ES.</p> <p>Pilns ES atbilstības deklarācijas teksts ir pieejams šādā interneta vietnē: <a href="http://en.ad-asahidensho.co.jp/euro-compliance/">http://en.ad-asahidensho.co.jp/euro-compliance/</a></p>



6-2-1 Somejidei, Hamakita-ku, Hamamatsu, Shizuoka 434-0046, Japan

[LT] Lithuanian	AS, ASAHI DENSO CO., LTD., patvirtinu, kad radijo įrenginių tipas [SZ137] atitinka Direktyvą 2014/53/ES. Visas ES atitiktas deklaracijos tekstas priimamas šiuo interneto adresu: <a href="http://en.ad-asahidenso.co.jp/euro-compliance/">http://en.ad-asahidenso.co.jp/euro-compliance/</a>
[HR] Croatian	ASAHI DENSO CO., LTD. ovime izjavljuju da je radijska oprema tipa [SZ137] u skladu s Direktivom 2014/53/EU. Cjeloviti tekst EU izjave o sukladnosti dostupan je na sljedećoj internetskoj adresi: <a href="http://en.ad-asahidenso.co.jp/euro-compliance/">http://en.ad-asahidenso.co.jp/euro-compliance/</a>
[HU] Hungarian	ASAHI DENSO CO., LTD. igazolja, hogy a [SZ137] típusú rádióberendezés megfelel a 2014/53/EU irányelvnek. Az EU-megfelelőseégi nyilatkozat teljes szövege elérhető a következő internetes címen: <a href="http://en.ad-asahidenso.co.jp/euro-compliance/">http://en.ad-asahidenso.co.jp/euro-compliance/</a>
[MT] Maltese	Bdan, ASAHI DENSO CO., LTD., niddikjara li dan il-tip ta' tagħmir tar-radju [SZ137] huwa konformi ma'd-Direttiva 2014/53/UE. It-test kollu tad-dikjarazzjoni ta' konformità tal-UE huwa disponibbli f'dan l-indirizz tal-Internet li ġej: <a href="http://en.ad-asahidenso.co.jp/euro-compliance/">http://en.ad-asahidenso.co.jp/euro-compliance/</a>
[NL] Dutch	Hierbij verklaar ik, ASAHI DENSO CO., LTD., dat het type radioapparatuur [SZ137] conform is met Richtlijn 2014/53/EU. De volledige tekst van de EU-conformiteitsverklaring kan worden geraadpleegd op het volgende internetadres: <a href="http://en.ad-asahidenso.co.jp/euro-compliance/">http://en.ad-asahidenso.co.jp/euro-compliance/</a>
[PL] Polish	ASAHI DENSO CO., LTD. niniejszym oświadczam, że typ urządzeń radiowego [SZ137] jest zgodny z dyrektywą 2014/53/UE. Pełny tekst deklaracji zgodności UE jest dostępny pod następującym adresem internetowym: <a href="http://en.ad-asahidenso.co.jp/euro-compliance/">http://en.ad-asahidenso.co.jp/euro-compliance/</a>
[PT] Portuguese	O(a) abaixo assinado(a) ASAHI DENSO CO., LTD. declara que o presente tipo de equipamento de rádio [SZ137] está em conformidade com a Diretiva 2014/53/UE. O texto integral da declaração de conformidade está disponível no seguinte endereço de Internet: <a href="http://en.ad-asahidenso.co.jp/euro-compliance/">http://en.ad-asahidenso.co.jp/euro-compliance/</a>
[RO] Romanian	Prin prezenta, ASAHI DENSO CO., LTD. declară că tipul de echipamente radio [SZ137] este în conformitate cu Directiva 2014/53/UE. Textul integral al declarației UE de conformitate este disponibil la următoarea adresă internet: <a href="http://en.ad-asahidenso.co.jp/euro-compliance/">http://en.ad-asahidenso.co.jp/euro-compliance/</a>
[SK] Slovak	ASAHI DENSO CO., LTD. týmto vyhlasuje, že rádiové zariadenie typu [SZ137] je v súlade so smernicou 2014/53/EU. Uplné EU vyhlásenie o zhode je k dispozícii na tejto internetovej adrese: <a href="http://en.ad-asahidenso.co.jp/euro-compliance/">http://en.ad-asahidenso.co.jp/euro-compliance/</a>
[SL] Slovenian	ASAHI DENSO CO., LTD. porjčuje, da je tip radijske opreme [SZ137] skladen z Direktivo 2014/53/EU. Celotno besedilo izjave EU o skladnosti je na voljo na naslednjem spletnem naslovu: <a href="http://en.ad-asahidenso.co.jp/euro-compliance/">http://en.ad-asahidenso.co.jp/euro-compliance/</a>
[FI] Finnish	ASAHI DENSO CO., LTD. vakuuttaa, että radiolaitetyyppi [SZ137] on direktiivin 2014/53/EU mukainen. EU-vaatimustenmukaisuusvakuutuksen täysimittainen teksti on saatavilla seuraavassa internetosoitteessa: <a href="http://en.ad-asahidenso.co.jp/euro-compliance/">http://en.ad-asahidenso.co.jp/euro-compliance/</a>
[SV] Swedish	Härmed försäkrar ASAHI DENSO CO., LTD. att denna typ av radioutrustning [SZ137] överensstämmer med direktiv 2014/53/EU. Den fullständiga texten till EU-försäkran om överensstämmelse finns på följande webbadress: <a href="http://en.ad-asahidenso.co.jp/euro-compliance/">http://en.ad-asahidenso.co.jp/euro-compliance/</a>

Note) Frequency band(s) in which the radio equipment operates : 119-135 KHz operating at 134.2KHz

Maximum radio frequency power transmitted in the frequency band(s) : 38.9 dBmV/m @ 10m

Country	Importers name	Registered trade name or registered trade mark	TEL FAX	Postal address
GERMANY	SUZUKI DEUTSCHLAND GMBH	SUZUKI DEUTSCHLAND GMBH	49-6251-5700-380 49-6251-5700-389	SUZUKI-ALLEE 7, 64625 BENSHEIM, GERMANY
FRANCE	SUZUKI FRANCE S.A.S.	SUZUKI FRANCE S.A.S.	33-1-3482-1400 33-1-3482-8076	8, AVENUE DES FRERES LUMIERE, 78190 TRAPPES, FRANCE
ITALY	SUZUKI ITALIA S.P.A.	SUZUKI ITALIA S.P.A.	39-011-9213713 39-011-9213748	C.SO FRATELLI KENNEDY 12 10070 ROBASSOMERO (TO) ITALY
SPAIN	SUZUKI MOTOR IBERICA S.A.U	SUZUKI MOTOR IBERICA S.A.U	34-91-151-9500 34-91-151-9599	CALLE CARLOS SAINZ 35-POLIGONO, CIUDAD DEL AUTOMOVIL, 28914, LEGANES, MADRID SPAIN
AUSTRIA	SUZUKI AUSTRIA AUTOMOBIL HANDELS GESELLSCHAFT M.B.H.	SUZUKI AUSTRIA AUTOMOBIL HANDELS GESELLSCHAFT M.B.H.	43-662-2155-353 43-662-2155-900	MUNCHNER BUNDESSTRASSE 160 A-5020 SALZBURG, AUSTRIA
HUNGARY	MAGYAR SUZUKI CORPORATION LTD.	MAGYAR SUZUKI CORPORATION LTD.	36-23-803-990 36-23-803-951	H-2040 BUDAORS KELETI UTCA 2, HUNGARY
FINLAND	SUZUKI DEUTSCHLAND GMBH, FINNISH BRANCH	SUZUKI DEUTSCHLAND GMBH, FINNISH BRANCH	358 10 321 2000	RAJAMAANKAARI 5, FI-02970, ESPOO, FINLAND
POLAND	SUZUKI MOTOR POLAND SP. Z O.O.	SUZUKI MOTOR POLAND SP. Z O.O.	48-22-329-4104 48-22-329-4150	UL. POLCZYNSKA 10, 01-378 WARSAW, POLAND
NETHERLANDS	B.V. NIMAG	B.V. NIMAG	31-347-349-749 31-347-349-700	LANGE DREEF 12 4130 EB VIANEN THE NETHERLANDS
SWEDEN	KGK MOTOR AB	KGK MOTOR AB	46-892-3000 46-892-3345	HAMMARBACKEN 8, SE-191 81 SOLLENTUNA, SWEDEN
DENMARK	C. REINHARDT A/S	C. REINHARDT A/S	45-4483-0910 45-4468-0399	INDUSTRI-PARKEN 21, DK-2750 BALLERUP, DENMARK
SWITZERLAND	SUZUKI AUTOMOBILE SCHWEIZ AG	SUZUKI AUTOMOBILE SCHWEIZ AG	41-62-788-87-90 41-62-788-87-91	EMIL-FREY-STRASSE, 5745 SAFENWIL, SWITZERLAND
BELGIUM	MOTEO TWO WHEELS BELUX N.V.	MOTEO TWO WHEELS BELUX N.V.	32-3-4500411 32-3-4500440	SATENROZEN 8, B-2550 KONTICH, BELGIUM
PORTUGAL	MOTEO PORTUGAL, S.A.	MOTEO PORTUGAL, S.A.	351-234-300760 351-234-300761	R. JOAO FRANCISCO DO CASAL APARTADO 3072 3801-101 AVEIRO, PORTUGAL
NORWAY	ERLING SANDE AS	ERLING SANDE AS	47-32-98-93-00 47-31-30-92-09	DRAPEN 12, DRAMMEN, NORWAY
GREECE	SFAKIANAKIS S.A.	SFAKIANAKIS S.A.	30-210-349-9000 30-210-347-6191	5-7, SIDIROKASTROU STR & PIDNAS STR, 118 55 ATHENS, GREECE
CYPRUS	A.TRICOMITIS MOTORS LIMITED	A.TRICOMITIS MOTORS LIMITED	357-24-819700 357-24-637727	P. O. BOX 40459, 35 SPYROU KYPRIANOU, TRICOMITIS BUILDING, LARNACA, 6013 CY, CYPRUS
IRELAND	PRIORY CYCLE & MOTORCYCLE MANUFACTURING LTD.	PRIORY CYCLE & MOTORCYCLE MANUFACTURING LTD.	353-1-8307300 353-1-8307380	75-77 BOYNE ROAD, DUBLIN INDUSTRIAL ESTATE DUBLIN 11, IRELAND
ICELAND	SUZUKI UMBODID EHF	SUZUKI UMBODID EHF	354-568-5100 354-588-8211	SKEIFAN 17, 108 REYKJAVIK, ICELAND
MALTA	INDUSTRIAL MOTORS LTD.	INDUSTRIAL MOTORS LTD.	356-20-160000	1, ANTONIO BOSIO STREET MSDA, MSD1341 MALTA





ASAHI DENSO CO.,LTD

6-2-1 Somejidai, Hamakita-ku, Hamamatsu, Shizuoka, 434-0046 JAPAN

Importers name : AUTO International

Model No. SZ137

Frequency Range : 119-135kHz operating at 134.2kHz

RF Power Output : 38.9dBuV/m [@10m]

© U.A.TR.052

מספר אישור אלחוטי של משרד התקשורת הוא 55-08969  
אסור להחליף את האנטנה המקורית של המכשיר ולא  
לעשות בו כל שינוי טכני אחר

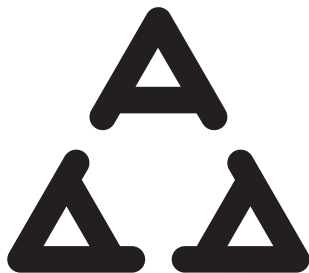

H005 19

TRA

REGISTERED No:

ER73541/19

DEALER No:

DA83368/19



Продукты	Контроллер иммобилайзера
Модель	SZ137U
Производитель	ASAHI DENSO CO.,LTD. AD
Страна происхождения	Япония
Адрес	6-2-1 Somejidai, Hamakita-ku, Shizuoka 434-0046, Япония
Телефон	(+81)53-586-7383
Факс	(+81)53-584-1589

Дата производства указана на этикетке продукта.

Импортеры	ООО «СУЗУКИ МОТОР РУС»
Телефон	+7 (495) 780-9071
Факс	+7 (495) 780-9072
Адрес	129323, Россия, Москва, ул. Снежная, 26



The manufacturer Name ASAHI DENSO CO.,LTD

Address of the manufacturer 6-2-1 Somejidai, Hamakita-ku,  
Hamamatsu, Shizuoka, 434-0046 Japan

Brand Name SUZUKI

Product Description Immobilizer

Model Name SZ137

TRC type approval's number. TRC/36/6515/2020

***AGRÉÉ PAR L'ANRT MAROC***

Numéro d'agrément :MR 21935 ANRT 2019

Date d'agrément :27/12/2019

## 低功率電波輻射性電機管理辦法

### 第十二條

經型式認證合格之低功率射頻電機，非經許可，公司、商號或使用者均不得擅自變更頻率、加大功率或變更原設計之特性及功能。

### 第十四條

低功率射頻電機之使用不得影響飛航安全及干擾合法通信；經發現有干擾現象時，應立即停用，並改善至無干擾時方得繼續使用。

前項合法通信，指依電信法規定作業之無線電通信。

低功率射頻電機須忍受合法通信或工業、科學及醫療用電波輻射性電機設備之干擾。

ประเทศไทย

เครื่อง โทรคมนาคมและอุปกรณ์นี้  
มีความสอดคล้องตามข้อกำหนดของ  
กทช.



제품명 : 미약 전계강도 무선기기

모델명 : SZ137

인증번호 : R-R-AD1-SZ137

제조사/인증사 : ASAHI DENSO CO., LTD.

제조국 : JAPAN



