

Diese Bedienungsanleitung ist als permanenter Teil des Motorrads zu betrachten und muß beim Fahrzeug verbleiben, wenn dieses verkauft oder zu einem neuen Eigentümer bzw. Betreiber überschrieben wird. Die Anleitung enthält wichtige Sicherheitshinweise und Anweisungen, die vor der Benutzung des Motorrads sorgfältig durchgelesen werden müssen.

WICHTIG

INFORMATIONEN ZUM EINFAHREN IHRES MOTORRADS

Die ersten 1600 km stellen die Einfahrzeit dar. Diese Zeit ist für Ihr Motorrad von ausschlaggebender Bedeutung. Richtiges Einfahren ist die Voraussetzung dafür, dass Ihr neues Motorrad höchste Leistung auf lange Sicht bieten kann. Suzuki-Teile sind aus qualitativ hochwertigen Werkstoffen hergestellt, und bearbeitete Teile sind präzisionsgefertigt. Durch richtiges Einfahren können sich bearbeitete Flächen einschleifen und aneinander anpassen.

Zuverlässigkeit und Leistungsfähigkeit des Motorrads hängen von sorgsamem Umgang und Zurückhaltung während der Einfahrzeit ab. Der Motor darf in dieser Zeit auf keinen Fall zu heiß werden.

Spezielle Empfehlungen zum Einfahren finden Sie im Abschnitt EINFAHREN.

▲ WARNUNG/**▲** VORSICHT/ **HINWEIS/ZUR BEACHTUNG**

Lesen Sie bitte dieses Handbuch sorgfältig und befolgen Sie die darin enthaltenen Anweisungen. Das Symbol **▲** und die Schlüsselwörter **WAR- NUNG, VORSICHT, HINWEIS** sowie **ZUR BEACHTUNG** werden zur Betonung spezieller Informationen verwendet. Beachten Sie insbesondere Informationen, die durch diese Schlüsselwörter gekennzeichnet sind:

▲ **WARNUNG**

Weist auf eine mögliche Gefahr hin, die tödliche oder schwere Verletzungen verursachen kann.

▲ **VORSICHT**

Weist auf eine mögliche Gefahr hin, die leichte bis mittelschwere Verletzungen verursachen kann.

HINWEIS

Weist auf eine mögliche Gefahr hin, die zu Schäden am Fahrzeug oder Zusatzgeräten führen kann.

ZUR BEACHTUNG: Kennzeichnet spezielle Informationen, die Wartungsarbeiten erleichtern oder Anweisungen verdeutlichen sollen.

VORWORT

Motorradfahren ist eine faszinierende Sportart. Für maximalen Fahrspaß sollten Sie sich vor der ersten Fahrt mit den Informationen in diesem Fahrerhandbuch gründlich vertraut machen.

Die richtige Pflege und Wartung des Motorrads werden in diesem Handbuch beschrieben. Befolgen Sie die Anweisungen genau, um einen störungsfreien Betrieb des Fahrzeugs auf lange Sicht zu gewährleisten. Bei Ihrem Suzuki-Vertragshändler steht erfahrenes und speziell ausgebildetes Personal bereit, Ihrer Maschine den bestmöglichen Service mit den richtigen Werkzeugen und Geräten zukommen zu lassen.

Alle Informationen, Abbildungen und Daten in diesem Handbuch beruhen auf dem zum Zeitpunkt der Drucklegung aktuellen Produktinformationsstand. Verbesserungen und andere Änderungen können jedoch dazu führen, dass die Informationen in diesem Handbuch nicht mehr genau mit Ihrem Motorrad übereinstimmen. Suzuki behält sich jederzeit das Recht auf Änderungen vor.

Beachten Sie bitte, dass dieses Handbuch für alle Versionen in allen Vertriebsgebieten verfasst ist und alle Ausstattungsmerkmale beschreibt. Deshalb kann Ihr Modell serienmäßig anders ausgestattet sein, als in diesem Handbuch beschrieben.



INHALTSVERZEICHNIS

INFORMATIONEN FÜR DEN EIGENTÜMER

1

BEDIENUNGSELEMENTE

2

EMPFEHLUNGEN ZU KRAFTSTOFF, MOTORÖL UND KÜHLMITTEL

3

EINFAHREN UND PRÜFUNG VOR FAHRTANTRITT

4

FAHRTIPPS

5

INSPEKTION UND WARTUNG

6

FEHLERBEHEBUNG

7

EINLAGERUNG UND REINIGUNG DES MOTORRADS

8

TECHNISCHE DATEN

INDEX

INFORMATIONEN FÜR DEN EIGENTÜMER

ZUBEHÖR UND BELADUNG	1-2
HINWEISE ZUM SICHEREN FAHREN	1-5
AUFKLEBER	1-6
LAGE DER SERIENNUMMERN	1-6
GERÄUSCHREDUZIERUNGSSYSTEM (NUR AUSTRALIEN)	1-7

INFORMATIONEN FÜR DEN EIGENTÜMER

ZUBEHÖR UND BELADUNG

ZUBEHÖR

Das Anbringen von ungeeigneten Zubehörteilen kann die Fahrsicherheit beeinträchtigen. Suzuki ist nicht in der Lage, alle erhältlichen Zubehörteile oder Kombinationen davon zu prüfen. Ihr Fachhändler kann Ihnen jedoch helfen, geeignete Zubehörteile auszuwählen und sie richtig anzubringen. Gehen Sie bei Auswahl und Montage von Zubehörteilen für Ihr Motorrad mit Bedacht vor. Im Zweifelsfalle und bei Fragen wenden Sie sich an Ihren Suzuki-Händler.

WARNUNG

Falsche Montage von Zubehörteilen oder unsachgemäße Änderungen am Motorrad können zu einem veränderten Fahrverhalten führen und Unfälle verursachen.

Verwenden Sie niemals ungeeignetes Zubehör und vergewissern Sie sich, dass jegliches Zubehör korrekt montiert ist. Als Ersatzteile und Zubehör dürfen ausschließlich Originalteile von Suzuki oder gleichwertige Teile verwendet werden, die für den Gebrauch an diesem Motorrad vorgesehen sind. Montieren und verwenden Sie diese bestimmungsgemäß. Bei Fragen wenden Sie sich bitte an Ihren Suzuki-Händler.

RICHTLINIEN FÜR DIE MONTAGE VON ZUBEHÖRTEILEN

- Zubehörteile, die die Aerodynamik des Motorrads beeinflussen, wie z. B. eine Verkleidung, ein Windschild, Rückenlehnen, Seitentaschen, Topcases usw., sind möglichst tief liegend, möglichst eng am Fahrzeug und möglichst nahe am Schwerpunkt des Fahrzeugs anzubringen. Vergewissern Sie sich, dass Montagehalterungen und andere Befestigungsteile sicher befestigt sind.
- Vergewissern Sie sich, dass ausreichende Bodenfreiheit und Seitenfreiheit in Schräglage vorhanden sind. Zubehörteile dürfen die Funktion von Federung, Lenkung und anderen Bestandteilen der Steuerung in keiner Weise behindern.
- Zubehörteile am Lenker oder im Bereich der Teleskopgabel können ernsthafte Stabilitätsprobleme verursachen. Durch das zusätzliche Gewicht spricht das Motorrad auf Lenkbewegungen träger an. Außerdem kann es Lenkerflattern verursachen und zu Stabilitätsproblemen führen. An Lenker und Teleskopgabel des Motorrads sollte so wenig wie möglich, und gegebenenfalls nur sehr leichtes Zubehör montiert werden.
- Manche Zubehörteile verändern die Sitzposition des Fahrers. Dadurch kann seine Bewegungsfreiheit und damit die Kontrolle über das Fahrzeug eingeschränkt sein.
- Elektrische Zubehörteile können die elektrische Anlage überlasten. In extremen Fällen können Kabel beschädigt werden, oder es kann während der Fahrt ein gefährlicher Stromausfall auftreten.
- Ziehen Sie weder einen Anhänger noch einen Seitenwagen. Dieses Motorrad ist nicht für Anhänger- oder Seitenwagenbetrieb ausgelegt.

WARNUNG

Überladung bzw. falsche Beladung kann zu einem Verlust der Kontrolle über das Motorrad und zu einem Unfall führen.

Beachten Sie die Beladungsgrenzen und die in diesem Handbuch genannten Beladungshinweise.

Überschreiten Sie niemals das zulässige Gesamtgewicht (zulässiges Gesamtgewicht) dieses Motorrads. Das zulässige Gesamtgewicht ist die Summe des Gewichts von Motorrad, Zubehör, Zuladung, Fahrer und Beifahrer. Beachten Sie bei der Auswahl von Zubehörteilen immer das Gewicht des Fahrers ebenso wie das Gewicht der Zubehörteile. Das zusätzliche Gewicht der Zubehörteile kann nicht nur zu unsicheren Fahrzuständen führen, sondern auch die Fahrstabilität beeinträchtigen.

Zulässiges Gesamtgewicht: 420 kg
bei Reifendruck (kalt)
Vorn: 225 kPa (2,25 kgf/cm²)
Hinten: 250 kPa (2,50 kgf/cm²)

Dieses Motorrad ist primär für den Transport kleiner Gegenstände im Solobetrieb geeignet. Befolgen Sie die nachstehenden Beladungshinweise:

- Achten Sie darauf, dass die Ladung sicher befestigt und das Gewicht auf beiden Seiten des Motorrads gleichmäßig verteilt ist.
- Halten Sie den Schwerpunkt der Zuladung niedrig und möglichst nahe an der Mitte des Motorrads.
- Befestigen Sie große oder schwere Gegenstände nicht an Lenker, Teleskopgabel oder Heckfender.
- Bringen Sie keine Gepäckträger oder Gepäckboxen an, die über das Heck des Motorrads hinausragen.
- Befördern Sie keine Gegenstände, die über das Heck des Motorrads hinausragen.
- Vergewissern Sie sich, dass beide Reifen den richtigen Fülldruck für die gegebene Beladung haben. Siehe Seite 6-39.
- Falsche Beladung des Motorrads kann Ihr Lenk- und Balancevermögen beeinträchtigen. Mit Gepäck oder angebrachtem Zubehör sollten Sie nicht schneller als 130 km/h fahren.
- Stellen Sie die Federung entsprechend der Beladung ein.

ÄNDERUNGEN

Änderungen und/oder der Abbau von Original-Ausrüstungsteilen können das Fahrzeug verkehrsunsicher machen bzw. gesetzliche Vorschriften verletzen.

HINWEISE ZUM SICHEREN FAHREN

Motorradfahren macht Spaß und ist ein faszinierender Sport. Es setzt aber die Einhaltung bestimmter Vorsichtsmaßnahmen voraus, um die Sicherheit des Fahrers und Beifahrers zu gewährleisten. Beachten Sie stets die folgenden Punkte:

TRAGEN SIE EINEN HELM

Sicheres Motorradfahren beginnt mit einem qualitativ hochwertigen Helm. Die größte Gefahr bei Unfällen sind Kopfverletzungen. Tragen Sie **IMMER** einen amtlich zugelassenen Helm. Sie sollten auch geeigneten Augenschutz tragen.

MOTORRADBEKLEIDUNG

Lose, modische Kleidung kann beim Fahren unbequem und gefährlich sein. Wählen Sie für Ihre Motorradfahrten qualitativ hochwertige Motorradbekleidung.

PRÜFUNG VOR FAHRTANTRITT

Lesen Sie die Anweisungen im Abschnitt „PRÜFUNG VOR FAHRTANTRITT“ dieses Handbuchs genau durch. Führen Sie vor jeder Fahrt eine eingehende Sicherheitsprüfung durch, um die Sicherheit von Fahrer und Beifahrer zu gewährleisten.

MACHEN SIE SICH MIT DEM MOTORRAD VERTRAUT

Ihr Fahrkönnen und Ihre Kenntnisse der Mechanik bilden die Grundlage für sicheres Fahren. Wir empfehlen, dass Sie sich mit der Maschine und ihrer Bedienung auf einem Übungsgelände gründlich vertraut machen, bevor Sie am Straßenverkehr teilnehmen. Sie wissen: Übung macht den Meister.

KENNEN SIE IHRE GRENZEN

Fahren Sie stets Ihrem fahrerischen Können entsprechend. Wenn Sie Ihre Grenzen kennen und nicht überschreiten, ist die Unfallgefahr bereits wesentlich verringert.

FAHREN SIE BEI SCHLECHTEM WETTER BESONDERS SICHERHEITSBEWUSST

Fahren Sie bei schlechtem Wetter, insbesondere bei Nässe, besonders vorsichtig. Auf nassen Straßen verdoppeln sich die Bremswege. Straßenmarkierungen, Kanaldeckel und schmierig erscheinende Flächen können besonders glatt sein und sind zu meiden. Seien Sie auch an Bahnübergängen, bei Metallplattenabdeckungen und Brücken besonders vorsichtig. Verringern Sie bei jedem Zweifel über den Straßenzustand Ihre Fahrgeschwindigkeit!

AUFKLEBER

Lesen und beachten Sie alle am Motorrad angebrachten Aufkleber. Vergewissern Sie sich, dass Sie die Bedeutung aller Aufkleber verstehen. Entfernen Sie die Aufkleber nicht vom Motorrad.

LAGE DER SERIENNUMMERN

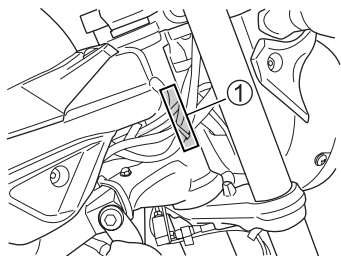

(SV650)

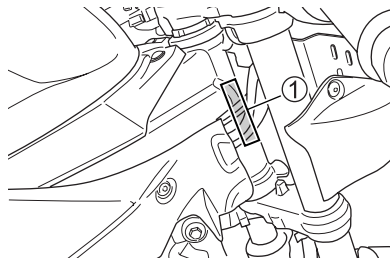

(SV650X)

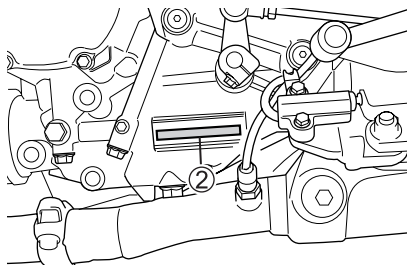

Die Seriennummer des Rahmens und/oder des Motors werden für die Anmeldung des Motorrads benötigt. Außerdem erleichtern sie Ihrem Händler die Bestellung von Teilen und das Auffinden spezieller Wartungsinformationen. Die Rahmennummer ① ist am Lenkkopfrohr eingestanz. Die Motornummer ② ist am Kurbelgehäuse eingestanz.

Notieren Sie diese Nummern in den nachstehenden Feldern zur späteren Verwendung.

Rahmennummer:

Motornummer:

GERÄUSCHREDUZIERUNGSSYSTEM (NUR AUSTRALIEN)

EINGRIFFE IN DAS GERÄUSCHREDUZIERUNGSSYSTEM SIND UNTERSAGT

Fahrzeughalter werden darauf hingewiesen, dass folgende Maßnahmen gesetzlich verboten sein können:

- (a) Ausbau oder Deaktivierung von Vorrichtungen oder Konstruktionselementen, die in Neufahrzeugen zur Geräuschreduzierung eingebaut sind, vor dem Verkauf oder der Auslieferung an den Endkunden bzw. während des Gebrauchs, sofern dies nicht zu Zwecken der Wartung, Reparatur oder des Austausches geschieht, sowie
- (b) Gebrauch des Fahrzeugs nach dem Ausbau oder der Deaktivierung derartiger Vorrichtungen oder Konstruktionselemente.



BEDIENUNGSELEMENTE

LAGE VON TEILEN	2-2
SCHLÜSSEL	2-5
ZÜNDSCHALTER	2-5
INSTRUMENTENTAFEL	2-8
LINKE LENKERARMATUR	2-25
RECHTE LENKERARMATUR	2-27
TANKDECKEL	2-30
SCHALTHEBEL	2-31
HINTERRADBREMSPEDAL	2-31
SITZSCHLOSS	2-32
GEPÄCKSCHLAUFEN	2-32
SEITENSTÄNDER	2-33
FAHRWERKSEINSTELLUNG	2-34

BEDIENUNGSELEMENTE

LAGE VON TEILEN

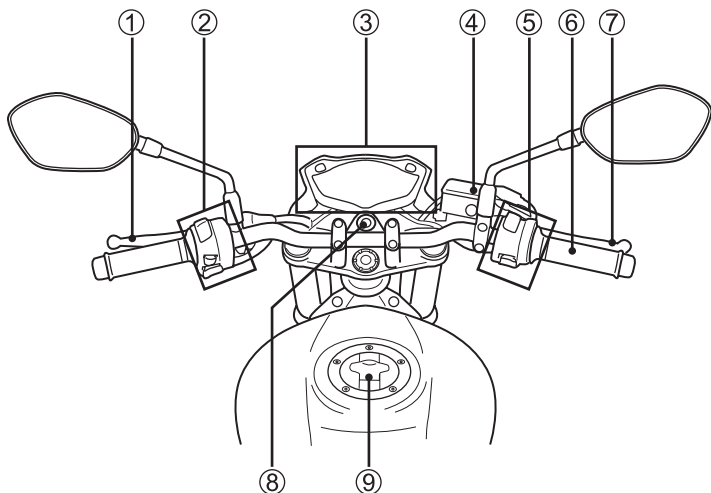

SV650

- ① Kupplungshebel
- ② Schalter der linken Lenkerarmatur
- ③ Instrumententafel
- ④ Flüssigkeitsbehälter für Vorderradbremse
- ⑤ Schalter der rechten Lenkerarmatur
- ⑥ Gasdrehgriff
- ⑦ Vorderradbremshebel
- ⑧ Zündschalter
- ⑨ Tankdeckel

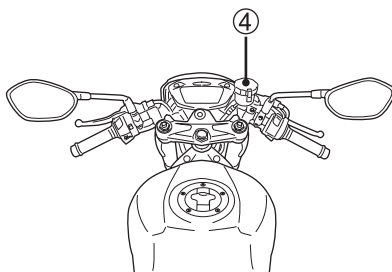

SV650X

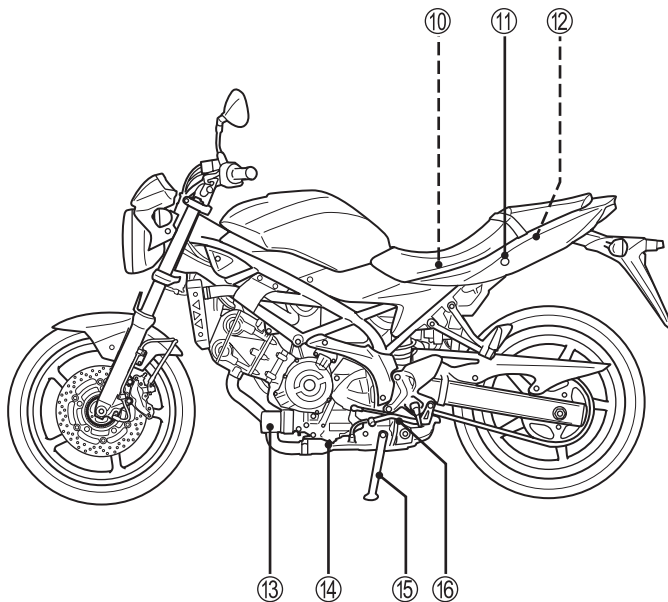

SV650

- ⑩ Batterie und Sicherungen
- ⑪ Sitzschloss
- ⑫ Werkzeuge
- ⑬ Motorölfilter
- ⑭ Motoröl-Ablassschraube
- ⑮ Seitenständer
- ⑯ Schalthebel

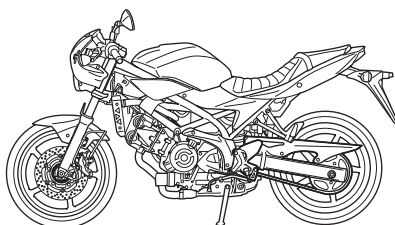

SV650X

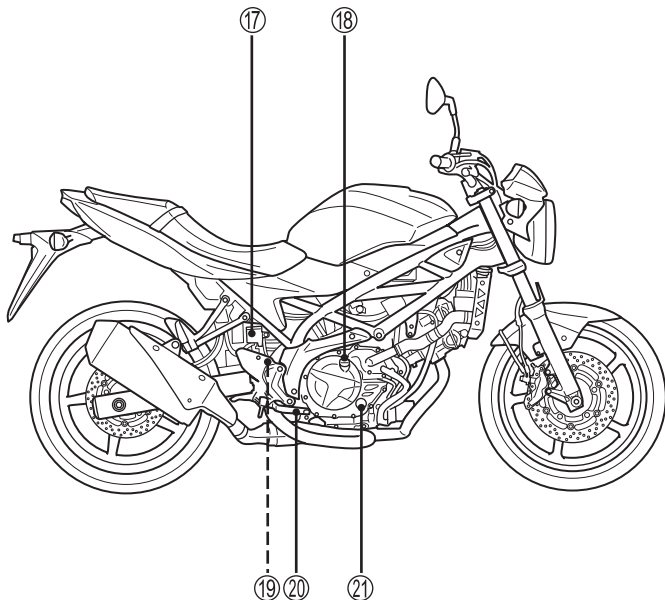

SV650

- ⑰ Flüssigkeitsbehälter für Hinterradbremse
- ⑱ Motoröl-Einfüllkappe
- ⑲ Hinterradbremsslichtschalter
- ⑳ Hinterradbremspedal
- ㉑ Motoröl-Schauglas

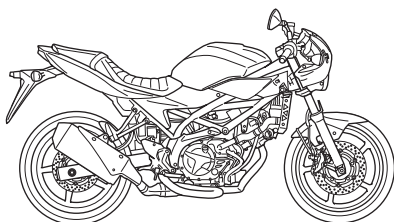

SV650X

SCHLÜSSEL

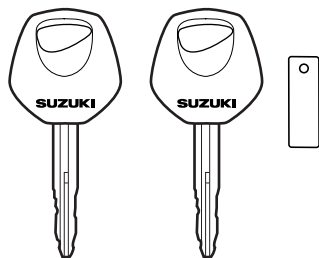

(EU, UK)

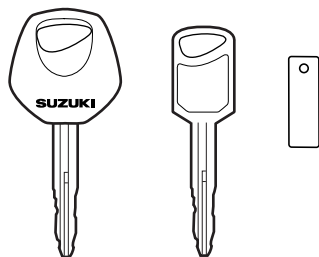

Dieses Motorrad wird mit einem Hauptzündschlüssel und einem Reservezündschlüssel ausgeliefert. Bewahren Sie den Reserveschlüssel an einem sicheren Ort auf.

ZÜNDSCHALTER

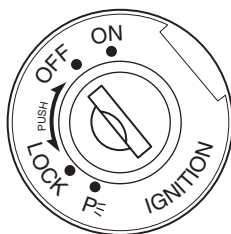

Der Zündschalter hat vier Stellungen:

STELLUNG „OFF“ (Aus)

Alle elektrischen Schaltkreise sind ausgeschaltet. Der Motor kann nicht gestartet werden. Der Schlüssel kann abgezogen werden.

STELLUNG „ON“ (Ein)

Der Zündkreis ist geschlossen, der Motor kann gestartet werden. Wenn der Schlüssel in diese Stellung gedreht wird, werden Scheinwerfer, Positionsleuchte (sofern vorhanden), Tachometer, Kennzeichenleuchte und Schlussleuchte automatisch eingeschaltet. In dieser Stellung kann der Schlüssel nicht abgezogen werden.

ZUR BEACHTUNG: Starten Sie den Motor nach Drehen des Schlüssels auf „ON“ unverzüglich. Anderenfalls wird die Batterie entladen, weil Scheinwerfer, Positionsleuchte (sofern vorhanden), Tachometer, Kennzeichenleuchte und Schlussleuchte eingeschaltet sind.

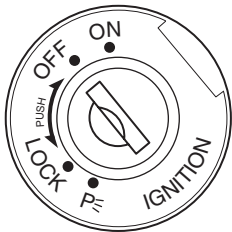

STELLUNG „LOCK“ (Sperre)

Zum Verriegeln der Lenkung drehen Sie den Lenker ganz nach links. Drücken Sie den Schlüssel nach unten, drehen Sie ihn auf „LOCK“ (Sperre) und ziehen Sie ihn ab. Alle elektrischen Schaltkreise sind ausgeschaltet.

ZUR BEACHTUNG:

- Drehen Sie den Lenker nach links und rechts, um sicherzustellen, dass das Lenkradschloss verriegelt ist.
- Wenn es sich nicht leicht verriegeln lässt, stellen Sie den Schlüssel auf „LOCK“ (Sperre) und drehen Sie den Lenker leicht nach rechts.

STELLUNG „P“ (Parken)

Zum Parken des Motorrads verriegeln Sie die Lenkung und drehen Sie den Schlüssel auf die Stellung „P“. Der Schlüssel kann nun abgezogen werden; Positionsleuchte (sofern vorhanden), Kennzeichenleuchte sowie Schlussleuchte bleiben an, und die Lenkung wird verriegelt. Diese Stellung ist für das Parken bei Nacht am Straßenrand vorgesehen. Sie sorgt dafür, dass andere Verkehrsteilnehmer Ihr Fahrzeug besser sehen können.

▲ WARNUNG

Der Zündschalter darf während der Fahrt nicht auf „P“ (PARKEN) oder „LOCK“ (Sperre) gedreht werden, da dies gefährlich ist. Das Bewegen des Motorrads mit verriegelter Lenkung kann gefährlich sein. Sie könnten das Gleichgewicht verlieren und stürzen, bzw. das Motorrad könnte umkippen.

Stoppen Sie das Motorrad und stellen Sie es auf den Seitenständer (falls vorhanden), bevor Sie die Lenkung verriegeln. Versuchen Sie niemals, das Motorrad mit verriegelter Lenkung zu bewegen.

WARNUNG

Ist das Motorrad umgefallen, z. B. nach Wegrutschen oder nach einem Unfall, können Beschädigungen am Motorrad dazu führen, dass der Motor weiterläuft. Dies könnte zu einem Brand oder Verletzungen durch bewegliche Teile, zum Beispiel das Hinterrad, führen.

Schalten Sie die Zündung unverzüglich aus, wenn das Motorrad umfällt. Lassen Sie das Motorrad durch Ihren Suzuki-Vertragshändler auf nicht sichtbare Beschädigungen prüfen.

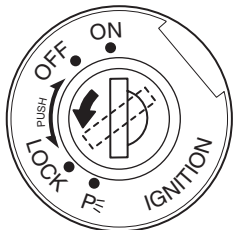

Die Schlüsselöffnung kann durch Drehen der Abdeckung abgedeckt werden.

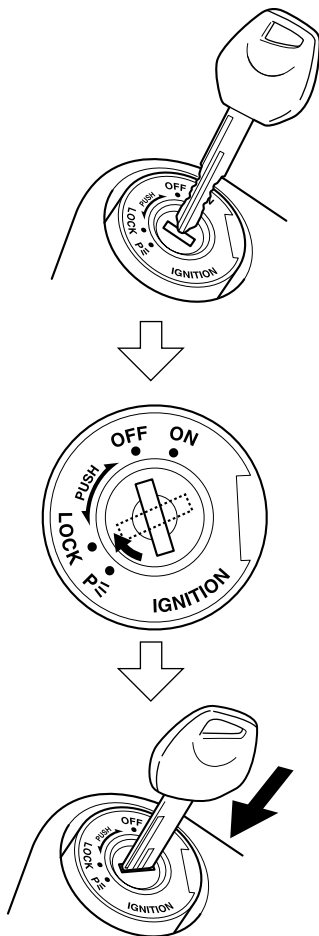

Beim Einstecken des Schlüssels drehen Sie die Abdeckung so, dass die Öffnung über der für den Schlüssel liegt.

INSTRUMENTENTAFEL

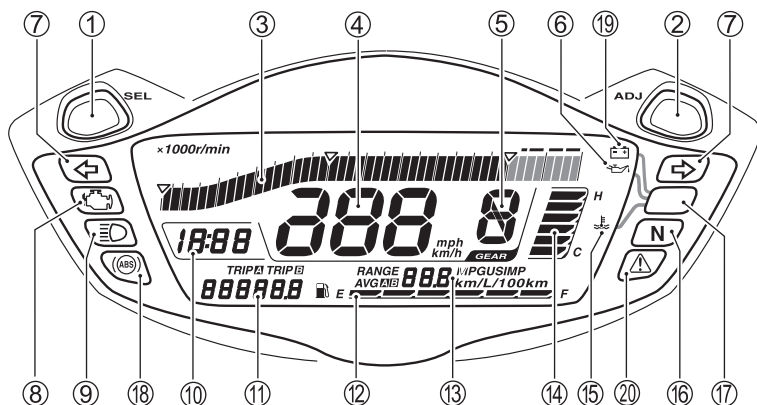

- ① Taste SEL
- ② Taste ADJ
- ③ Drehzahlmesser (☞ 2-9)
- ④ Tachometer (☞ 2-9)
- ⑤ Ganganzeige (☞ 2-10)
- ⑥ Symbol der Öldruck-Warnanzeige (☞ 2-10)
- ⑦ Blinker-Anzeigeleuchte (☞ 2-11)
- ⑧ Störungsanzeigeleuchte (☞ 2-12)
- ⑨ Fernlicht-Anzeigeleuchte (☞ 2-14)
- ⑩ Uhr (☞ 2-14)
- ⑪ Gesamtkilometerzähler / Tageskilometerzähler / Instrumententafel-Leuchthelligkeit (☞ 2-15)
- ⑫ Kraftstoffstandanzeige (☞ 2-17)
- ⑬ Anzeige für momentanen Kraftstoffverbrauch / Anzeige für durchschnittlichen Kraftstoffverbrauch / Reichweitenanzeige (☞ 2-18)
- ⑭ Motorkühlmitteltemperaturanzeige (☞ 2-23)
- ⑮ Symbol der Motorkühlmitteltemperatur-Warnanzeige (☞ 2-23)
- ⑯ Leerlauf-Anzeigeleuchte (☞ 2-23)
- ⑰ Motorkühlmitteltemperatur- / Öldruck-Warnanzeigeleuchte (außer für EU, UK) Motorkühlmitteltemperatur- / Öldruck- / Batteriespannungs-Warnanzeigeleuchte (EU, UK)
- ⑱ ABS-Anzeigeleuchte (☞ 2-24)
- ⑲ Symbol der Batteriespannungs-Warnanzeige (EU, UK) (☞ 2-24)
- ⑳ Hauptwarnung-Anzeigeleuchte (EU, UK) (☞ 2-13)

Beim Drehen des Zündschalters in Stellung „ON“ (Ein) reagiert das Anzeigelinstrument wie folgt:

- Alle LCD-Segmente erscheinen und schalten dann auf Normalanzeige.
- Folgende Anzeigeleuchten leuchten 3 Sekunden lang auf:
 - Störungsanzeigeleuchte ⑧
 - Hauptwarnung-Anzeigeleuchte (EU, UK) ⑩
- Folgende Anzeigeleuchten leuchten auf.
 - Motorkühlmitteltemperatur / Öldruck-Warnanzeigeleuchte (außer für EU, UK) ⑰
 - Kühlmitteltemperatur- / Öldruck- / Batteriespannungs-Warnanzeigeleuchte (EU, UK) ⑰
 - ABS-Anzeigeleuchte ⑱



Wenn die Zündung eingeschaltet wird, werden alle LCD-Segmente angezeigt. Wird hierbei nur km (km/h) auf dem LCD angezeigt, ist das Umschalten auf Meilen (mph) nicht möglich, da es sich beim Instrument um eine Kilometer-Ausführung handelt.

DREHZAHLMESSER ③

Der Drehzahlmesser zeigt die Motordrehzahl in Umdrehungen pro Minute (U/min) an.

Drücken Sie die Taste SEL ①, halten Sie sie gedrückt, und schalten Sie die Zündung ein. Halten Sie die Taste SEL ① 4 Sekunden lang gedrückt, um in den Einstellmodus für die Anzeigeeinstellungen des Drehzahlmessers zu schalten.

Zum Ändern der Anzeige drücken Sie die Taste SEL ①. Die Anzeige ändert sich in der nachstehenden Reihenfolge.

Normal → Peak hold → Normal

Drücken Sie die Taste ADJ ②, um den Einstellmodus für die Anzeigeeinstellungen des Drehzahlmessers zu verlassen.

TACHOMETER ④

Der Tachometer zeigt die Fahrgeschwindigkeit in Kilometern pro Stunde oder Meilen pro Stunde an.

ZUR BEACHTUNG:

- Stellen Sie das Instrument ⑪ auf Gesamtkilometerzähler und halten Sie dann die Taste SEL ① 2 Sekunden gedrückt, um zwischen km/h und mph umzuschalten. Gleichzeitig wird der Gesamtkilometerzähler zwischen Kilometer und Meilen umgeschaltet.
- Wählen Sie km/h oder mph in Übereinstimmung mit geltenden Verkehrsvorschriften.
- Prüfen Sie anschließend die km/h- und mph-Anzeige.

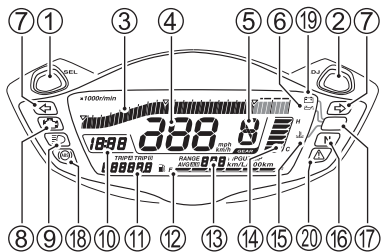



GANGANZEIGE ⑤

Die Ganganzeige zeigt den jeweils eingelegten Gang an. Wenn sich das Getriebe im Leerlauf befindet, erscheint „N“ in dieser Anzeige.

ZUR BEACHTUNG: Falls im Anzeigebereich des Gesamtkilometerzählers „CHEC“ angezeigt wird, zeigt die Ganganzeige „-“ statt einer Zahl an.

SYMBOL DER ÖLDRUCK-WARNANZEIGE „“ ⑥

Wenn sich der Zündschalter in Stellung „ON“ (Ein) befindet, der Motor jedoch nicht gestartet worden ist, erscheint die Anzeige „“ ⑥ im Display und die Warnanzeileuchte ⑰ leuchtet. Sobald der Motor gestartet wird, sollten das Symbol „“ ⑥ und die Warnanzeileuchte ⑰ erlöschen.

Sinkt der Motoröldruck unter den normalen Betriebsdruck ab, erscheint das Symbol „“ ⑥ im Display und die Warnanzeileuchte ⑰ leuchtet auf.

HINWEIS

Wenn nach Starten des Motors bei leuchtender Öldruck-Warnanzeileuchte Gas gegeben oder das Motorrad gefahren wird, kann der Motor Schaden nehmen.

Vergewissern Sie sich, dass die Öldruck-Warnanzeileuchte erloschen ist, bevor Sie Gas geben oder das Motorrad fahren.

HINWEIS

Wird das Motorrad trotz leuchten-der Öldruck-Warnanzeigeleuchte gefahren, können Motor und Getriebe beschädigt werden.

Wenn die Öldruck-Warnanzeigeleuchte aufleuchtet, stoppen Sie den Motor unverzüglich, da in diesem Fall der Öldruck zu niedrig ist. Kontrollieren Sie den Ölstand und füllen Sie bei Bedarf Öl nach. Wenn eine ausreichende Menge Öl vorhanden ist und die Leuchte immer noch leuchtet, lassen Sie Ihr Motorrad von Ihrem Suzuki-Vertragshändler oder qualifiziertem Fachpersonal überprüfen.

BLINKER-ANZEIGELEUCHE

„“ ⑦

Diese Anzeigeleuchte blinkt, wenn der Blinker zur Fahrtrichtungsanzeige nach rechts oder links betätigt wird.

ZUR BEACHTUNG: Wenn eine Blinkleuchte wegen einer durchgebrannten Glühbirne oder eines Stromkreis-schadens nicht richtig funktioniert, blinkt die Anzeigeleuchte schneller, um den Fahrer auf das Problem aufmerksam zu machen.

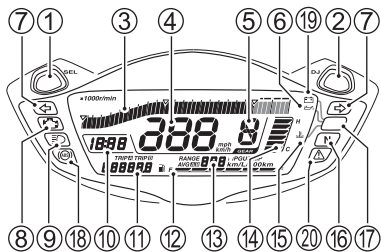

STÖRUNGSANZEIGELEUCHTE

„“ ⑧ (außer für EU, UK)

FI

Wenn das Kraftstoffeinspritzsystem versagt, leuchtet die Störungsanzeigeleuchte ⑧ auf und „FI“ wird im Gesamtkilometerzähler-Anzeigebereich in den folgenden beiden Modi angezeigt:

- A. Das Display ⑪ im Gesamtkilometerzähler-Anzeigebereich zeigt „FI“ und den Gesamtkilometerzähler/Tageskilometerzähler abwechselnd an und die Störungsanzeigeleuchte ⑧ leuchtet dauerhaft.
- B. Das Display ⑪ im Gesamtkilometerzähler-Anzeigebereich zeigt dauerhaft „FI“ an und die Störungsanzeigeleuchte ⑧ blinkt.

Der Motor darf weiterlaufen, wenn die Bedingungen unter A erfüllt sind, unter den Bedingungen unter B jedoch nicht.

HINWEIS

Das Aufleuchten der Störungsanzeigeleuchte weist auf eine Störung des Kraftstoffeinspritzsystems hin.

Wenn das Display „FI“ anzeigt und die Störungsanzeigeleuchte aufleuchtet, lassen Sie das Kraftstoffeinspritzsystem möglichst bald von Ihrem Suzuki-Vertragshändler oder qualifiziertem Fachpersonal überprüfen.

ZUR BEACHTUNG:

- Wenn das Display dauerhaft „FI“ anzeigt und die Störungsanzeigeleuchte blinkt, lässt sich der Motor nicht starten.
- Wenn die Störungsanzeigeleuchte aufleuchtet und dreimal schnell blinkt, ist die Batteriespannung zu niedrig. Lassen Sie das Motorrad von Ihrem Suzuki-Vertragshändler überprüfen.



CHEC



Wenn „CHEC“ im Gesamtkilometerzähler-Anzeigebereich erscheint, prüfen Sie die folgenden Punkte:

- Vergewissern Sie sich, dass der Motorstoppschalter auf „“ steht.
- Vergewissern Sie sich, dass das Getriebe in den Leerlauf geschaltet bzw. der Seitenständer ganz eingeklappt ist.

Wenn das Display nach Kontrolle der obigen Elemente immer noch „CHEC“ anzeigt, prüfen Sie die Zündungssicherung und den korrekten Sitz der Kabelstecker.

**STÖRUNGSANZEIGELEUCHTE „“ ⑧ /
HAUPTWARNANZEIGE „“ ②0 (EU, UK)**

Wenn im Motorrad ein Fehler auftritt, leuchtet die Störungsanzeigeleuchte „“ ⑧ oder die Hauptwarnleuchte „“ ②0 auf. Zudem zeigt die Gesamtkilometeranzeige ⑪ alle 2 Sekunden „FI“, „to“ und „IG“ an.

	Störungsanzeigeleuchte 	Hauptwarnanzeigeleuchte 	Gesamtkilometeranzeige 
Motor Systemausfall (abgasbezogen)	Leuchtet auf	–	FI
Motor Systemausfall (nicht abgasbezogen)	–	Leuchtet auf	FI
Motorrad umgekippt oder Ausfall des TO (Umkippsensor)	–	Leuchtet auf	to
Versagen des Zündschalters Angenommener Diebstahl	–	Leuchtet auf	IG
Steuergerät Kommunikationsfehler	–	–	CHEC

ZUR BEACHTUNG:

- Wenn die Störungsanzeigeleuchte oder die Hauptwarnanzeigeleuchte leuchtet, wenden Sie sich bitte unverzüglich an Ihren Suzuki-Händler.
- Wenn die Gesamtkilometeranzeige „CHEC“ anzeigt, prüfen Sie die folgenden Punkte:
 - Vergewissern Sie sich, dass die Zündungssicherung nicht durchgebrannt ist.
 - Vergewissern Sie sich, dass die Kabelsteckverbinder angeschlossen sind.

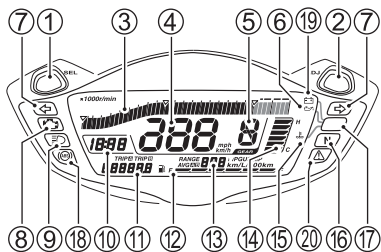

FERNLICHT-ANZEIGELEUCHE

„“ ⑨

Diese blaue Anzeigeleuchte leuchtet bei eingeschaltetem Fernlicht.

UHR ⑩

12:00

Die Zeit wird angezeigt, wenn sich der Zündschalter in der Stellung „ON“ (Ein) befindet. Die Uhr zeigt im 12-Stunden-System an. Zum Einstellen der Uhrzeit gehen Sie wie folgt vor.

Zum Einstellen der Uhr halten Sie die Taste SEL ① und die Taste ADJ ② gleichzeitig 2 Sekunden lang gedrückt, bis die Uhranzeige blinkt.

1. Drücken Sie die Taste SEL ①, um die Stunden einzustellen.
2. Drücken Sie die Taste ADJ ②, um die Minuten einzustellen.
3. Halten Sie die Taste SEL ① und die Taste ADJ ② gleichzeitig 2 Sekunden lang gedrückt, um zur Anzeige der Uhrzeit zurückzuschalten.

ZUR BEACHTUNG:

- Wenn die Taste SEL ① oder die Taste ADJ ② gedrückt gehalten wird, rückt die Anzeige schnell vor.
- Die Uhr kann eingestellt werden, wenn sich der Zündschalter in der Stellung „ON“ (Ein) befindet.
- Diese Uhr wird von der Batterie des Motorrads mit Strom versorgt. Wenn das Motorrad voraussichtlich länger als zwei Monate nicht benutzt wird, bauen Sie die Batterie aus.

GESAMTKILOMETERZÄHLER/ TAGESKILOMETERZÄHLER/ INSTRUMENTENTAFEL- LEUCHTHELLIGKEIT ⑪

Das Display umfasst 4 Funktionen: Gesamtkilometerzähler, zwei Tageskilometerzähler und Instrumententafel-Leuchthelligkeit. Wenn die Zündung auf „ON“ (Ein) gestellt wird, erscheint das unten gezeigte Testmuster 3 Sekunden lang im Display. Anschließend erscheint die Funktion, die beim letzten Ausschalten des Zündschalters angezeigt wurde.

TRIP A TRIP B
88888.8

ZUR BEACHTUNG:

- Stellen Sie das Instrument ⑪ auf Gesamtkilometerzähler und halten Sie die Taste SEL ① 2 Sekunden gedrückt, um zwischen km und Meilen umzuschalten. Der Tachometer wird nun zwischen km/h und mph umgeschaltet und die Anzeige für den momentanen/durchschnittlichen Kraftstoffverbrauch ändert sich zwischen km/L (L/100 km) und MPG.
- Wählen Sie km oder Meilen in Übereinstimmung mit den geltenden Verkehrsvorschriften.
- Prüfen Sie die km- und Meilen-Anzeige nach Einstellung des Instrumententafel-Displays.

Zum Ändern der Anzeige drücken Sie die Taste SEL ①. Die Anzeige ändert sich in der nachstehenden Reihenfolge.

003231 ←

Gesamtkilometerzähler



TRIP A
303.2

Tageskilometerzähler A



TRIP B
2308.4

Tageskilometerzähler B



000000

Instrumententafel-Leuchthelligkeit

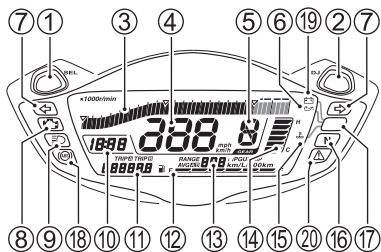

GESAMTKILOMETERZÄHLER

Der Gesamtkilometerzähler zeichnet die Gesamtfahrstrecke auf. Der Anzeigebereich des Gesamtkilometerzählers reicht von 0 bis 999 999.

Wenn die Gesamtfahrstrecke 999 999 überschreitet, bleibt die Anzeige bei 999 999 stehen.

TAGESKILOMETERZÄHLER

Die beiden Tageskilometerzähler sind rückstellbar. Sie können gleichzeitig zwei verschiedene Wegstrecken aufzeichnen. Mit dem Tageskilometerzähler A kann zum Beispiel eine bestimmte Wegstrecke, mit dem Tageskilometerzähler B die zurückgelegte Wegstrecke zwischen Tankstopps gemessen werden.

Zum Rückstellen eines Kilometerzählers auf Null halten Sie die Taste SEL ① 2 Sekunden lang gedrückt, während die Anzeige den zurückzustellenden Tageskilometerzähler A oder B anzeigt. Durch Rückstellen des Tageskilometerzählers A oder B wird auch die Kraftstoffverbrauchsanzeige zurückgestellt.

ZUR BEACHTUNG: Wenn der Tageskilometerzähler 9999,9 überschreitet, wird er auf 0,0 zurückgestellt, und die Wegstreckenmessung beginnt von neuem.

INSTRUMENTENTAFEL-LEUCHTHELLIGKEIT

Stellen Sie das Instrument auf Instrumententafel-Leuchthelligkeit und halten Sie die Taste SEL ① 2 Sekunden lang gedrückt, bis die Markierungen „0“ blinken. Durch Drücken der Taste SEL ① wird die Instrumententafel-Leuchthelligkeit in 6 Stufen geändert. Die Helligkeitsanzeige zeigt die Helligkeit von „0“ (min.) bis „000000“ (max.) an. Halten Sie die Taste SEL ① 2 Sekunden lang gedrückt, um in den Modus der Instrumententafel-Leuchthelligkeit zurückzukehren.

WARNUNG







Das Umschalten des Displays während der Fahrt kann gefährlich sein. Sobald Sie eine Hand vom Lenker nehmen, haben Sie weniger Kontrolle über das Motorrad.

Schalten Sie das Display niemals während der Fahrt um. Lassen Sie beide Hände am Lenker.

KRAFTSTOFFSTANDANZEIGE „“

⑫

Die Kraftstoffstandanzeige zeigt den Kraftstoffstand im Kraftstofftank an. Wenn der Kraftstofftank voll ist, zeigt die Kraftstoffstandanzeige alle 6 Segmente an. Die Marke blinkt, wenn der Kraftstoffstand unter 4,2 L sinkt. Marke und Segment blinken, wenn der Kraftstoffstand unter 1,7 L sinkt.

Kraftstoff-tank	Ungefähr 1,7 L	Ungefähr 4,2 L	Voll
Segment	Blinkt 		
 -Symbol	Blinkt 	Blinkt 	

ZUR BEACHTUNG:

- Wenn das Motorrad auf dem Seitenänder steht, kann der Kraftstoffstand nicht korrekt angezeigt werden. Schalten Sie die Zündung bei senkrecht stehendem Motorrad auf „ON“ (Ein).
- Wenn das Zapfsäulensymbol blinkt, tanken Sie baldmöglichst nach. Wenn der Kraftstofftank fast leer ist, blinkt auch das letzte Segment der Kraftstoffstandanzeige.

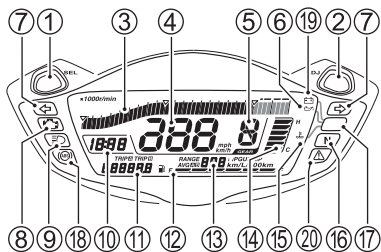

ANZEIGE FÜR MOMENTANEN KRAFTSTOFFVERBRAUCH/ ANZEIGE FÜR DURCHSCHNITTLICHEN KRAFTSTOFFVERBRAUCH/ REICHWEITENANZEIGE ⑬ (außer für EU, UK)

Das Display umfasst 3 Funktionen: eine Anzeige für den momentanen Kraftstoffverbrauch, eine Anzeige für den durchschnittlichen Kraftstoffverbrauch und eine Reichweitenanzeige. Wenn die Zündung auf „ON“ (Ein) gestellt wird, erscheint das unten gezeigte Testmuster 3 Sekunden lang im Display.

**RANGE 88.8 MPGUSIMP
AVG 100 km/L/100km**

Anschließend erscheint die Funktion, die beim letzten Ausschalten des Zündschalters angezeigt wurde.

Zum Ändern der Anzeige drücken Sie die Taste ADJ ②. Die Anzeige ändert sich in der nachstehenden Reihenfolge.



Anzeige für momentanen Kraftstoffverbrauch und Anzeige für durchschnittlichen Kraftstoffverbrauch

Zum Umschalten zwischen „km/L (L/100 km)“ und „MPG“ stellen Sie die Anzeige ⑪ auf Anzeige der Gesamtkilometerzähler und halten Sie die Taste SEL ① 2 Sekunden lang gedrückt. Gleichzeitig wird der Gesamtkilometerzähler zwischen Kilometer und Meilen umgeschaltet.

Zum Umschalten zwischen „km/L“ und „L/100 km“ sowie „MPG IMP“ und „MPG US“ stellen Sie die Anzeige ⑬ entweder auf Anzeige für momentanen Kraftstoffverbrauch oder auf Anzeige für durchschnittlichen Kraftstoffverbrauch und halten Sie die Taste ADJ ② 2 Sekunden lang gedrückt.

Anzeige für momentanen Kraftstoffverbrauch

Die Anzeige für den momentanen Kraftstoffverbrauch zeigt den Kraftstoffverbrauch nur bei fahrendem Motorrad an. Bei stehendem Motorrad zeigt die Anzeige „- - .“ an. Der Anzeigebereich dieser Anzeige liegt zwischen 0,1 und 50,0 (km/L), zwischen 2,0 und 50,0 (L/100 km) oder zwischen 0,1 und 99,9 (MPG IMP, US).

ZUR BEACHTUNG: Bei den angezeigten Werten handelt es sich um rechnerisch ermittelte Werte. Die angezeigten Werte können von den tatsächlichen Werten abweichen.

Anzeige für durchschnittlichen Kraftstoffverbrauch

Die Anzeige für durchschnittlichen Kraftstoffverbrauch zeigt den durchschnittlichen Kraftstoffverbrauch für die Fahrt A oder die Fahrt B an. Die Anzeige für durchschnittlichen Kraftstoffverbrauch reicht von 0,1 bis 50,0 (km/L), von 0,1 bis 99,9 (MPG IMP, US) oder von 2,0 bis 50,0 (L/100 km). Die Anzeige für durchschnittlichen Kraftstoffverbrauch zeigt „- - .“ an, wenn der Tageskilometerzähler 0,0 anzeigt. Um die Anzeige für den Kraftstoffverbrauch zurückzusetzen, stellen Sie den Tageskilometerzähler auf Null.

ZUR BEACHTUNG: Bei den angezeigten Werten handelt es sich um rechnerisch ermittelte Werte. Die angezeigten Werte können von den tatsächlichen Werten abweichen.

Reichweitenanzeige

Die Reichweitenanzeige errechnet auf Grundlage des noch im Tank enthaltenen Kraftstoffs die verbleibende Reichweite (Fahrstrecke) zwischen 1 und 999 km (Meilen). Beim Nachtanken wird die Reichweite neu berechnet. Die Anzeige ändert sich eventuell aber nicht, wenn nur wenig Kraftstoff nachgefüllt wird.

Wenn das Motorrad auf dem Seitenständer steht, wird die Reichweite nicht neu berechnet. Überprüfen Sie die geschätzte Reichweite bei eingeklapptem Seitenständer. Die Reichweitenanzeige wird zurückgesetzt, wenn die Batterie abgeklemmt wird. In diesem Fall zeigt das Instrument „- -“ an, bis das Motorrad eine gewisse Strecke zurückgelegt hat.

ZUR BEACHTUNG:

- Die verbleibende Reichweite ist ein rechnerisch ermittelter Wert. Der angezeigte Wert kann von der tatsächlich möglichen Strecke abweichen.
- Zum Berechnen der Reichweite wird nicht der durchschnittliche Kraftstoffverbrauch verwendet. Deshalb stimmt das errechnete Ergebnis unter Umständen nicht mit dem Wert überein, der dem durchschnittlichen Kraftstoffverbrauch entsprechen würde.
- Sie sollten nicht so lange fahren, bis die geschätzte Restreichweite auf 1 absinkt, um ein Liegenbleiben des Motorrads wegen Spritmangels zu vermeiden.

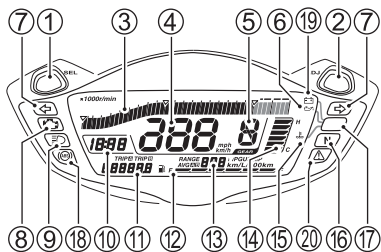

**ANZEIGE FÜR MOMENTANEN KRAFTSTOFFVERBRAUCH/
ANZEIGE FÜR DURCHSCHNITTLICHEN KRAFTSTOFFVERBRAUCH/
VOLTMETER/REICHWEITENANZEIGE ⑬ (EU, UK)**

Das Display umfasst 4 Funktionen: eine Anzeige für den momentanen Kraftstoffverbrauch, eine Anzeige für den durchschnittlichen Kraftstoffverbrauch, ein Voltmeter und eine Reichweitenanzeige. Wenn die Zündung auf „ON“ (Ein) gestellt wird, erscheint das unten gezeigte Testmuster 3 Sekunden lang im Display.

RANGE 88.8 MPGUSIMP
AVG A/B 88.8 km/L/100km

Anschließend erscheint die Funktion, die beim letzten Ausschalten des Zündschalters angezeigt wurde.

Zum Ändern der Anzeige drücken Sie die Taste ADJ ②. Die Anzeige ändert sich in der nachstehenden Reihenfolge.

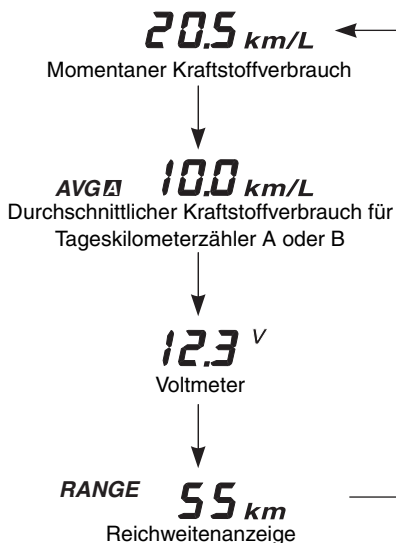

Anzeige für momentanen Kraftstoffverbrauch und Anzeige für durchschnittlichen Kraftstoffverbrauch

Zum Umschalten zwischen „km/L (L/100 km)“ und „MPG“ stellen Sie die Anzeige ① auf Anzeige der Gesamtkilometerzähler und halten Sie die Taste SEL ① 2 Sekunden lang gedrückt. Gleichzeitig wird der Gesamtkilometerzähler zwischen Kilometer und Meilen umgeschaltet.

Zum Umschalten zwischen „km/L“ und „L/100 km“ sowie „MPG IMP“ und „MPG US“ stellen Sie die Anzeige ③ entweder auf Anzeige für momentanen Kraftstoffverbrauch oder auf Anzeige für durchschnittlichen Kraftstoffverbrauch und halten Sie die Taste ADJ ② 2 Sekunden lang gedrückt.

Anzeige für momentanen Kraftstoffverbrauch

Die Anzeige für den momentanen Kraftstoffverbrauch zeigt den Kraftstoffverbrauch nur bei fahrendem Motorrad an. Bei stehendem Motorrad zeigt die Anzeige „- - .-“ an. Der Anzeigebereich dieser Anzeige liegt zwischen 0,1 und 50,0 (km/L), zwischen 2,0 und 50,0 (L/100 km) oder zwischen 0,1 und 99,9 (MPG IMP, US).

ZUR BEACHTUNG: Bei den angezeigten Werten handelt es sich um rechnerisch ermittelte Werte. Die angezeigten Werte können von den tatsächlichen Werten abweichen.

Anzeige für durchschnittlichen Kraftstoffverbrauch

Die Anzeige für durchschnittlichen Kraftstoffverbrauch zeigt den durchschnittlichen Kraftstoffverbrauch für die Fahrt A oder die Fahrt B an. Die Anzeige für durchschnittlichen Kraftstoffverbrauch reicht von 0,1 bis 50,0 (km/L), von 0,1 bis 99,9 (MPG IMP, US) oder von 2,0 bis 50,0 (L/100 km). Die Anzeige für durchschnittlichen Kraftstoffverbrauch zeigt „- - .-“ an, wenn der Tageskilometerzähler 0,0 anzeigt. Um die Anzeige für den Kraftstoffverbrauch zurückzusetzen, stellen Sie den Tageskilometerzähler auf Null.

ZUR BEACHTUNG: Bei den angezeigten Werten handelt es sich um rechnerisch ermittelte Werte. Die angezeigten Werte können von den tatsächlichen Werten abweichen.

Voltmeter

Das Voltmeter zeigt die Batteriespannung innerhalb des Bereichs von 10,0 bis 16,0 V an.

ZUR BEACHTUNG:

- *Der angezeigte Wert kann vom Wert anderer Instrumente abweichen.*
- *Wenn häufig eine Spannung unter 12,0 V angezeigt wird, lassen Sie das Motorrad bitte von einem Suzuki-Vertragshändler überprüfen.*

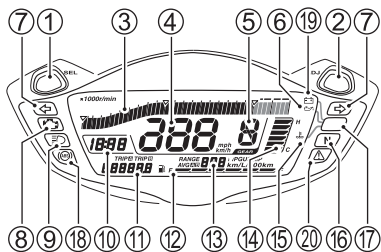

Reichweitenanzeige

Die Reichweitenanzeige errechnet auf Grundlage des noch im Tank enthaltenen Kraftstoffs die verbleibende Reichweite (Fahrstrecke) zwischen 1 und 999 km (Meilen). Beim Nachtanken wird die Reichweite neu berechnet. Die Anzeige ändert sich eventuell aber nicht, wenn nur wenig Kraftstoff nachgefüllt wird.

Wenn das Motorrad auf dem Seitenständer steht, wird die Reichweite nicht neu berechnet. Überprüfen Sie die geschätzte Reichweite bei eingeklapptem Seitenständer. Die Reichweitenanzeige wird zurückgesetzt, wenn die Batterie abgeklemmt wird. In diesem Fall zeigt das Instrument „--“ an, bis das Motorrad eine gewisse Strecke zurückgelegt hat.

ZUR BEACHTUNG:

- Die verbleibende Reichweite ist ein rechnerisch ermittelter Wert. Der angezeigte Wert kann von der tatsächlich möglichen Strecke abweichen.
- Zum Berechnen der Reichweite wird nicht der durchschnittliche Kraftstoffverbrauch verwendet. Deshalb stimmt das errechnete Ergebnis unter Umständen nicht mit dem Wert überein, der dem durchschnittlichen Kraftstoffverbrauch entsprechen würde.
- Sie sollten nicht so lange fahren, bis die geschätzte Restreichweite auf 1 absinkt, um ein Liegenbleiben des Motorrads wegen Spritmangels zu vermeiden.

MOTORKÜHLMITTEL- TEMPERATURANZEIGE „“ ⑭

Die Kühlmitteltemperatur wird durch die LCD-Segment-Temperaturanzeige ⑭, das Symbol für die Motorkühlmitteltemperaturwarnung ⑮ und die Warnanzeigeleuchte ⑰ angezeigt.

Wenn die Kühlmitteltemperatur 116 °C überschreitet, gehen alle sechs LCD-Segmente an. Wenn die Kühlmitteltemperatur 120 °C erreicht, blinkt das Warnsymbol für die Wassertemperatur ⑮ und die Warnanzeigeleuchte ⑰ leuchtet auf. Wenn alle sechs LCD-Segmente der Temperaturanzeige ⑭ leuchten, stellen Sie den Motor ab, warten Sie, bis dieser sich abgekühlt hat, und kontrollieren Sie den Kühlmittelstand.

HINWEIS

Durch fortgesetztes Fahren bei leuchtender Motorkühlmitteltemperatur-Warnanzeigeleuchte kann der Motor wegen Überhitzung schwer beschädigt werden.

Wenn die Motorkühlmitteltemperatur-Warnanzeigeleuchte aufleuchtet, stoppen Sie den Motor, um ihn abkühlen zu lassen. Starten Sie den Motor erst dann wieder, nachdem die Motorkühlmitteltemperatur-Warnanzeigeleuchte erloschen ist.

LEERLAUF-ANZEIGELEUCHTE

„N“ ⑯

Diese grüne Leuchte leuchtet auf, wenn das Getriebe in den Leerlauf geschaltet wird. Die Leuchte erlischt beim Einlegen eines Gangs.

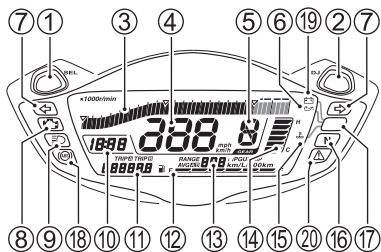

ABS-ANZEIGELEUCHE „(ABS)“ 18

Diese Anzeige geht normalerweise an, wenn die Zündung eingeschaltet wird, und sie erlischt, sobald eine höhere Fahrgeschwindigkeit als 10 km/h erreicht wird.

Im Falle einer Störung des Antiblockiersystems (ABS) blinkt oder leuchtet diese Anzeigelampe. Das ABS funktioniert nicht, wenn die ABS-Anzeigelampe leuchtet oder blinkt.

ZUR BEACHTUNG: Wenn die ABS-Anzeigelampe nach dem Starten des Motorrads, aber vor dem Anfahren erlischt, kontrollieren Sie die Funktion der ABS-Anzeigelampe, indem Sie die Zündung aus- und wieder einschalten. Die ABS-Anzeigelampe kann erlöschen, wenn der Motor vor dem Losfahren stark hochgedreht wird. Wenn die ABS-Anzeigelampe beim Einschalten der Zündung nicht aufleuchtet, sollten Sie das System möglichst bald von einem Suzuki-Vertragshändler überprüfen lassen.

⚠️ WARNUNG

Das Fahren des Motorrads mit leuchtender ABS-Anzeigelampe kann gefährlich sein.

Wenn die ABS-Anzeigelampe während der Fahrt zu blinken beginnt oder aufleuchtet, halten Sie an sicherer Stelle an und schalten Sie die Zündung aus. Schalten Sie den Zündschalter nach einiger Zeit wieder ein und kontrollieren Sie, ob die Anzeigelampe aufleuchtet.

- Das ABS ist funktionstüchtig, wenn die Anzeigelampe nach dem Anfahren erlischt.
- Wenn sie nach dem Anfahren nicht erlischt, funktioniert das ABS nicht, die Bremsen liefern jedoch die normale Bremsleistung. Sie sollten das System möglichst bald von einem Suzuki-Vertragshändler überprüfen lassen.

SYMBOL FÜR BBATERIESPANNUNGS-WARNANZEIGE „“ 19 (EU, UK)

Dieses Symbol leuchtet auf, wenn ein Fehler im Batterieladesystem auftritt.

ZUR BEACHTUNG: Wenden Sie sich an Ihren Suzuki-Händler, wenn diese Leuchte aufleuchtet.

LINKE LENKERARMATUR

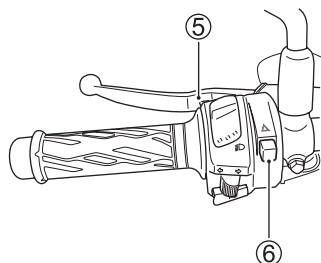
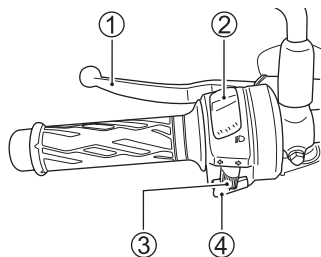

(EU, UK, Australien)

KUPPLUNGSEBEL ①

Der Kupplungshebel trennt den Kraftschluss zwischen Motor und Hinterrad, z. B. beim Starten des Motors oder beim Schalten. Durch Ziehen des Kupplungshebels wird die Kuppung ausgerückt.

SCHALTER ABBLENDLICHT ②



Stellung „“

Das Abblendlicht wird eingeschaltet.

Stellung „“

Das Fernlicht wird eingeschaltet. Die blaue Fernlicht-Anzeigeleuchte leuchtet ebenfalls auf.

HINWEIS

Wird der Abblendschalter zwischen den Stellungen „“ und „“ gehalten, leuchten sowohl das Fernlicht als auch das Abblendlicht. Dadurch kann der Scheinwerfer des Motorrads beschädigt werden.

Der Abblendschalter darf nur auf „“ oder „“ gestellt werden.

HINWEIS

Die Wärmeabstrahlung des Scheinwerfers kann durch Aufkleber oder Objekte vor dem Scheinwerfer beeinträchtigt werden. Dies kann zu einer Beschädigung des Scheinwerfers führen.

Befestigen Sie kein Klebeband auf dem Scheinwerfer und bringen Sie davor keine Gegenstände an.

HINWEIS

Platzieren Sie keine Gegenstände vor dem Scheinwerfer oder der Schlussleuchte in eingeschaltetem Zustand und decken Sie diese Teile nicht mit Kleidungsstücken ab, nachdem das Motorrad gestoppt worden ist.

Die Streuscheibe oder der jeweilige Gegenstand können durch die Wärmeabstrahlung beschädigt werden.

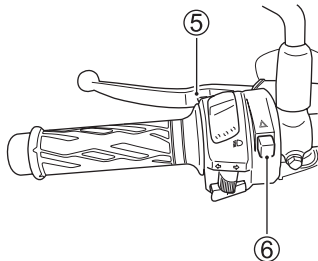
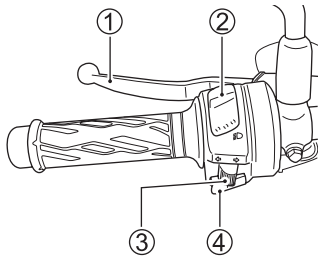

(EU, Australien)

BLINKERSCHALTER „↔“ ③

In der Stellung „↔“ des Schalters blinken die linken Blinker. In der Stellung „⇒“ des Schalters blinken die rechten Blinker. Gleichzeitig blinkt auch die Anzeigeleuchte. Zum Abstellen des Blinkbetriebs drücken Sie den Schalter ein.

▲ WARNUNG

Wenn die Blinker nicht benutzt bzw. nicht wieder ausgeschaltet werden, kann dies gefährliche Situationen verursachen. Andere Verkehrsteilnehmer könnten Ihre Fahrtrichtung missdeuten, was zu einem Unfall führen kann.

Zeigen Sie Spurwechsel und Abbiegemanöver stets durch Blinken an. Vergessen Sie nach einem vollzogenen Spurwechsel oder Abbiegemanöver nicht, die Blinker wieder auszuschalten.

HUPENKNOPF „📣“ ④

Durch Drücken dieser Taste wird das Signalhorn betätigt.

LICHTHUPE ⑤ (EU, UK, Australien)

Durch Drücken dieser Taste wird der Scheinwerfer zum kurzen Aufleuchten gebracht.

WARNBLINKSCHALTER „▲“ ⑥

(EU, UK, Australien)

Alle vier Blinker sowie die Anzeige in der Instrumententafel blinken gleichzeitig, wenn der Schalter betätigt wird und der Zündschalter auf „ON“ (Ein) oder „P“ steht. Verwenden Sie die Warnblinkanlage, um andere Verkehrsteilnehmer auf Ihr Fahrzeug aufmerksam zu machen, wenn Sie es notparken müssen oder wenn es auf andere Weise eine Verkehrsgefahr darstellt.

RECHTE LENKERARMATUR

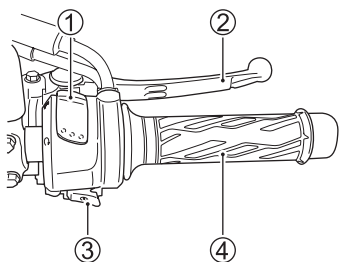

MOTORSTOPPSCHALTER ①





Stellung „“

Der Zündkreis ist unterbrochen. Der Motor kann weder starten noch weiterlaufen.

Stellung „“

Der Zündkreis ist geschlossen und der Motor kann laufen.

HINWEIS

Das Umschalten des Motorstoppschalters während der Fahrt von  auf  oder von  auf  auf  kann Schäden am Motor oder am Katalysator (falls vorhanden) verursachen.

Verwenden Sie den Motorstoppschalter ausschließlich in einem Notfall.

VORDERRADBREMSEHEBEL ②

Die Vorderradbremse wird durch dosiertes Ziehen des Bremshebels in Richtung des Gasdrehgriffs betätigt. Dieses Motorrad ist mit Scheibenbremsen ausgestattet. Zum ordnungsgemäßen Abbremsen der Maschine ist daher kein besonders starker Druck erforderlich. Wenn der Bremshebel betätigt wird, leuchtet die Bremsleuchte auf.

Einstellung des Vorderradbremshhebels

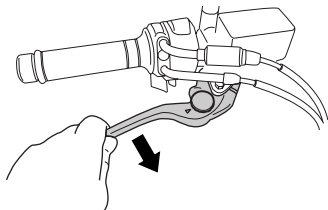

Der Abstand zwischen dem Gasdrehgriff und dem Vorderradbremshhebel ist in fünf Stufen verstellbar. Zum Ändern der Stellung drücken Sie den Bremshebel nach vorne und drehen Sie die Verstellvorrichtung in die gewünschte Position. Beim Ändern der Bremshebelstellung müssen Sie darauf achten, dass die Verstellvorrichtung in der richtigen Position einrastet; ein Vorsprung des Bremshebelzapfens muss in die passende Aussparung der Verstellvorrichtung einrasten. Die Einstellschraube ist ab Werk und bei Auslieferung des Motorrads auf Position 3 eingestellt.

⚠️ WARNUNG

Das Einstellen des Vorderradbremshhebels während der Fahrt kann gefährlich sein. Sobald Sie eine Hand vom Lenker nehmen, haben Sie weniger Kontrolle über das Motorrad.

Stellen Sie den Vorderradbremshhebel niemals während der Fahrt ein. Lassen Sie beide Hände am Lenker.

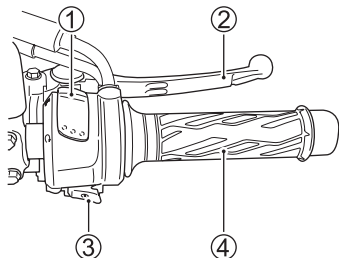

ELEKTROSTARTERSCHALTER

„

Dieser Schalter dient zur Betätigung des Anlassermotors. Wenn der Zündschalter in Stellung „ON“ (Ein), der Motorstoppschalter in Stellung „

ZUR BEACHTUNG: Dieses Motorrad ist mit einem Verriegelungssystem für Zünd- und Startkreis ausgestattet. Der Motor kann nur gestartet werden, wenn:

- *das Getriebe im Leerlauf ist, oder*
- *ein Gang eingelegt ist, der Seitenständer ganz hochgeklappt wurde und die Kupplung gezogen ist.*

ZUR BEACHTUNG: Der Scheinwerfer erlischt, wenn der Elektrostarterschalter gedrückt wird.

HINWEIS

Der Anlassermotor darf pro Startvorgang nicht länger als fünf Sekunden betätigt werden. Andernfalls können der Anlassermotor und der Kabelbaum durch Überhitzung beschädigt werden.

Betätigen Sie den Anlassermotor pro Startvorgang nicht länger als fünf Sekunden. Wenn der Motor auch nach wiederholten Versuchen nicht startet, prüfen Sie die Kraftstoffversorgung und die Zündanlage. Siehe Abschnitt FEHLERBEHEBUNG in diesem Handbuch.

HINWEIS

Wenn die Leerlauf-Anzeigeluchte und die Ganganzeige nicht richtig anzeigen, kann durch Starten des Motors ein schwerer Motorschaden verursacht werden.

Überprüfen Sie die folgenden Punkte, bevor Sie den Motor starten:

- Wenn die Leerlauf-Anzeigeluchte aufleuchtet, muss die Ganganzeige „N“ (Leerlauf) anzeigen.
- Wenn die Leerlauf-Anzeigeluchte erlischt, muss die Ganganzeige entweder „1“, „2“, „3“, „4“, „5“ oder „6“ anzeigen.
- Wenn die Leerlauf-Anzeigeluchte und die Ganganzeige nicht richtig funktionieren, wenden Sie sich an Ihren Suzuki-Händler.

Suzuki Easy Start System

Mit dem Suzuki Easy Start System genügt zum Starten des Motors ein einziger Druck auf den Elektrostarterschalter. Wenn sich das Getriebe im Leerlauf befindet, kann der Motor ohne Ziehen des Kupplungshebels gestartet werden. Wenn sich das Getriebe nicht im Leerlauf befindet, muss zum Starten des Motors der Kupplungshebel gezogen werden.

ZUR BEACHTUNG: Nachdem der Elektrostarterschalter gedrückt worden ist, läuft der Anlassermotor auch nach dem Loslassen des Schalters einige Sekunden lang. Der Anlassermotor stoppt automatisch nach einigen Sekunden oder wenn der Motor anspringt.

GASDREHGRIF ④

Die Motordrehzahl wird durch die Stellung des Gasdrehgriffs geregelt. Um die Motordrehzahl zu erhöhen, drehen Sie den Gasdrehgriff in Ihre Richtung. Zur Verminderung der Motordrehzahl drehen Sie ihn von sich weg.

TANKDECKEL

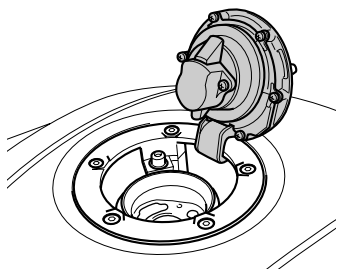
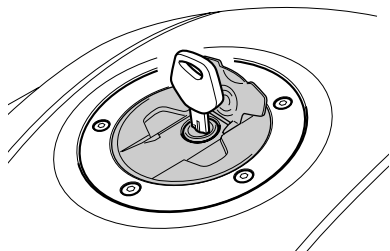

Zum Öffnen des Tankdeckels stecken Sie den Zündschlüssel in das Schloss und drehen Sie ihn im Uhrzeigersinn. Öffnen Sie den Tankdeckel mit dem Schlüssel. Zum Schließen drücken Sie den Tankdeckel mit dem im Deckelschloss steckenden Schlüssel fest nach unten.

Füllen Sie den Tank nur mit frischem Kraftstoff auf. Verwenden Sie auf keinen Fall mit Schmutz, Staub, Wasser oder einer anderen Flüssigkeit verunreinigten Kraftstoff. Achten Sie beim Tanken darauf, dass Fremdstoffe wie Staub, Schmutz und Wasser nicht in den Kraftstofftank gelangen können.

**Kraftstofftank-
Fassungsvermögen: 14,5 L**

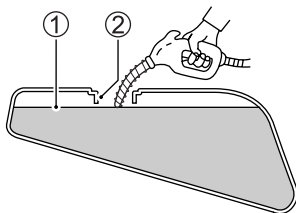

- ① Kraftstoffstand
- ② Einfüllstutzen

⚠ WARNUNG

Wenn der Kraftstofftank zu weit gefüllt ist, kann durch Ausdehnung des Kraftstoffs infolge der Motorhitze oder Sonnenerwärmung Kraftstoff austreten. Ausgelaufener Kraftstoff kann sich leicht entzünden.

Kraftstoff darf niemals höher als bis zur Unterkante des Einfüllstutzens aufgefüllt werden.

⚠ WARNUNG

Die Nichtbeachtung der Sicherheitshinweise beim Tanken kann einen Brand verursachen oder dazu führen, dass giftige Dämpfe eingeatmet werden.

Tanken Sie nur in einer gut belüfteten Umgebung. Stellen Sie den Motor ab und achten Sie darauf, dass Kraftstoff nicht auf einen heißen Motor gelangen kann. Rauchen Sie nicht und hantieren Sie nicht mit offenem Feuer oder Funken. Vermeiden Sie das Einatmen von Kraftstoffdämpfen. Halten Sie Kinder und Haustiere beim Auftanken des Motorrads fern.

SCHALTHEBEL

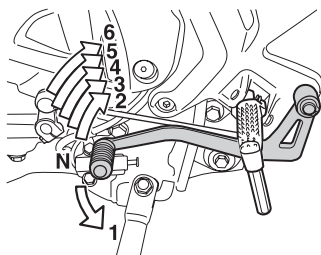

Dieses Motorrad ist mit einem 6-Gang-Getriebe ausgestattet, das wie dargestellt geschaltet wird. Zum Schalten ziehen Sie den Kupplungshebel und nehmen das Gas weg, während Sie gleichzeitig den Schalthebel betätigen. Zum Hochschalten ziehen Sie den Schalthebel nach oben, zum Herunterschalten drücken Sie ihn nach unten. Der Leerlauf liegt zwischen dem 1. und 2. Gang. Um in den Leerlauf zu schalten, drücken oder ziehen Sie den Hebel zwischen den 1. und 2. Gang.

ZUR BEACHTUNG: Wenn sich das Getriebe im Leerlauf befindet, leuchtet die grüne Anzeigeleuchte in der Instrumententafel. Dennoch sollten Sie auch bei leuchtender Anzeige den Kupplungshebel vorsichtig und langsam loslassen, um sicherzugehen, dass sich das Getriebe wirklich im Leerlauf befindet.

Verringern Sie Ihre Fahrgeschwindigkeit vor dem Herunterschalten. Beim Herunterschalten ist vor dem Einkuppeln die Motordrehzahl zu erhöhen. Hierdurch wird eine unnötige Abnutzung der Antriebskomponenten und des Hinterreifens vermieden.

HINTERRADBREMSPEDAL

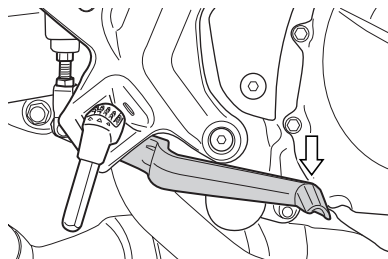

Durch Drücken des Hinterradbremspedals wird die Hinterradscheibenbremse betätigt. Bei Betätigung der Hinterradbremse leuchtet die Bremsleuchte.

SITZSCHLOSS

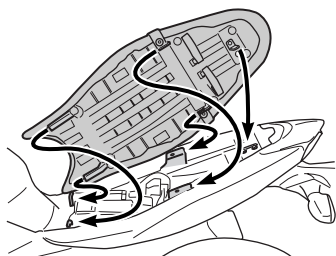
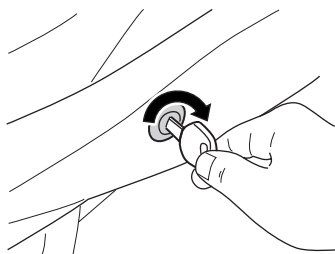

Zum Entriegeln des Sitzschlosses stecken Sie den Zündschlüssel in das Schloss und drehen Sie ihn im Uhrzeigersinn. Zum Verriegeln des Sitzes schieben Sie die Sitzhaken in die Sitzhakenhalter und drücken Sie den Sitz fest nach unten, bis der Sitz einrastet.

⚠️ WARNUNG

Wenn der Sitz nicht richtig angebracht ist, kann er sich verschieben, wodurch der Fahrer die Kontrolle über das Fahrzeug verlieren könnte.

Befestigen Sie den Sitz sicher in der richtigen Position.

GEPÄCKSCHLAUFEN

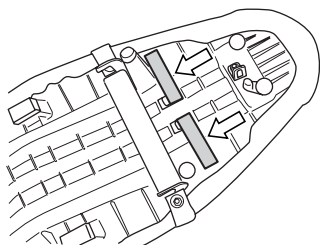

Die Gepäckschlaufen befinden sich gefaltet unter dem Sitz. Ziehen Sie die Schlaufen von den Haken, führen Sie sie nach außen und bringen Sie den Sitz wieder an. Gepäck auf dem Sitz kann mit Spanngurten oder Ähnlichem an den Schlaufen gesichert werden.

SEITENSTÄNDER

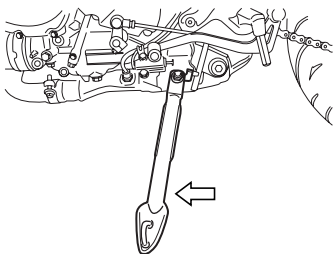

Ein Verriegelungssystem sperrt den Zündkreis, wenn der Seitenständer ausgeklappt und ein Gang eingelegt ist.

Das Seitenständer-/Zündkreisverriegelungssystem funktioniert folgendermaßen:

- Wenn der Seitenständer ausgeklappt und ein Gang eingelegt ist, kann der Motor nicht gestartet werden.
- Wenn bei laufendem Motor und ausgeklapptem Seitenständer ein Gang eingelegt wird, stoppt der Motor.
- Wenn der Seitenständer bei laufendem Motor und eingelegtem Gang ausgeklappt wird, stoppt der Motor.

⚠️ WARNUNG

Fahren mit nicht vollständig eingeklapptem Seitenständer kann in einer Linkskurve zu einem Unfall führen.

Prüfen Sie die Funktion des Seitenständer-/Zündkreisverriegelungssystems vor Fahrtantritt. Klappen Sie den Seitenständer vor dem Losfahren stets vollständig ein.

HINWEIS

Beim Parken des Motorrads sind bestimmte Vorsichtsmaßnahmen zu beachten, damit es nicht umfallen kann.

Parken Sie das Motorrad möglichst auf festem, ebenem Untergrund. Beim Parken an einer Steigung lassen Sie das Vorderrad bergauf zeigen und legen den 1. Gang ein, um zu vermeiden, dass das Motorrad vom Seitenständer herunterrollt.

FAHRWERKSEINSTELLUNG

Die Standardeinstellungen sowohl für die Vorder- als auch die Hinterradaufhängung sind gewählt worden, um verschiedenen Fahrbedingungen wie niedriger bis hoher Fahrgeschwindigkeit und leichter bis schwerer Beladung des Motorrads gerecht zu werden. Die Fahrwerkseinstellungen können Ihren Präferenzen entsprechend eingestellt und optimiert werden.

HINWEIS

Durch gewaltsames Drehen der Einsteller können die Aufhängungen beschädigt werden.

Drehen Sie die Einsteller nicht über ihre natürlichen Grenzen hinaus.

VORDERRADAUFHÄNGUNG (SV650X)

Einstellung der Federvorspannung

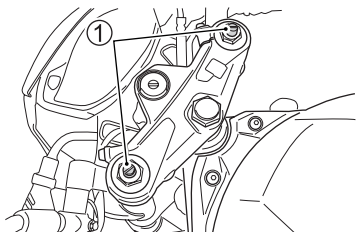

Zum Einstellen der Federvorspannung drehen Sie die Einstellschraube ① im Uhrzeigersinn oder entgegen dem Uhrzeigersinn. Durch Drehen der Einstellschraube im Uhrzeigersinn wird die Federvorspannung erhöht. Durch Drehen der Einstellschraube entgegen dem Uhrzeigersinn wird die Federvorspannung verringert. An der Seite der Einstellschraube ① befinden sich 4 Linien zur Bezugnahme. In der Position 0 ist die Federvorspannung am geringsten, in Position 5 am höchsten. Die Einstellschraube ist ab Werk und bei Auslieferung des Motorrads auf Position 2 eingestellt.

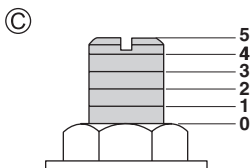
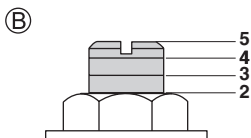
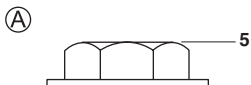

- Ⓐ Position 5
- Ⓑ Position 2
- Ⓒ Position 0

WARNUNG

Eine unausgewogene Fahrwerkeinstellung kann zu schlechtem Fahrverhalten und Instabilität führen.

Stellen Sie den rechten und den linken Teil der Teleskopgabel auf den gleichen Wert ein.

HINTERRADAUFHÄNGUNG

Einstellung der Federvorspannung

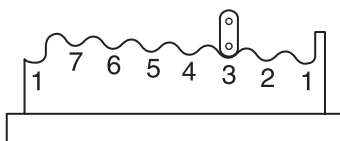
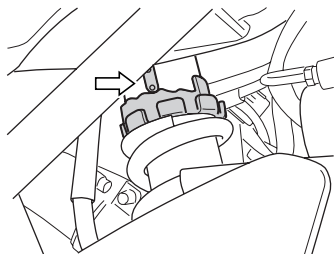

Die Federvorspannung des Federbeins kann dem Fahrer, der Beladung, dem Fahrstil und den Straßenbedingungen entsprechend eingestellt werden. Die Federvorspannung kann auf sieben Positionen eingestellt werden. Zum Ändern der Federvorspannung stellen Sie das Motorrad auf den Seitenständer. Drehen Sie den Federspanner mit dem Einstellwerkzeug auf die gewünschte Position. In Position 1 ist die Federung am weichsten, in Position 7 am härtesten eingestellt. Die Federung ist ab Werk und bei Auslieferung des Motorrads auf Position 3 eingestellt.

Warnaufkleber auf dem Federbein

WARNUNG



Diese Einheit enthält unter hohem Druck stehendes Stickstoffgas. Falsche Handhabung kann eine Explosion verursachen.

- **Von Flammen und Wärme fernhalten.**
- **Nähere Informationen finden Sie im Fahrerhandbuch.**

ZUR BEACHTUNG: Beauftragen Sie Ihren Suzuki-Händler mit der fachgerechten Entsorgung des Federbeins.



EMPFEHLUNGEN ZU KRAFTSTOFF, MOTORÖL UND KÜHLMITTEL

OKTANZAHL	3-2
EMPFEHLUNG ZU SAUERSTOFFANGEREICHERTEN KRAFTSTOFFEN	3-2
MOTORÖL	3-3
MOTORKÜHLMITTELLÖSUNG	3-5

EMPFEHLUNGEN ZU KRAFTSTOFF, MOTORÖL UND KÜHLMITTEL

OKTANZAHL

Verwenden Sie bleifreies Benzin mit einer Oktanzahl (Research-Methode) von mindestens 91. Bleifreies Benzin kann die Lebensdauer der Zündkerzen und Auspuffanlagenteile verlängern.

(Kanada)

Ihr Motorrad benötigt bleifreies Benzin mit einer Oktanzahl von mindestens 87 ((R+M)/2-Methode). In manchen Gebieten sind nur sauerstoffangereicherte Kraftstoffe erhältlich.

ZUR BEACHTUNG:

- *Wenn der Motor schlecht beschleunigt oder unzureichende Leistung entwickelt, kann dies am verwendeten Kraftstoff liegen. In einem solchen Fall könnten Sie es mit Kraftstoff von einer anderen Tankstelle versuchen. Wenn sich die Situation hierdurch nicht verbessert, wenden Sie sich bitte an Ihren Suzuki-Händler.*
- *Wenn der Motor klopft, verwenden Sie Benzin mit einer höheren Oktanzahl oder wechseln Sie zu einer anderen Marke, da Unterschiede zwischen verschiedenen Marken bestehen.*

EMPFEHLUNG ZU SAUERSTOFFANGEREICHERTEN KRAFTSTOFFEN (Kanada, EU, UK)

Sauerstoffangereicherte Kraftstoffe, die die minimale Oktanzahlanforderung und die unten beschriebenen Anforderungen erfüllen, können für Ihr Motorrad verwendet werden, ohne die Beschränkte Garantie für Neufahrzeuge (New Vehicle Limited Warranty) oder die Garantie für das Kraftstoffdampf-Rückhaltesystem (Emission Control System Warranty) zu gefährden.

ZUR BEACHTUNG: Sauerstoffangereicherte Kraftstoffe sind Kraftstoffe, die sauerstoffführende Zusätze wie z. B. Alkohol enthalten.

Benzin/Ethanol-Mischungen

Mischungen aus bleifreiem Benzin und Ethanol (Gärungsalkohol), auch GASOHOL genannt, werden in bestimmten Gebieten von Tankstellen angeboten. Mischungen dieses Typs können für Ihr Motorrad verwendet werden, wenn sie nicht mehr als 10 % Ethanol enthalten. Vergewissern Sie sich, dass die Oktanzahl eines solchen Benzin-Ethanol-Gemischs nicht unter der für Benzin empfohlenen Oktanzahl liegt.

Verwenden Sie Benzin der empfohlenen Oktanzahl, das mit folgenden Aufklebern gekennzeichnet ist. (EU, UK)

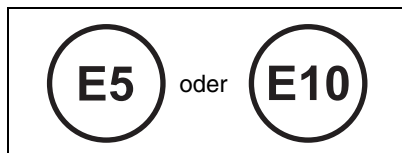

ZUR BEACHTUNG:

- Als Beitrag zur Reduzierung der Luftverschmutzung empfiehlt Suzuki den Gebrauch sauerstoffangereicherter Kraftstoffe.
- Sauerstoffangereicherter Kraftstoff muss die empfohlenen Oktanwerte aufweisen.
- Wenn Sie mit dem Fahrverhalten Ihres Motorrads bei Verwendung eines sauerstoffangereicherten Kraftstoffs nicht zufrieden sind oder wenn der Motor zum Klopfen neigt, sollten Sie zu einer anderen Marke wechseln, da zwischen den verschiedenen Marken Unterschiede bestehen.

HINWEIS

Verschüttetes Benzin, das Alkohol enthält, kann lackierte Oberflächen des Motorrads beschädigen.

Achten Sie beim Tanken darauf, kein Benzin zu verschütten. Wischen Sie verschüttetes Benzin sofort ab.

HINWEIS

Verwenden Sie kein bleihaltiges Benzin.

Bleihaltiges Benzin beschädigt den Katalysator.

MOTORÖL

Die Lebensdauer des Motors hängt von der Ölmenge und der Qualität des Öls ab. Tägliche Ölstandkontrollen und regelmäßige Ölwechsel sind zwei der wichtigsten Wartungsmaßnahmen.

ZUR BEACHTUNG: Lesen Sie die Sicherheitshinweise auf dem Motorölbehälter und die Anweisungen in diesem Abschnitt, bevor Sie Motoröl nachfüllen, ablassen oder wechseln.

MOTORÖL AUSWÄHLEN

Suzuki empfiehlt die Verwendung des von SUZUKI Original-Öls oder eines gleichwertigen Motoröls.

< SUZUKI Original-Öl >

Standard Öl	SAE	JASO
ECSTAR R9000	10W-40	MA
ECSTAR R7000	10W-40	MA
ECSTAR R5000	10W-40	MA

< Gleichwertiges Motoröl >

Ein Motoröl ist dann als gleichwertig einzustufen, wenn es die folgenden Standards erfüllt:

SAE	API	JASO
10W-40	SJ, SL, SM oder SN	MA (MA1, MA2)

API: American Petroleum Institute
JASO: Japanese Automobile Standards Organization

SAE-Motoröl-Viskosität

Suzuki empfiehlt den Gebrauch von Motoröl mit der Klassifizierung SAE 10W-40. Wenn Motoröl mit der Klassifizierung SAE 10W-40 nicht zur Verfügung steht, wählen Sie ein anderes Öl gemäß nachstehender Tabelle.

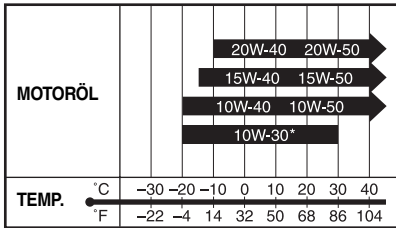

* VERWENDEN SIE NUR SJ oder SL.

JASO T903

Die Norm JASO T903 ist ein Index zur Auswahl von Ölen für Motorrad- und ATV-Viertaktmotoren. Bei Motorrad- und ATV-Motoren werden Kuppelung und Getriebe mit Motoröl geschmiert. Die Norm JASO T903 gibt Leistungsanforderungen für Motorrad-/ATV-Kupplungen und -Getriebe vor.

Es gibt zwei Klassen, MA (MA1, MA2) und MB. Die Klassifizierung ist auf dem Ölbehälter wie folgt angegeben.

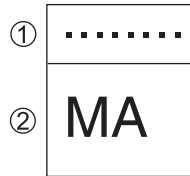

- ① Code-Nummer der Ölvertriebsfirma
- ② Ölklassifizierung

Energiesparend

Suzuki empfiehlt den Gebrauch von „ENERGY CONSERVING“ (energiesparenden) und „RESOURCE CONSERVING“ (ressourcenschonenden) Ölen nicht. Bestimmte Motoröle mit einer API-Klassifizierung von SJ, SL, SM oder SN tragen die Markierung „ENERGY CONSERVING“ oder „RESOURCE CONSERVING“ im API-Klassifizierungssymbol. Derartige Öle können sich auf die Lebensdauer des Motors und die Leistung der Kupplung nachteilig auswirken.

API SJ, SL, SM oder SN



Empfohlen

API, SJ, SL oder SM



API SN



Nicht empfohlen

MOTORKÜHLMITTELLÖSUNG

Verwenden Sie „SUZUKI SUPER LONG LIFE COOLANT“ oder „SUZUKI LONG LIFE COOLANT“. Falls „SUZUKI SUPER LONG LIFE COOLANT“ oder „SUZUKI LONG LIFE COOLANT“ nicht zur Verfügung steht, verwenden Sie ein mit einem Aluminiumkühler kompatibles Frostschutzmittel auf Glykolbasis, das nur mit destilliertem Wasser im Verhältnis von 50:50 gemischt ist.

WARNUNG

Kühlmittel ist beim Verschlucken oder Einatmen gesundheitsschädlich oder tödlich. Die Lösung kann für Tiere giftig sein.

Frostschutzmittel oder Kühlmittelösung darf nicht getrunken werden. Bei Verschlucken kein Erbrechen herbeiführen. Wenden Sie sich in diesem Fall unverzüglich an ein Giftinformationszentrum oder einen Arzt. Vermeiden Sie das Einatmen von Dunst oder heißen Dämpfen; bei Einatmen begeben Sie sich an die frische Luft. Falls Kühlmittel in die Augen gelangt, gründlich mit Wasser spülen und sich in ärztliche Behandlung begeben. Nach der Handhabung gründlich waschen. Außer Reichweite von Kindern und Tieren aufbewahren.

HINWEIS

Verschüttetes Kühlmittel kann lackierte Oberflächen des Motorrads beschädigen.

Achten Sie beim Füllen des Kühlers darauf, keine Flüssigkeit zu verschütten. Wischen Sie verschüttetes Kühlmittel sofort auf.

MOTORKÜHLMITTEL

Kühlmittel dient neben seiner Hauptfunktion auch als Rostschutz, zur Schmierung der Wasserpumpe sowie als Frostschutzmittel. Deshalb sollte stets Kühlmittel verwendet werden, auch wenn die Lufttemperatur in Ihrem Gebiet nicht bis zum Gefrierpunkt absinkt.

SUZUKI SUPER LONG LIFE COOLANT (Blau)

„SUZUKI SUPER LONG LIFE COOLANT“ ist im richtigen Verhältnis vorgemischt. Füllen Sie nur „SUZUKI SUPER LONG LIFE COOLANT“ nach, wenn der Kühlmittelstand sinkt. Beim Kühlmittelwechsel mit „SUZUKI SUPER LONG LIFE COOLANT“ ist Verdünnen nicht erforderlich.

SUZUKI LONG LIFE COOLANT (Grün)

Wasser zum Mischen

Verwenden Sie nur destilliertes Wasser. Undestilliertes Wasser kann Korrosion verursachen und den Aluminiumkühler verstopfen.

Erforderliche Menge

Wasser/Kühlmittel

Gesamtvolumen: 1850 ml

50 %	Wasser	925 ml
	Kühlmittel	925 ml

ZUR BEACHTUNG: Diese 50%-Mischung schützt das Kühlsystem bis zu einer Temperatur von -31°C vor dem Einfrieren. Falls das Motorrad noch tieferen Temperaturen als -31°C ausgesetzt wird, sollte der Kühlmittelanteil auf 55 % (-40°C) bzw. 60 % (-55°C) erhöht werden. Der Kühlmittelanteil soll 60 % nicht überschreiten.

EINFAHREN UND PRÜFUNG VOR FAHRTANTRITT

EMPFOHLENE MAXIMALE MOTORDREHZAHL	4-2
VARIIEREN SIE DIE MOTORDREHZAHL	4-2
EINFAHREN NEUER REIFEN	4-2
VERMEIDEN SIE KONSTANT NIEDRIGE DREHZAHLN	4-2
HALTEN SIE DEN ERSTEN UND WICHTIGSTEN KUNDENDIENST EIN	4-3
PRÜFUNG VOR FAHRTANTRITT	4-3

EINFAHREN UND PRÜFUNG VOR FAHRTANTRITT

In den vorangehenden Kapiteln wurde bereits erwähnt, dass richtiges Einfahren für das Erreichen der maximalen Lebensdauer und Leistung Ihrer neuen Suzuki von ausschlaggebender Bedeutung ist. Im Folgenden werden Richtlinien für richtiges Einfahren gegeben.

EMPFOHLENE MAXIMALE MOTORDREHZAHLN

Diese Tabelle zeigt die empfohlenen maximalen Motordrehzahlen während der Einfahrzeit.

Erste	800 km	Weniger als 5000 U/min
Bis zu	1600 km	Weniger als 7500 U/min
Nach	1600 km	Weniger als 10 000 U/min

VARIIEREN SIE DIE MOTORDREHZAHL

Die Maschine sollte mit wechselnden Motordrehzahlen, nicht lange Zeit mit derselben Drehzahl gefahren werden. Hierdurch werden wechselnde Spannungen in den Bestandteilen des Motors erzeugt und wieder entlastet, wodurch die Teile wieder abkühlen können. Dadurch passen sich die Oberflächen ineinandergreifender oder sich berührender Teile aneinander an. Die Bauteile des Motors müssen in der Einfahrzeit einer gewissen Belastung ausgesetzt werden, um diesen Anpassungsprozess zu gewährleisten. Eine zu starke Belastung muss jedoch unter allen Umständen vermieden werden.

EINFAHREN NEUER REIFEN

Neue Reifen müssen wie der Motor richtig eingefahren werden, um optimale Leistungen zu erzielen. Arbeiten Sie die Aufstandsfläche ein, indem Sie Ihre Kurvenneigungswinkel während der ersten 160 km allmählich steigern, bevor Sie volle Schräglagen angehen. Während der ersten 160 km sollten Sie heftiges Beschleunigen, steile Kurvenfahrten und heftiges Bremsen vermeiden.

WARNUNG

Wenn die Reifen nicht eingefahren werden, können die Reifen rutschen und die Kontrolle über das Motorrad kann verloren gehen.

Fahren Sie mit neuen Reifen besonders vorsichtig. Fahren Sie die Reifen wie in diesem Abschnitt beschrieben richtig ein. Meiden Sie heftiges Beschleunigen, steile Kurvenfahrten und heftiges Bremsen während der ersten 160 km.

VERMEIDEN SIE KONSTANT NIEDRIGE DREHZAHLN

Wenn der Motor mit konstant niedrigen Drehzahlen (niedriger Belastung) betrieben wird, können die Teile verglasen, anstatt sich richtig einzuspielen. Beschleunigen Sie den Motor zügig in allen Gängen, ohne jedoch die empfohlene Maximaldrehzahl zu überschreiten. Fahren Sie während der ersten 1600 km aber nie mit Vollgas.

HALTEN SIE DEN ERSTEN UND WICHTIGSTEN KUNDENDIENST EIN

Der erste Kundendienst (bei 1000 km) ist der wichtigste überhaupt. Nach der Einfahrzeit haben sich alle Bauteile des Motors aneinander angepasst und sitzen richtig. Beim ersten Kundendienst werden alle Einstellungen angepasst, Befestigungsteile nachgezogen und ein Ölwechsel durchgeführt. Pünktliche Durchführung dieses Kundendienstes gewährleistet maximale Lebensdauer und optimale Leistung des Motors.

ZUR BEACHTUNG: Der Kundendienst bei 1000 km ist gemäß Beschreibung im Abschnitt INSPEKTION UND WARTUNG dieses Fahrerhandbuchs vorzunehmen. Achten Sie insbesondere auf die Anmerkungen unter VORSICHT und WARNUNG in diesem Abschnitt.

PRÜFUNG VOR FAHRTANTRITT

WARNUNG

Das Unterlassen einer Prüfung des Motorrads vor der Fahrt und einer korrekten Wartung des Fahrzeugs vergrößert die Wahrscheinlichkeit eines Unfalls oder einer Beschädigung der Ausrüstung.

Inspizieren Sie Ihr Motorrad vor jeder Fahrt. Vergewissern Sie sich, dass sich das Fahrzeug in einem sicheren Betriebszustand befindet. Siehe Abschnitt INSPEKTION UND WARTUNG in diesem Fahrerhandbuch.

WARNUNG

Sie können die Kontrolle über Ihr Motorrad verlieren, wenn falsche Reifen montiert sind oder die Reifendrucke vorn und hinten nicht stimmen oder ungleichmäßig sind. Hierdurch erhöht sich die Unfallgefahr.

Verwenden Sie stets Reifen der in diesem Fahrerhandbuch vorgeschriebenen Größen und Typen. Fahren Sie stets mit korrektem Reifendruck, wie im Abschnitt INSPEKTION UND WARTUNG beschrieben.

Prüfen Sie vor jeder Fahrt stets die folgenden Punkte. Unterschätzen Sie nie die Bedeutung dieser Kontrollen. Führen Sie alle Prüfungen durch, bevor Sie mit Ihrem Motorrad losfahren.

WARNUNG

Das Prüfen von Wartungspunkten bei laufendem Motor kann gefährlich sein. Sie könnten sich schwer verletzen, wenn Sie mit Händen oder Kleidung in bewegliche Motorteile geraten.

Außer zum Kontrollieren der Leuchten, des Motorstoppschalters und der Gasbetätigung ist der Motor stets abzustellen, bevor Wartungsarbeiten durchgeführt werden.

PRÜFPUNKT	ÜBERPRÜFEN AUF:
Lenkung	<ul style="list-style-type: none"> • Leichtgängigkeit • Keine Behinderung der Bewegung • Kein Spiel und keine Lockerheit
Gas (☞ 6-25)	<ul style="list-style-type: none"> • Richtiges Gaszugspiel • Reibungsarme Bewegung, der Gasdrehgriff kehrt selbständig in die Standgasstellung zurück
Kupplung (☞ 6-26)	<ul style="list-style-type: none"> • Richtiges Hebelspiel • Ruckfreies und progressives Einkuppeln

Bremsen (☞ 2-27, 2-31, 6-33)	<ul style="list-style-type: none"> • Korrekte Funktion des Bremspedals und Bremshebels • Flüssigkeitsstand im Ausgleichsbehälter über der „LOWER“ (niedrig)-Linie • Richtiges Spiel des Bremspedals und Bremshebels • Keine „Schwammigkeit“ • Kein Flüssigkeitsaustritt • Bremsbeläge nicht bis an die Verschleißgrenze abgenutzt
Federung/ Dämpfung (☞ 2-34)	Gleichmäßige Bewegung
Kraftstoff (☞ 2-17, 2-30)	Ausreichend Kraftstoff für die geplante Fahrstrecke
Antriebskette (☞ 6-29)	<ul style="list-style-type: none"> • Richtige Kettenspannung bzw. korrekter Durchhang • Angemessene Schmierung • Keine übermäßige Abnutzung oder Beschädigung
Reifen (☞ 6-38)	<ul style="list-style-type: none"> • Richtiger Fülldruck • Ausreichende Profiltiefe • Keine Risse oder Einschnitte
Motoröl (☞ 6-20)	Richtiger Füllstand
Kühlsystem (☞ 6-27)	<ul style="list-style-type: none"> • Richtiger Kühlmittelstand • Kein Auslaufen von Kühlmittel
Beleuchtung (☞ 2-5, 2-8, 2-25)	Korrekte Funktion aller Leuchten und Anzeigen
Signalhorn (☞ 2-26)	Korrekte Funktion
Motorstoppschalter (☞ 2-27)	Korrekte Funktion
Seitenständer-/Zündkreisverriegelungssystem (☞ 6-42)	Korrekte Funktion

FAHRTIPPS

STARTEN DES MOTORS	5-2
ANFAHREN	5-4
VERWENDUNG DES GETRIEBES	5-5
BERGFAHRTEN	5-7
ANHALTEN UND PARKEN	5-7

STARTEN DES MOTORS

Prüfen Sie vor dem Starten des Motors Folgendes:

- Das Getriebe befindet sich im Leerlauf.
- Motorstoppschalter steht auf „ Ω “.

ZUR BEACHTUNG: Dieses Motorrad ist mit einem Verriegelungssystem für Zünd- und Startkreis ausgestattet.

Der Motor kann nur gestartet werden, wenn:

- *das Getriebe im Leerlauf ist, oder*
- *ein Gang eingelegt ist, der Seitenständer ganz hochgeklappt wurde und die Kupplung gezogen ist.*

ZUR BEACHTUNG: Wenn das Motorrad umkippt, schaltet die Kraftstoffversorgung den Motor ab. Schalten Sie den Zündschalter aus, bevor Sie den Motor wieder starten.

HINWEIS

Wenn die Leerlauf-Anzeigelampe und die Ganganzeige nicht richtig anzeigen, kann durch Starten des Motors ein schwerer Motorschaden verursacht werden.

Überprüfen Sie die folgenden Punkte, bevor Sie den Motor starten:

- Wenn die Leerlauf-Anzeigelampe aufleuchtet, muss die Ganganzeige „N“ (Leerlauf) anzeigen.
- Wenn die Leerlauf-Anzeigelampe erlischt, muss die Ganganzeige entweder „1“, „2“, „3“, „4“, „5“ oder „6“ anzeigen.
- Wenn die Leerlauf-Anzeigelampe und die Ganganzeige nicht richtig funktionieren, wenden Sie sich an Ihren Suzuki-Händler.

Bei kaltem oder warmem Motor:

Halten Sie das Gas ganz geschlossen und drücken Sie den Elektrostarterschalter.

Wenn der Motor schlecht**anspringt:**

Geben Sie etwas Gas und betätigen Sie den Elektrostarterschalter.

⚠ WARNUNG

Abgas enthält Kohlenmonoxid, ein gefährliches Gas, das wegen seiner Farb- und Geruchlosigkeit schwer erkennbar ist. Das Einatmen von Kohlenmonoxid kann zum Tod oder zu schweren Gesundheitsschäden führen.

Starten und betreiben Sie den Motor nie in geschlossenen oder schlecht belüfteten Räumen.

HINWEIS

Wenn nach Starten des Motors bei leuchtender Öldruck-Warnanzeigeleuchte Gas gegeben oder das Motorrad gefahren wird, kann der Motor Schaden nehmen.

Vergewissern Sie sich, dass die Öldruck-Warnanzeigeleuchte erloschen ist, bevor Sie Gas geben oder das Motorrad fahren.

HINWEIS

Wenn der Motor über einen längeren Zeitraum läuft oder das Gas aufgedreht gehalten wird, ohne dass gefahren wird, beispielsweise um die Batterie zu laden usw., kann der Motor überhitzen. Eine Überhitzung kann Teile des Motors oder des Motorrads beschädigen und zu einer Verfärbung des Auspuffrohrs führen.

Stellen Sie den Motor ab, wenn Sie nicht beabsichtigen, in Kürze anzufahren.

Suzuki Easy Start System

Mit dem Suzuki Easy Start System genügt zum Starten des Motors ein einziger Druck auf den Elektrostarterschalter. Wenn sich das Getriebe im Leerlauf befindet, kann der Motor ohne Ziehen des Kupplungshebels gestartet werden. Wenn sich das Getriebe nicht im Leerlauf befindet, muss zum Starten des Motors der Kupplungshebel gezogen werden.

ZUR BEACHTUNG: Nachdem der Elektrostarterschalter gedrückt worden ist, läuft der Anlassermotor auch nach dem Loslassen des Schalters einige Sekunden lang. Der Anlassermotor stoppt automatisch nach einigen Sekunden oder wenn der Motor anspringt.

(EU, UK)

ZUR BEACHTUNG: Abhängig vom Batteriezustand kann es sein, dass sich der Motor mit dem Suzuki Easy Start System nicht leicht starten lässt. Wenn der Motor schlecht anspringt, ziehen Sie den Kupplungshebel mit auf Leerlauf geschaltetem Getriebe und drücken Sie weiterhin den Elektrostarterschalter, um den Motor anzulassen. Wenn der Motor nicht anspringt, hat die Batterie wahrscheinlich nicht genügend Spannung. In diesem Fall laden Sie die Batterie auf oder tauschen Sie sie aus.

ANFAHREN

WARNUNG

Beim Fahren mit überhöhter Geschwindigkeit können Sie die Kontrolle über das Motorrad verlieren und einen Unfall verursachen.

Passen Sie Ihre Fahrgeschwindigkeit dem Gelände, den Sichtverhältnissen, den Betriebsbedingungen, Ihrem Können und Ihrer Erfahrung an.

WARNUNG

Wenn man auch nur eine Hand oder einen Fuß vom Motorrad nimmt, kann dies die Kontrollierbarkeit des Fahrzeugs beeinträchtigen. Sie können das Gleichgewicht verlieren und vom Motorrad fallen. Wenn Sie einen Fuß von der Fußraste nehmen, können Sie mit Ihrem Fuß oder Bein mit dem Hinterrad in Berührung kommen. Hierdurch können Sie sich verletzen oder einen Unfall verursachen.

Lassen Sie während der Fahrt stets beide Hände am Lenker und beide Füße auf den Fußrasten.

WARNUNG

Plötzliche Seitenwinde beim Vorbeifahren von größeren Fahrzeugen, an Tunnelausgängen oder in bergigem Gelände können zu einem Verlust der Kontrolle über das Motorrad führen.

Reduzieren Sie Ihre Geschwindigkeit und kalkulieren Sie plötzliche Seitenwinde ein.

Nachdem Sie den Seitenständer ganz eingeklappt haben, ziehen Sie den Kupplungshebel und warten Sie kurz. Legen Sie den ersten Gang ein, indem Sie den Schalthebel nach unten drücken. Drehen Sie den Gasdrehgriff auf sich zu und lassen Sie den Kupplungshebel gleichzeitig langsam und behutsam los. Mit dem Einkuppeln beginnt sich das Motorrad vorwärts zu bewegen. Um in den nächsthöheren Gang zu schalten, beschleunigen Sie dosiert, dann nehmen Sie das Gas weg und ziehen Sie gleichzeitig den Kupplungshebel. Drücken Sie den Schalthebel nach oben, um den nächsthöheren Gang einzulegen, lassen Sie den Kupplungshebel los und drehen Sie das Gas wieder auf. Schalten Sie auf dieselbe Weise auf die höheren Gänge, bis der höchste Gang eingelegt ist.

ZUR BEACHTUNG: Dieses Motorrad ist mit einem Seitenständer-/Zündkreisverriegelungssystem ausgestattet. Wenn Sie bei ausgeklapptem Seitenständer einen Gang einlegen, stoppt der Motor.

VERWENDUNG DES GETRIEBES

Das Getriebe sorgt für einen reibungslosen Lauf des Motors in seinen normalen Geschwindigkeitsbereichen. Die Gangabstufung wurde sorgfältig auf die Motoreigenschaften abgestimmt. Der Fahrer sollte stets den für die jeweiligen Bedingungen geeignetsten Gang wählen. Lassen Sie zum Regeln der Fahrgeschwindigkeit nie die Kupplung schleifen, sondern schalten Sie stets herunter, damit der Motor in seinem normalen Drehzahlbereich arbeiten kann.

(Kanada)

Die nachstehende Tabelle zeigt den ungefähren Geschwindigkeitsbereich für jeden Gang.

Hochschalten

Ganganzeige	km/h
1. → 2.	18
2. → 3.	32
3. → 4.	43
4. → 5.	55
5. → 6.	67

Herunterschalten

Ganganzeige	km/h
6. → 5.	64
5. → 4.	52
4. → 3.	41

Rücken Sie die Kupplung aus, wenn die Fahrgeschwindigkeit unter 15 km/h absinkt.

WARNUNG

Wird bei zu hoher Motordrehzahl heruntergeschaltet, kann Folgendes geschehen:

- Rutschen des Hinterrads und Traktionsverlust aufgrund der Wirkung der Motorbremse, dies kann zu einem Unfall führen; oder
- Überdrehen des Motors im niedrigeren Gang, was einen Motorschaden nach sich ziehen kann.

Reduzieren Sie die Drehzahl vor dem Herunterschalten.

WARNUNG

Durch das Herunterschalten in Schräglage kann das Hinterrad wegrutschen und die Kontrolle über das Fahrzeug verloren gehen.

Reduzieren Sie die Drehzahl und schalten Sie bereits herunter, bevor Sie in eine Kurve gehen.

HINWEIS

Durch Hochdrehen des Motors in den roten Bereich können schwere Motorschäden verursacht werden.

Drehen Sie den Motor in keinem Gang in den roten Bereich.

HINWEIS

Durch falsches Schalten kann das Getriebe beschädigt werden.

- Stellen Sie den Fuß nicht auf dem Schalthebel ab.
- Üben Sie beim Schalten von Gängen keine übermäßige Kraft aus.

BERGFAHRTEN

- An Steigungen kann das Motorrad langsamer werden und zu wenig Leistung entfalten. In diesem Fall sollten Sie herunterschalten, sodass der Motor in seinem optimalen Drehzahlbereich arbeiten kann. Der Gangwechsel sollte zügig erfolgen, damit das Motorrad nicht an Fahrt verliert.
- Verwenden Sie bei der Abwärtsfahrt an einem langen, steilen Gefälle die Motorbremse, um die Bremsen zu entlasten. Schalten Sie dazu in einen niedrigeren Gang herunter. Durch fortgesetzte Betätigung der Bremsen können diese überhitzen und an Wirkung verlieren.
- Achten Sie jedoch bei Bergabfahrten darauf, den Motor nicht zu überdrehen.

ANHALTEN UND PARKEN

Antiblockiersystem (ABS)

Dieses Modell ist mit einem Antiblockiersystem (ABS) ausgestattet. Dadurch wird verhindert, dass die Räder bei hartem Bremsen bzw. beim Bremsen auf rutschigen Oberflächen während der Geradeausfahrt blockieren.

Das ABS greift ein, sobald es erkennt, dass die Räder blockieren. Während das ABS aktiv ist, spüren Sie eventuell ein leichtes Pulsieren des Bremshebels und/oder des Bremspedals.

Das ABS verhindert das Blockieren der Räder. Trotzdem müssen Sie beim Bremsen in Kurven vorsichtig sein. Starkes Bremsen in einer Kurve kann auch bei einem mit ABS ausgestatteten Motorrad zum Rutschen des Rads und zum Verlust der Kontrolle über das Fahrzeug führen. ABS bedeutet nicht, dass Sie unnötige Risiken eingehen können. Das ABS kann Fehlentscheidungen, falsche Bremstechnik oder zu schnelles Fahren auf schlechten Straßen oder bei ungünstigen Wetterbedingungen nicht ausgleichen.

Fahren Sie jederzeit umsichtig und aufmerksam.

Auf normal befestigten Straßen können erfahrene Motorradfahrer mit einer konventionellen Bremsanlage etwas kürzere Bremswege erzielen als mit ABS.

ZUR BEACHTUNG: In gewissen Fällen kann ein Motorrad mit ABS auf lockeren und unebenen Fahrbahnen längere Bremswege benötigen als ein gleichwertiges Motorrad ohne ABS.

WARNUNG

Unerfahrene Fahrer neigen dazu, die Vorderradbremse nicht effektiv genug einzusetzen. Dies kann zu einem verlängerten Bremsweg und zu einer Kollision führen. Wird nur die Vorderrad- oder nur die Hinterradbremse betätigt, kann das Motorrad ins Rutschen geraten und die Kontrolle über das Fahrzeug kann verloren gehen.

Betätigen Sie die Bremsen gleichmäßig und gleichzeitig.

WARNUNG

Bremsen in Kurven kann gefährlich sein, egal ob Ihr Motorrad mit ABS ausgestattet ist oder nicht. Das ABS kann ein seitliches Wegrutschen der Räder und einen Verlust der Kontrolle über das Motorrad bei starkem Bremsen in einer Kurve nicht verhindern.

Bremsen Sie auf der Geraden vor der Kurve ausreichend ab und bremsen Sie in der Kurve nur dosiert.

WARNUNG

Auch bei einem Motorrad mit ABS kommt es auf eine richtige Einschätzung der Fahrverhältnisse an, da anderenfalls gefährliche Situationen entstehen können. Das ABS kann schlechte Straßenverhältnisse, Fehlentscheidungen und eine falsche Bremstechnik nicht ausgleichen.

Bedenken Sie, dass das ABS Fehlentscheidungen, eine falsche Bremstechnik sowie zu schnelles Fahren auf schlechten Straßen oder bei ungünstigen Wetterbedingungen nicht ausgleichen kann. Fahren Sie stets umsichtig und niemals schneller, als die Bedingungen dies sicher zulassen.

Funktionsweise des ABS

Das ABS steuert den Bremsdruck elektronisch. Ein Computer überwacht die Raddrehzahl. Wenn der Computer erkennt, dass ein abgebremstes Rad plötzlich verlangsamt, interpretiert er dies als Rutschgefahr und reduziert den Bremsdruck, um zu verhindern, dass das betroffene Rad blockiert. Das ABS arbeitet automatisch. Daher benötigen Sie keine besondere Bremstechnik. Betätigen Sie einfach die Vorder- und Hinterradbremse so stark, wie die Fahrsituation dies erfordert, ohne zu pumpen. Ein Pulsieren des Bremshebels/Bremspedals während des ABS-Betriebs ist normal.

Andere als die zugelassenen Reifen können sich auf die Raddrehzahl auswirken und die Computersteuerung stören.

Das ABS funktioniert erst ab einer Fahrgeschwindigkeit von etwa 8 km/h und steht bei entladener Batterie nicht zur Verfügung.

Anhalten und Parken

1. Drehen Sie den Gasdrehgriff von sich weg, um das Gas ganz zuzudrehen.
2. Betätigen Sie die Vorder- und Hinterradbremse gleichmäßig und gleichzeitig.
3. Schalten Sie beim Verlangsamen durch alle Gänge herunter.
4. Kurz bevor das Motorrad zum Stehen kommt, ziehen Sie die Kupplung komplett an den Griff (Auskuppeln) und schalten in den Leerlauf. An der leuchtenden Leerlauf-Anzeigeleuchte können Sie erkennen, ob sich das Getriebe tatsächlich im Leerlauf befindet.

WARNUNG

Unerfahrene Fahrer neigen dazu, die Vorderradbremse nicht effektiv genug einzusetzen. Dies kann zu einem verlängerten Bremsweg und zu einer Kollision führen. Wird nur die Vorderrad- oder nur die Hinterradbremse betätigt, kann das Motorrad ins Rutschen geraten und die Kontrolle über das Fahrzeug kann verloren gehen.

Betätigen Sie die Bremsen gleichmäßig und gleichzeitig.

WARNUNG

Starkes Bremsen in einer Kurve kann ein Wegrutschen der Räder und Verlust der Kontrolle verursachen.

Bremsen Sie bereits vor der Kurve.

WARNUNG

Starkes Bremsen auf nassen, losen, sehr unebenen oder anderen rutschigen Oberflächen kann ein Wegrutschen der Räder und Verlust der Kontrolle verursachen.

Bremsen Sie auf rutschigen oder unregelmäßigen Oberflächen sehr dosiert.

WARNUNG

Zu dichtes Auffahren auf ein anderes Fahrzeug kann zu einer Kollision führen. Mit zunehmender Fahrgeschwindigkeit verlängert sich der Bremsweg progressiv.

Halten Sie zu vorausfahrenden Fahrzeugen stets einen ausreichenden Sicherheitsabstand ein.

WARNUNG

Plötzliches Bremsen oder plötzliches Herunterschalten kann die Fahrstabilität beeinträchtigen und zu einem seitlichen Ausrutschen und Umkippen führen.

Vermeiden Sie unnötiges plötzliches Bremsen und ruckartiges Herunterschalten. Es ist äußerste Vorsicht geboten, wenn Sie auf rutschigen oder schlecht instandgehaltenen Straßen fahren und dabei das Motorrad zur Seite neigen.

HINWEIS

Wenn das Motorrad an einer Steigung mit Gas und Kupplung im Stand gehalten wird, kann die Kupplung beschädigt werden.

Verwenden Sie zum Anhalten an einer Steigung die Bremsen.

5. Stellen Sie das Motorrad auf einem festen, ebenen Untergrund ab, sodass es nicht umfallen kann.
6. Stellen Sie den Zündschlüssel auf „OFF“.

VORSICHT

Ein heißer Auspufftopf kann schwere Verbrennungen verursachen. Auch nach Ausschalten des Motors ist der Auspufftopf noch einige Zeit lang so heiß, dass man sich daran verbrennen kann.

Parken Sie Ihr Motorrad so, dass eine Berührung des Auspufftopfs durch Passanten oder Kinder unwahrscheinlich ist.

7. Schlagen Sie den Lenker ganz nach links ein, und schließen Sie zur Diebstahlverhinderung das Lenkschloss ab.
8. Ziehen Sie den Zündschlüssel ab.

ZUR BEACHTUNG: Wenn eine optionale Diebstahlsicherung angebracht ist, wie etwa ein Bügelschloss, ein Bremsscheibenschloss oder eine Kette, dann vergessen Sie nicht, diese zu entfernen, bevor Sie das Motorrad bewegen.

ZUR BEACHTUNG: Wenn das Motorrad an einer Steigung auf dem Seitenständer abgestellt werden soll, muss das Vorderrad bergauf weisen, damit das Fahrzeug nicht nach vorn vom Seitenständer abrollen kann. Zusätzlich können Sie den 1. Gang einlegen, um ein Herunterrollen vom Seitenständer zu verhindern. Bevor Sie den Motor starten, schalten Sie das Getriebe wieder in den Leerlauf.



INSPEKTION UND WARTUNG

WARTUNGSPLAN	6-2
WERKZEUGE	6-6
HOCHKLAPPEN DES KRAFTSTOFFTANKS	6-6
SCHMIERSTELLEN	6-9
BATTERIE	6-10
LUFTFILTEREINSATZ	6-13
ZÜNDKERZEN	6-16
KRAFTSTOFFSCHLAUCH	6-19
MOTORÖL	6-20
MOTORLEERLAUFDREHZAHL-KONTROLLE	6-25
GASZUGSPIEL	6-25
KUPPLUNG	6-26
KÜHLMITTEL	6-27
ANTRIEBSKETTE	6-29
BREMSEN	6-33
REIFEN	6-38
SEITENSTÄNDER-/ZÜNDKREISVERRIEGELUNGSSYSTEM	6-42
AUSBAU DES VORDERRADS	6-43
AUSBAU DES HINTERRADS	6-45
AUSWECHSELN VON GLÜHLAMPEN	6-48
SICHERUNGEN	6-52
KATALYSATOR	6-54
DIAGNOSESTECKER	6-55

INSPEKTION UND WARTUNG

WARTUNGSPLAN

In der Wartungstabelle werden die Intervalle zwischen regelmäßig vorzunehmenden Wartungsarbeiten in Kilometern, Meilen und Monaten angegeben. Nach Ablauf jedes Intervalls müssen die entsprechenden Inspektionen, Prüfungen, Schmier- sowie andere Wartungsarbeiten wie angegeben vorgenommen werden. Wenn Sie Ihr Motorrad unter harten Bedingungen, z. B. häufig unter Voll- last oder in staubiger Umgebung fahren, sollten einige Wartungsarbeiten in kürzeren Abständen durchgeführt werden, um einen zuverlässigen Fahrzeugbetrieb sicherzustellen. Halten Sie sich an die Empfehlungen des Wartungsabschnitts. Ihr Suzuki-Händler hilft Ihnen bei Fragen zur Wartung gern weiter. Bauteile der Lenkung, Federung und Räder sind besonders wichtig und müssen daher besonders gründlich gewartet werden. Die beste Garantie für Ihre Fahr- sicherheit ist es, diese Teile von Ihrem Suzuki-Vertragshändler oder von qualifiziertem Fachpersonal überprü- fen und warten zu lassen.

WARNUNG

Nichteinhaltung fälliger Wartungs- arbeiten bzw. falsche Durchfüh- rung von Wartungsarbeiten kann zu einem Unfall führen.

Halten Sie Ihr Motorrad stets in gutem Zustand. Lassen Sie die mit einem Sternchen (*) markierten Wartungsarbeiten von Ihrem Suzuki-Händler oder qualifizier- tem Fachpersonal ausführen. Nicht mit einem Sternchen mar- kierte Wartungsarbeiten können Sie gemäß Anleitung in diesem Abschnitt selbst ausführen. Vor- aussetzung dafür ist eine gewisse technische Erfahrung. Wenn Sie sich bei bestimmten Arbeiten nicht sicher sind, überlassen Sie diese Ihrem Suzuki-Händler.

WARNUNG

Abgas enthält Kohlenmonoxid, ein gefährliches Gas, das wegen sei- ner Farb- und Geruchlosigkeit schwer erkennbar ist. Das Einat- men von Kohlenmonoxid kann zum Tod oder zu schweren Gesundheitsschäden führen.

Starten und betreiben Sie den Motor nie in geschlossenen oder schlecht belüfteten Räumen.

HINWEIS

Elektrische Teile können durch Kurzschlüsse beschädigt werden, wenn sie bei auf „ON“ (Ein) stehendem Zündschalter gewartet werden.

Schalten Sie vor Wartungsarbeiten am Stromkreislauf die Zündung aus, um Schäden durch Kurzschlüsse zu vermeiden.

HINWEIS

Minderwertige Ersatzteile können schnelleren Verschleiß verursachen und die Lebensdauer Ihres Motorrads verkürzen.

Verwenden Sie als Ersatzteile für Ihr Fahrzeug nur Suzuki-Originalteile oder gleichwertige Produkte.

ZUR BEACHTUNG: Die WARTUNGSTABELLE gibt die Mindestanforderungen für Wartungsarbeiten an. Wenn Sie Ihr Motorrad unter harten Bedingungen, z. B. häufig unter Vollast oder in staubiger Umgebung fahren, sollten einige Wartungsarbeiten in kürzeren Abständen durchgeführt werden. Bei Fragen zu den Wartungsintervallen wenden Sie sich bitte an Ihren Suzuki-Händler oder qualifiziertes Fachpersonal.

WARTUNGSTABELLE

Intervall: Das Intervall sollte nach der Anzahl der Monate oder nach dem Kilometerstand bestimmt werden, je nachdem, was zuerst eintrifft.

Gegenstand	Intervall	2	12	24	36	48
	Monate km	1000	6000	12 000	18 000	24 000
Luftfiltereinsatz (☞ 6-13)		–	I	I	W	I
* Schrauben des Auspuffrohrs und -topfs		N	–	N	–	N
* Ventilspiel		Alle 24 000 km überprüfen				
Zündkerzen (☞ 6-16)		–	I	W	I	W
Kraftstoffschlauch (☞ 6-19)		–	I	I	I	I
		*Alle 4 Jahre wechseln				
* Kraftstoffdampf-Rückhaltesystem (wo zutreffend)		–	–	I	–	I
Motoröl (☞ 6-20)		W	W	W	W	W
Motorölfilter (☞ 6-20)		W	–	–	W	–
Gaszugspiel (☞ 6-25)		I	I	I	I	I
* Drosselklappensynchronisierung		–	–	I	–	I
* PAIR-(Luftversorgung)-System (falls vorhanden)		–	–	I	–	I
* Motorkühlmittel (☞ 6-27)	„SUZUKI SUPER LONG LIFE COOLANT“ (Blau)	Alle 4 Jahre oder 48 000 km wechseln				
	„SUZUKI LONG LIFE COOLANT“ (Grün) oder ein anderes Motorkühlmittel als „SUZUKI SUPER LONG LIFE COOLANT“ (Blau)	–	–	W	–	W
Kühlerschlauch (☞ 6-28)		–	I	I	I	I
Kupplungszugspiel (☞ 6-26)		–	I	I	I	I
Antriebskette (☞ 6-29)		I	I	I	I	I
		Reinigen und schmieren, alle 1000 km				
* Bremsen (☞ 6-33)		I	I	I	I	I
Bremsflüssigkeit (☞ 6-34)		–	I	I	I	I
		*Alle 2 Jahre wechseln				
Bremsschlauch (☞ 6-33)		–	I	I	I	I
		*Alle 4 Jahre wechseln				
Reifen (☞ 6-38)		–	I	I	I	I
* Lenkung		I	–	I	–	I
* Teleskopgabel (☞ 2-34)		–	–	I	–	I
* Hinterradaufhängung (☞ 2-35)		–	–	I	–	I
* Schrauben und Muttern des Fahrgestells		N	N	N	N	N
Schmierung (☞ 6-9)		Alle 1000 km schmieren				

ZUR BEACHTUNG: I = Inspizieren und reinigen, einstellen, wechseln oder schmieren, je nach Bedarf; W = Wechseln; N = Nachziehen

Für Länder in Europa und Ozeanien

Gegenstand	Intervall	2	12	24	36	48
	Monate km	1000	12 000	24 000	36 000	48 000
Luftfiltereinsatz (☞ 6-13)		–			W	
* Schrauben des Auspuffrohrs und -topfs		N	N	N	N	N
* Ventilspiel		Alle 24 000 km überprüfen				
Zündkerzen (☞ 6-16)		–	W	W	W	W
Kraftstoffschlauch (☞ 6-19)		–				
		*Alle 4 Jahre wechseln				
* Kraftstoffdampf-Rückhaltesystem (wo zutreffend)		–	–		–	
Motoröl (☞ 6-20)		W	W	W	W	W
Motorölfilter (☞ 6-20)		W	–	W	–	W
Gaszugspiel (☞ 6-25)						
* Drosselklappensynchronisierung		–				
* PAIR-(Luftversorgung)-System (falls vorhanden)		–	–		–	
* Kühlmittel (☞ 6-27)	„SUZUKI SUPER LONG LIFE COOLANT“ (Blau)	–	–	–	–	W
	„SUZUKI LONG LIFE COOLANT“ (Grün) oder ein anderes Motorkühlmittel als „SUZUKI SUPER LONG LIFE COOLANT“ (Blau)	–	–	W	–	W
Kühlerschlauch (☞ 6-28)		–				
Kupplungszugspiel (☞ 6-26)		–				
Antriebskette (☞ 6-29)						
		Reinigen und schmieren, alle 1000 km				
* Bremsen (☞ 6-33)						
Bremsflüssigkeit (☞ 6-34)		Jedes Jahr oder alle 6000 km überprüfen *Alle 2 Jahre wechseln				
Bremschlauch (☞ 6-33)		–				
		*Alle 4 Jahre wechseln				
Reifen (☞ 6-38)		–				
* Lenkung						
* Teleskopgabel (☞ 2-34)		–				
* Hinterradaufhängung (☞ 2-35)		–				
* Schrauben und Muttern des Fahrgestells		N	N	N	N	N
Schmierung (☞ 6-9)		Alle 1000 km schmieren				

ZUR BEACHTUNG: | und Inspizieren = Inspizieren und reinigen, einstellen, wechseln oder schmieren, je nach Bedarf; W = Wechseln; N = Nachziehen

WERKZEUGE

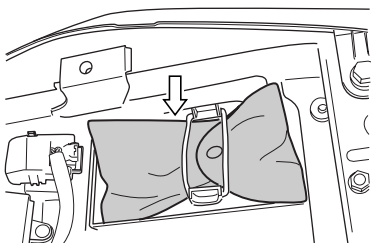

Ihr Motorrad wird mit einem Werkzeugsatz ausgeliefert. Er befindet sich unter dem Sitz.

HOCHKLAPPEN DES KRAFTSTOFFTANKS

1. Stellen Sie das Motorrad auf den Seitenständer.
2. Nehmen Sie den Sitz ab, wie im Abschnitt **SITZSCHLOSS** beschrieben.

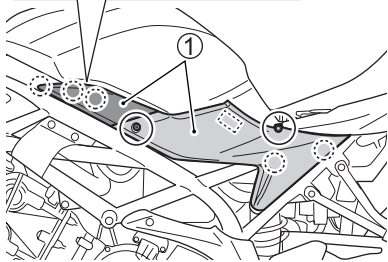
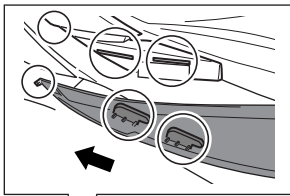

(SV650)

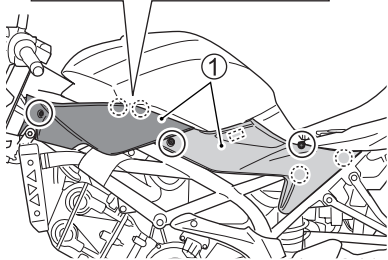
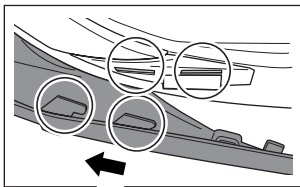

(SV650X)

3. Entfernen Sie die Schrauben und die Befestigungsteile. Nehmen Sie die linke und rechte Rahmenabdeckung ① durch Loshaken der Seitenrahmenabdeckungen ab.

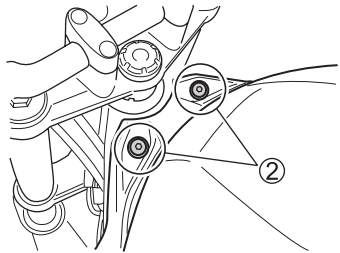

(SV650)

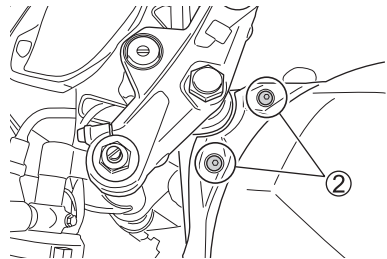

(SV650X)

4. Drehen Sie die Schrauben ② heraus.

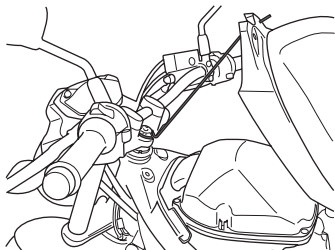

(SV650)

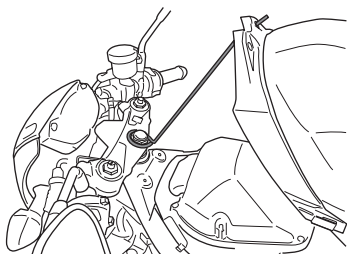

(SV650X)

5. Heben Sie das vordere Ende des Kraftstofftanks an und stützen Sie ihn ab, wie in der Abbildung oben gezeigt. Setzen Sie das kreisförmige Ende der Stütze an der Lenkschaftmutter an.

ZUR BEACHTUNG: Eine Stütze ist bei Ihrem Suzuki-Händler erhältlich. Die Teilenummer der Stütze ist 44560-23H00.

⚠ WARNUNG

Wenn der Kraftstofftank in vollem Zustand hochgeklappt wird, kann Benzin aus dem Tankdeckel auslaufen und einen Brand verursachen.

Vor Hochklappen des Kraftstofftanks sollten Sie den Kraftstoffstand auf weniger als 1/4 des Fassungsvermögens reduzieren. Die Kraftstoffanzeige in der Instrumententafel blinkt oder leuchtet, wenn der Kraftstoffstand 1/4 des Kraftstofftank-Fassungsvermögens unterschreitet.

SCHMIERSTELLEN

Richtige Schmierung ist eine wichtige Voraussetzung für einwandfreien Lauf und lange Lebensdauer aller bewegten Teile Ihres Motorrads sowie für Ihre Fahrsicherheit. Nach einer langen, harten Fahrt, nach Fahren im Regen oder nach dem Waschen des Motorrads mit Wasser empfiehlt es sich, die Maschine neu zu schmieren. Wichtige Schmierstellen sind im Folgenden angegeben.

HINWEIS

Elektrische Schalter können durch Schmieren beschädigt werden.

Tragen Sie auf elektrische Schalter kein Fett oder Öl auf.

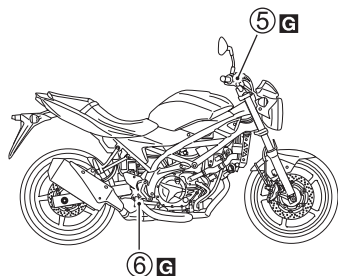
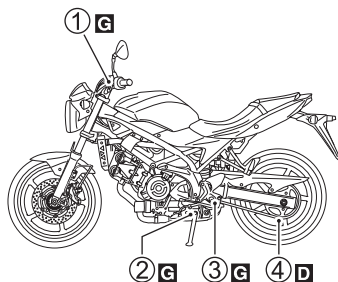

- G** Fett
- D** Antriebsketten-Schmiermittel

- ① Kupplungshebelbolzen
- ② Seitenständerbolzen und -federhaken
- ③ Schalthebelzapfen und Fußrastenzapfen
- ④ Antriebskette
- ⑤ Bremshebelzapfen
- ⑥ Bremspedalbolzen und Fußrastenzapfen

BATTERIE

Die Batterie ist versiegelt und erfordert keine Wartung. Lassen Sie den Zustand der Batterie in regelmäßigen Abständen von Ihrem Händler überprüfen.

ZUR BEACHTUNG:

- *Verwenden Sie zum Laden einer versiegelten Batterie ein Batterieladegerät, das für versiegelte Batterien geeignet ist.*
- *Wenn Sie die Batterie nicht selbst laden können, wenden Sie sich an Ihren Suzuki-Vertragshändler.*

⚠️ WARNUNG

Batteriepole, -klemmen und entsprechendes Zubehör enthalten Blei und Bleiverbindstoffe. Blei ist gesundheitsschädlich, wenn es in den Blutkreislauf gelangt.

Waschen Sie sich nach der Handhabung von bleihaltigen Teilen die Hände.

⚠️ WARNUNG

Batteriesäure kann Erblindung und schwere Verätzungen verursachen.

Tragen Sie eine Schutzbrille und Schutzhandschuhe, wenn Sie in der Nähe der Batterie arbeiten. Falls Batteriesäure in die Augen oder auf die Haut gelangt ist, spülen Sie die betroffenen Stellen sofort mit reichlich Wasser ab und begeben Sie sich bei Verletzung unverzüglich in ärztliche Behandlung. Sorgen Sie dafür, dass Kinder keinen Zugang zu Batterien haben.

⚠️ WARNUNG

Batterien erzeugen entzündliches Wasserstoffgas, das bei Berührung mit Flammen oder Funken explodieren kann.

Halten Sie Flammen und Funken von der Batterie fern. Beim Arbeiten in der Nähe der Batterie ist Rauchen zu unterlassen.

⚠️ WARNUNG

Abwischen der Batterie mit einem trockenen Tuch kann zu Funkenbildung durch statische Elektrizität und damit zum Ausbruch eines Brands führen.

Wischen Sie die Batterie mit einem feuchten Tuch ab, um den Aufbau statischer Elektrizität zu vermeiden.

HINWEIS

Durch Überschreiten des angegebenen maximalen Ladestroms kann die Lebensdauer der Batterie verkürzt werden.

Die maximale Ladestromstärke für die Batterie darf nie überschritten werden.

AUSBAU DER BATTERIE

Zum Entnehmen der Batterie gehen Sie wie folgt vor:

1. Stellen Sie das Motorrad auf den Seitenständer.
2. Nehmen Sie den Sitz ab, wie im Abschnitt **SITZSCHLOSS** beschrieben.

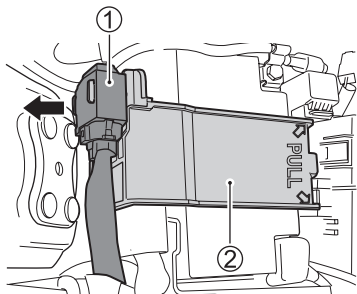

3. Nehmen Sie den Sensor der Benzinabschaltung ① von der Batteriehalter ② ab.

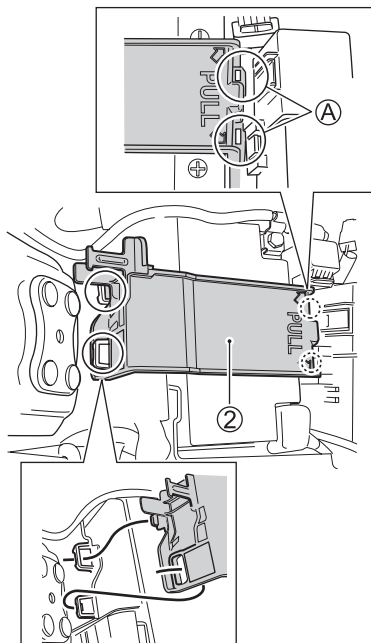

4. Ziehen Sie die Haken der Batteriehalterung A ab und entfernen Sie die Batteriehalterung ②.

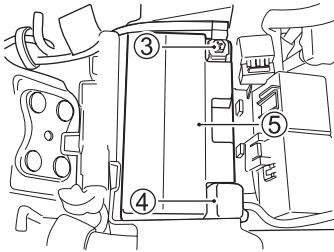

5. Trennen Sie das Minuskabel (-) ③ ab.
6. Nehmen Sie die Kappe ab. Trennen Sie das Pluskabel (+) ④ ab.
7. Entnehmen Sie die Batterie ⑤.

Zum Einbauen der Batterie:

1. Bauen Sie die Batterie in der umgekehrten Reihenfolge der Ausbausritte ein.
2. Schließen Sie die Batterieklemmen sicher an.

WARNUNG

Batterien enthalten giftige Substanzen einschließlich Schwefelsäure und Blei. Diese Substanzen können Gesundheits- und Umweltschäden verursachen.

Eine verbrauchte Batterie darf nicht im Hausmüll, sondern muss örtlichen Gesetzen entsprechend entsorgt oder dem Recycling zugeführt werden. Achten Sie darauf, dass die Batterie beim Herausnehmen aus dem Fahrzeug nicht kippt. Die auslaufende Schwefelsäure kann Verletzungen verursachen.

HINWEIS

Das Vertauschen der Batteriekabel kann zu einer Beschädigung des Ladesystems und der Batterie führen.

Das rote Kabel ist stets an den Pluspol (+), das schwarze Kabel (oder das schwarze Kabel mit weißem Streifen) an den Minuspol (-) anzuschließen.

ZUR BEACHTUNG:

- *Wenn die Batterie ausgewechselt werden muss, wählen Sie eine MF-Batterie des gleichen Typs.*
- *Wenn das Motorrad längere Zeit nicht gefahren wird, laden Sie die Batterie einmal pro Monat nach.*

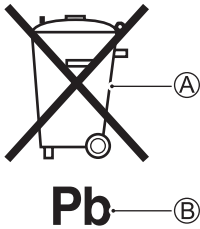

Das Symbol **A** (durchgestrichene Mülltonne) auf dem Batterieaufkleber weist darauf hin, dass die Altbatterie getrennt vom normalen Hausmüll entsorgt werden muss.

Das chemische Symbol „Pb“ **B** bedeutet, dass die Batterie mehr als 0,004 % Blei enthält.

Mit einer korrekten Entsorgung oder dem Recycling der Altbatterie tragen Sie zur Vermeidung von Umwelt- und Gesundheitsschäden bei, die durch eine unsachgemäße Entsorgung der Batterie verursacht werden könnten. Durch Recycling bleiben natürliche Ressourcen erhalten. Ihr Suzuki-Händler gibt Ihnen gerne genaue Informationen zur Entsorgung oder zum Recycling einer Altbatterie.

LUFTFILTEREINSATZ

Wenn die Luftfiltereinsätze mit Staub verstopft sind, nimmt der Durchlasswiderstand zu. Dies führt zu verminderter Motorleistung und erhöhtem Kraftstoffverbrauch. Wenn das Motorrad unter normalen Bedingungen ohne besondere Erschwernisse eingesetzt wird, sollten Sie den Luftfiltereinsatz zu den angegebenen Intervallen warten. Wenn das Fahrzeug unter staubigen, nassen oder schlammigen Bedingungen eingesetzt wird, muss der Luftfiltereinsatz wesentlich häufiger inspiziert werden. Zum Ausbauen und Prüfen des Einsatzes gehen Sie wie folgt vor.

▲ WARNUNG

Der Betrieb des Motors ohne Luftfiltereinsatz kann gefährlich sein. Ohne Luftfiltereinsatz könnte eine Flamme vom Motor zum Luftansauggehäuse zurückschlagen. Wenn Schmutz in den Motor gelangt, weil der Luftfiltereinsatz nicht eingebaut ist, kann ein schwerer Motorschaden verursacht werden.

Lassen Sie den Motor niemals ohne eingebauten Luftfiltereinsatz laufen.

HINWEIS

Ihr Motorrad kann beschädigt werden, wenn Sie den Luftfiltereinsatz bei Betrieb des Fahrzeugs unter staubigen, nassen oder schlammigen Bedingungen nicht häufig prüfen. Der Luftfiltereinsatz kann unter derartigen Bedingungen verstopfen, wodurch ein Motorschaden verursacht werden kann.

Überprüfen Sie den Luftfiltereinsatz nach jeder Fahrt unter erschwerten Bedingungen. Je nach Bedarf reinigen Sie den Einsatz oder wechseln Sie ihn aus. Falls Wasser in das Luftfiltergehäuse eindringt, sind Gehäuseinnenseite und Einsatz unverzüglich zu reinigen.

1. Klappen Sie den Kraftstofftank hoch, wie im Abschnitt HOCHKLAPPEN DES KRAFTSTOFFTANKS beschrieben.

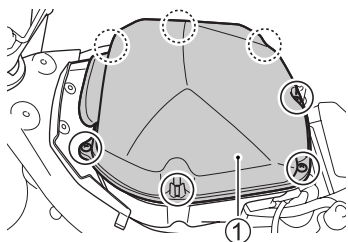

2. Entfernen Sie die sieben Schrauben.
3. Ziehen Sie den Luftfilterdeckel ① hoch.

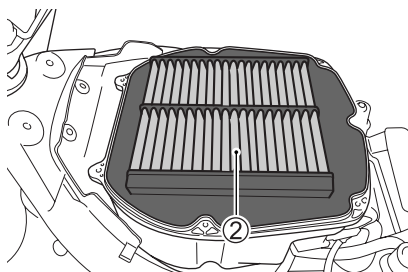

4. Entnehmen Sie den Luftfiltereinsatz ②.

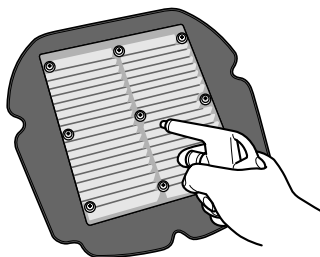

5. Blasen Sie Staub vorsichtig mit Druckluft vom Luftfiltereinsatz ab.

ZUR BEACHTUNG: Wenden Sie Druckluft stets nur auf die Maschen-seite des Luftfiltereinsatzes an. Wird Druckluft auf die Textilseite gerichtet, so wird vorhandener Schmutz in die Poren des Einsatzes gedrückt, wodurch der Luftstrom durch den Einsatz behindert wird.

6. Bauen Sie den gesäuberten Luftfiltereinsatz oder einen neuen Einsatz in der umgekehrten Reihenfolge der Ausbauschritte wieder ein. Vergewissern Sie sich, dass der Einsatz sicher sitzt und richtig abdichtet.

HINWEIS

Ein gerissener Luftfiltereinsatz lässt Schmutz zum Motor durch. Dies kann zu einem Motorschaden führen.

Ein gerissener Luftfiltereinsatz ist durch einen neuen zu ersetzen. Untersuchen Sie den Luftfiltereinsatz während der Reinigung sorgfältig auf Risse.

HINWEIS

Wenn der Luftfiltereinsatz nicht richtig eingebaut wird, kann Schmutz am Luftfiltereinsatz vorbei zum Motor gelangen. Dies führt zu einer Beschädigung des Motors.

Achten Sie auf den korrekten Einbau des Luftfiltereinsatzes.

ZUR BEACHTUNG: Achten Sie beim Reinigen des Motorrads darauf, dass kein Wasser auf das Luftfiltergehäuse gespritzt wird.

Bringen Sie den Kraftstofftank wieder an.

ZUR BEACHTUNG: Bevor Sie den Kraftstofftank wieder anbringen, vergewissern Sie sich, dass der Kraftstofftank-Ablassschlauch und der Kraftstofftank-Lüftungsschlauch keine Knicke aufweisen.

Luftfilter-Ablassschraube

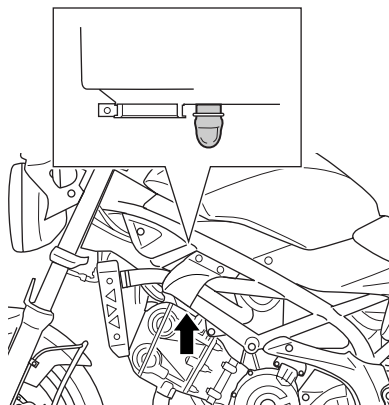

Bei der turnusgemäßen Wartung drehen Sie die Schraube heraus und lassen Wasser sowie Öl ab. Die Luftfiltereinsatz-Ablassschraube befindet sich unter dem Luftfiltergehäuse.

ZÜNDKERZEN

AUSBAU

Zum Herausdrehen der Zündkerzen gehen Sie wie folgt vor:

VORSICHT

An einem heißen Kühler und Motor können Sie sich verbrennen.

Warten Sie, bis der Kühler und Motor so weit abgekühlt sind, dass sie mit bloßen Händen angefasst werden können, bevor Sie mit dieser Arbeit beginnen.

Vorderseite

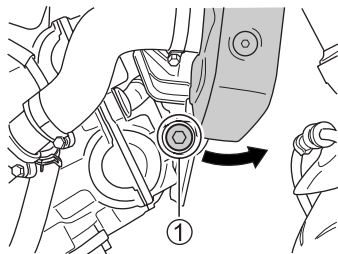

1. Drehen Sie die Schraube ① heraus. Ziehen Sie den unteren Teil des Kühlers nach vorn.

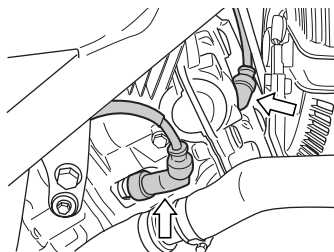

2. Ziehen Sie die Zündkerzenstecker ab.
3. Drehen Sie die Zündkerzen mit einem Zündkerzenschlüssel heraus.

ZUR BEACHTUNG: Achten Sie darauf, den Kühler nicht zu beschädigen.

Rückseite

1. Klappen Sie den Kraftstofftank hoch, wie im Abschnitt HOCHKLAPPEN DES KRAFTSTOFFTANKS beschrieben.

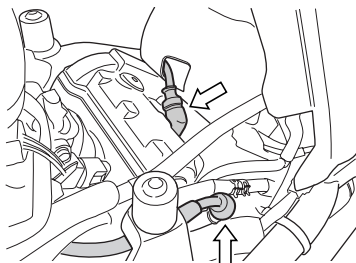

2. Ziehen Sie die Zündkerzenstecker ab.
3. Drehen Sie die Zündkerzen mit einem Zündkerzenschlüssel heraus.

ZUR BEACHTUNG: Heben Sie den Zündkerzenstecker mit einem Schraubendreher oder Ähnlichem ab, wenn er sich von Hand nicht ohne Weiteres abziehen lässt. Ziehen Sie nicht am Zündkabel.

HINWEIS

Wenn Schmutz in eine nicht abgedeckte Zündkerzenöffnung gelangt, können bewegliche Teile im Inneren des Motors beschädigt werden.

Decken Sie daher die Zündkerzenöffnung nach dem Herausschrauben der Zündkerze unverzüglich ab.

ÜBERPRÜFUNG

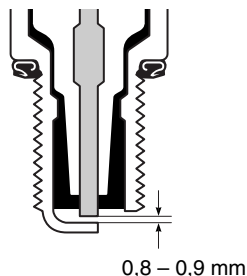

Stellen Sie den Elektrodenabstand mit einer Zündkerzenlehre auf 0,8 – 0,9 mm ein.

Bei jeder Zündkerzenreinigung sollten Sie auf die Färbung des Kerzengesichts achten. An der Färbung können Sie erkennen, ob die Standard-Zündkerze für Ihre Einsatzbedingungen geeignet ist oder nicht. Eine normal funktionierende Zündkerze ist hellbraun gefärbt. Wenn die Zündkerze sehr weiß oder glasig erscheint, ist sie viel zu heiß geworden. Eine solche Zündkerze sollte gegen eine Zündkerze mit geringerem Wärmewert („kältere“ Zündkerze) ausgetauscht werden.

Austauschrichtlinie für Zündkerzen

HINWEIS

Eine Zündkerze kann wegen einer inkorrekten Passung oder eines unangemessenen Wärmewerts für den Motor Ihrer Maschine nicht geeignet sein. Hierdurch kann ein schwerer Motorschaden verursacht werden, der von der Garantie unter Umständen nicht abgedeckt ist.

Verwenden Sie eine der angegebenen Zündkerzen oder ein gleichwertiges Produkt. Wenn Sie sich nicht sicher sind, welche Zündkerze für Ihre Verhältnisse geeignet ist, wenden Sie sich bitte an Ihren Suzuki-Händler.

(Außer EU, UK)

NGK	ANMERKUNGEN
MR8E-9	Standard

(EU, UK)

NGK	DENSO	ANMERKUNGEN
CR7EIA-9	IU22D	Wenn die Standard-Zündkerze zu kaltem Betrieb tendiert.
CR8EIA-9	IU24D	Standard
CR9EIA-9	IU27D	Wenn die Standard-Zündkerze zu heißem Betrieb tendiert.

ZUR BEACHTUNG: Zur Vermeidung von Störungen elektronischer Teile wird bei diesem Motorrad eine Widerstandszündkerze eingesetzt. Durch den Gebrauch einer falschen Zündkerze können elektronische Störungen an der Zündanlage Ihres Motorrads verursacht werden, die

wiederum zu Leistungsstörungen führen können. Verwenden Sie nur die empfohlenen Zündkerzen.

Montage

HINWEIS

Falsches Eindrehen der Zündkerze kann zu einer Beschädigung des Motorrads führen. Durch Über- oder Verdrehen der Zündkerze wird das Aluminiumgewinde im Zylinderkopf beschädigt.

Drehen Sie die Zündkerze sorgsam von Hand in das Gewinde ein. Wenn die Zündkerze noch neu ist, ziehen Sie sie nach handfestem Anziehen um eine weitere 1/2 Drehung mit einem Schlüssel fest. Wenn Sie die alte Zündkerze wieder eingedreht haben, ziehen Sie sie nach handfestem Anziehen um eine weitere 1/8 Drehung mit einem Schlüssel fest.

HINWEIS

Wenn Schmutz in eine nicht abgedeckte Zündkerzenöffnung gelangt, können bewegliche Teile im Inneren des Motors beschädigt werden.

Decken Sie daher die Zündkerzenöffnung nach dem Herausrauben der Zündkerze unverzüglich ab.

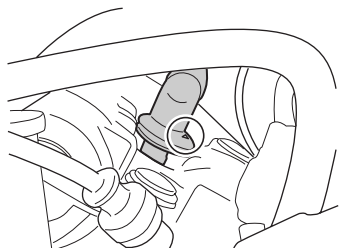

ZUR BEACHTUNG: Beim Einbauen der Zündkerzenstecker müssen die Pfeilmarken an den Steckern zur Auslassseite weisen.

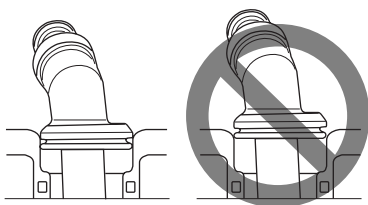

ZUR BEACHTUNG: Setzen Sie die Zündkerzenstecker vollständig auf.

Bringen Sie die Kühler wieder an und ziehen Sie die Befestigungsschrauben sicher an.

Bringen Sie den Kraftstofftank wieder an.

ZUR BEACHTUNG: Bevor Sie den Kraftstofftank wieder anbringen, vergewissern Sie sich, dass der Kraftstofftank-Ablassschlauch und der Kraftstofftank-Lüftungsschlauch keine Knicke aufweisen.

KRAFTSTOFFSCHLAUCH

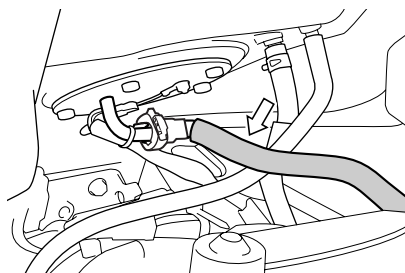

Prüfen Sie den Kraftstoffschlauch auf Beschädigung und Undichtigkeit. Falls Defekte gefunden werden, muss der Kraftstoffschlauch ausgewechselt werden.

MOTORÖL

Die Lebensdauer des Motors hängt in hohem Maße von regelmäßigem Ölwechsel und von der Qualität des verwendeten Motoröls ab. Tägliche Ölstandkontrollen und regelmäßige Ölwechsel sind zwei der wichtigsten Wartungsmaßnahmen.

MOTORÖLSTANDKONTROLLE

Zum Überprüfen des Motorölstands gehen Sie wie folgt vor.

1. Starten Sie den Motor und lassen Sie ihn drei Minuten laufen.
2. Stoppen Sie den Motor und warten Sie drei Minuten.

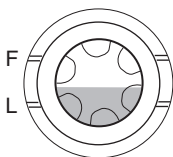

3. Halten Sie das Motorrad senkrecht und prüfen Sie den Motorölstand im Schauglas an der rechten Seite des Motors.

HINWEIS

Der Betrieb des Motorrads mit zu wenig oder zu viel Öl kann einen Motorschaden verursachen.

Stellen Sie das Motorrad auf ebenem Untergrund ab. Prüfen Sie den Ölstand am Motoröl-Schauglas vor jedem Gebrauch des Fahrzeugs. Stellen Sie stets sicher, dass sich der Motorölstand über der Linie „L“ (niedrig) und nicht über der Linie „F“ (voll) befindet.

MOTORÖL- UND FILTERWECHSEL

Wechseln Sie Motoröl und Motorölfilter plangemäß. Das Öl sollte bei warmem Motor abgelassen werden, sodass es vollständig aus dem Motor ablaufen kann. Gehen Sie wie folgt vor:

1. Stellen Sie das Motorrad auf den Seitenständer.

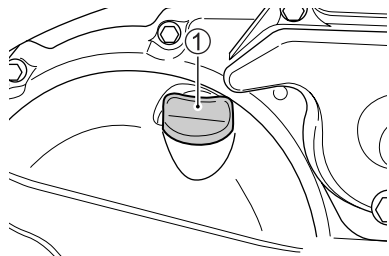

2. Nehmen Sie die Öleinfüllkappe (1) ab.

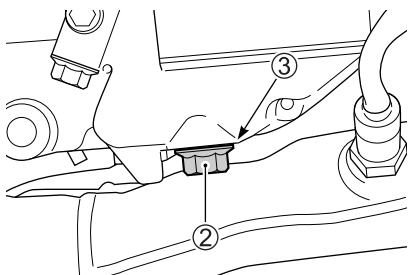

3. Nehmen Sie die Ablassschraube (2) sowie die Dichtung (3) von der Unterseite des Motors ab, und lassen Sie das Motoröl in eine geeignete Wanne ablaufen.

▲ VORSICHT

Motoröl und Auspuffrohre können in heißem Zustand Verbrennungen verursachen.

Warten Sie mit dem Ablassen des Öls, bis sich Ölablassschraube und Auspuffrohre so weit abgekühlt haben, dass sie mit bloßen Händen angefasst werden können.

▲ WARNUNG

Kinder und Haustiere sind (durch versehentliches Verschlucken von Öl) besonders gefährdet. Wiederholter Kontakt mit gebrauchtem Motoröl (Altöl) über einen längeren Zeitraum kann zu Hautkrebs führen. Kurzzeitiger Kontakt mit Öl kann Hautreizungen verursachen.

Sorgen Sie dafür, dass Kinder und Haustiere keinen Zugang zu Öl und gebrauchten Ölfiltern haben. Um Altöl möglichst wenig ausgesetzt zu sein, sollten Sie beim Ölwechsel langärmelige Bekleidung und feuchtigkeitsbeständige Handschuhe (z. B. Gummihandschuhe) tragen. Wenn Öl auf Ihre Haut gelangt, waschen Sie die betroffene Stelle gründlich mit Seife und Wasser. Waschen Sie mit Öl verschmutzte Kleidungsstücke und Lappen. Altöl und gebrauchte Ölfilter sind dem Recycling zuzuführen bzw. ordnungsgemäß zu entsorgen.

HINWEIS

Drehen des Motors während des Ablassens von Motoröl führt zu mangelhafter Schmierung und zu Motorschäden.

Verwenden Sie den Elektrostarter-schalter während des Motoröl-wechsels nicht.

ZUR BEACHTUNG:

- Altöl ist dem Recycling zuzuführen oder ordnungsgemäß zu entsorgen.
- Bevor Sie mit der Arbeit beginnen, vergewissern Sie sich, dass Ölkannister und der Sitz des Ölfilters frei von Staub, Schmutz und anderen Verunreinigungen sind.

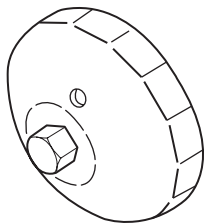

Bei Ihrem Suzuki-Händler erhältlich
Ölfilterschlüssel (Teile-Nr. 09915-40620)

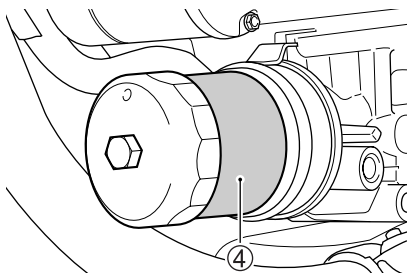

4. Drehen Sie den Ölfilter ④ entgegen dem Uhrzeigersinn und nehmen Sie ihn ab. Verwenden Sie hierzu einen Suzuki-Aufsetz-Ölfilterschlüssel oder einen Band-Filterschlüssel geeigneter Größe.

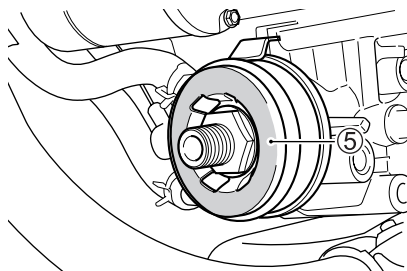

5. Wischen Sie die Sitzfläche ⑤ für den neuen Filter am Motor mit einem sauberen Lappen ab.

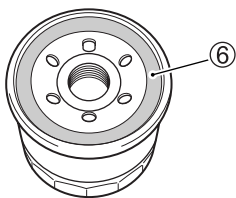

6. Verteilen Sie ein wenig Motoröl um die Gummidichtung ⑥ des neuen Ölfilters.
7. Drehen Sie den neuen Filter von Hand ein, bis die Filterdichtung die Sitzfläche berührt (ein leichter Widerstand ist zu spüren).

HINWEIS

Gebrauch eines Ölfilters inkorrekt Bauweise und/oder Gewindeausführung kann zu einer Beschädigung des Motors Ihres Motorrads führen.

Verwenden Sie nur einen Suzuki-Original-Ölfilter oder ein gleichwertiges Produkt, das für Ihr Motorrad konzipiert ist.

ZUR BEACHTUNG: Um den Ölfilter richtig anziehen zu können, muss die Position, an der die Filterdichtung die Sitzfläche zuerst berührt, unbedingt genau identifiziert werden.

Markieren Sie die 12-Uhr-Position am Ölfilterschlüssel

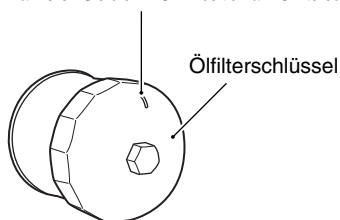

↓
In der Position, bei der die Filterdichtung zuerst die Sitzfläche berührt.

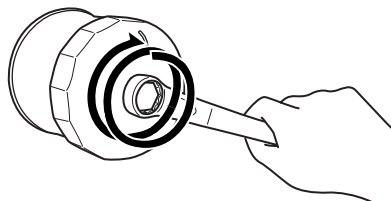

Ziehen Sie den Filter um 2 Umdrehungen oder mit dem vorgeschriebenen Anzugsdrehmoment fest.

8. Markieren Sie die 12-Uhr-Position am Aufsetz-Ölfilterschlüssel oder am Ölfilter. Ziehen Sie den Filter mit einem Ölfilterschlüssel um 2 Drehungen bzw. mit dem vorgeschriebenen Anzugsdrehmoment fest.

Ölfilter-Anzugsdrehmoment:
20 Nm (2,0 kgf·m)

9. Ersetzen Sie die Ablassschraubendichtung ③ durch eine neue. Bringen Sie die Ablassschraube ② mit der Dichtung ③ wieder an. Ziehen Sie die Ablassschraube mit einem Drehmomentschlüssel fest. Füllen Sie 2750 ml frisches Motoröl über die Einfüllöffnung nach, und bringen Sie dann den Einfüllverschluss wieder an. Verwenden Sie unbedingt das vorgeschriebene Motoröl wie im Abschnitt EMPFEHLUNGEN ZU KRAFTSTOFF, MOTORÖL UND KÜHLMITTEL beschrieben.
10. Starten Sie den Motor (Motorrad im Freien auf ebenem Untergrund) und lassen Sie ihn drei Minuten lang im Leerlauf drehen.
11. Stellen Sie den Motor ab und warten Sie ungefähr drei Minuten lang. Kontrollieren Sie den Ölstand bei senkrecht stehendem Motorrad am Motoröl-Schauglas. Wenn er unter der Linie „L“ liegt, füllen Sie Öl nach, bis es einen Stand zwischen den Linien „L“ und „F“ erreicht. Prüfen Sie den Bereich um die Ablassschraube und den Ölfilter auf Undichtigkeit.

Ablassschrauben-Anzugsdrehmoment:
21 Nm (2,1 kgf-m)

ZUR BEACHTUNG: Wenn nur das Öl gewechselt wird, sind etwa 2400 ml Öl erforderlich.

ZUR BEACHTUNG: Wenn Sie keinen passenden Ölfilterschlüssel zur Verfügung haben, lassen Sie diese Wartungsarbeit von Ihrem Suzuki-Händler vornehmen.

HINWEIS

Der Gebrauch von Öl, das nicht den Suzuki-Spezifikationen entspricht, kann Motorschäden verursachen.

Verwenden Sie unbedingt Öl gemäß den Angaben im Abschnitt EMPFEHLUNGEN ZU KRAFTSTOFF, ÖL UND KÜHLMITTEL.

MOTORLEERLAUFDREHZAHL-KONTROLLE

Kontrollieren Sie die Motorleerlaufdrehzahl. Die Motorleerlaufdrehzahl soll bei warmem Motor 1200 – 1400 U/min betragen.

ZUR BEACHTUNG: Wenn die Motorleerlaufdrehzahl nicht innerhalb des vorgeschriebenen Bereichs liegt, lassen Sie die entsprechenden Arbeiten von Ihrem Suzuki-Händler oder von qualifiziertem Fachpersonal ausführen.

GASZUGSPIEL

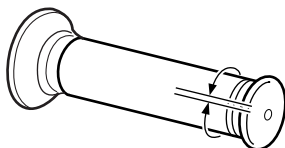
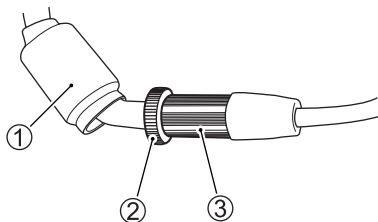

2,0 – 4,0 mm

Einstellung des Zugspiels:

1. Nehmen Sie die Manschette ① ab.
2. Lösen Sie die Sicherungsmutter ②.
3. Drehen Sie den Einsteller ③ so, dass der Gasdrehgriff ein Spiel von 2,0 – 4,0 mm erhält.
4. Ziehen Sie die Sicherungsmutter ② fest.
5. Bringen Sie den Balg ① wieder an.

⚠️ WARNUNG

Unzureichendes Gaszugspiel kann bei einem Lenkeinschlag ein plötzliches Ansteigen der Motordrehzahl verursachen. Dies kann zu einem Verlust der Kontrolle und zu einem Unfall führen.

Das Gaszugspiel ist so einzustellen, dass die Motorleerlaufdrehzahl von der Lenkerbewegung unbeeinflusst bleibt.

GASZUGMANSCHETTEN

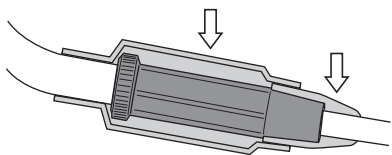

Der Gaszug ist mit Manschetten versehen. Stellen Sie sicher, dass die Manschetten richtig sitzen. Lassen Sie beim Waschen das Wasser nicht direkt auf die Manschetten gelangen. Wischen Sie Schmutz gegebenenfalls mit einem nassen Tuch von den Manschetten ab.

KUPPLUNG

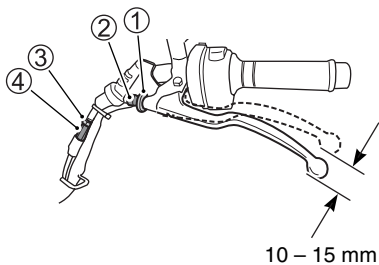

(SV650)

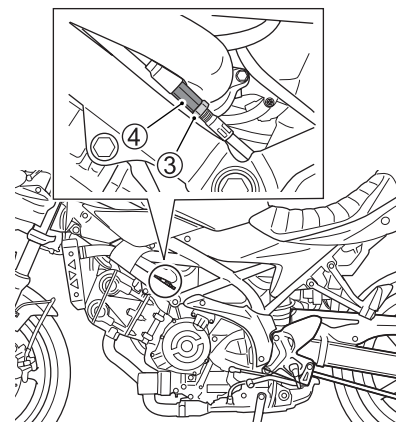
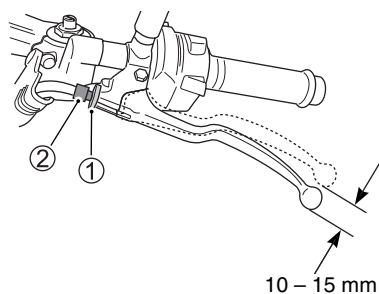

(SV650X)

Stellen Sie das Kupplungszugspiel mit dem Kupplungszugsteller bei jedem Wartungsintervall ein. Das Seilzugspiel soll am Kupplungshebellebende gemessen 10 – 15 mm betragen, bevor die Kupplung auszurücken beginnt. Falls das Kupplungszugspiel nicht stimmt, führen Sie die folgenden Schritte durch:

1. Lösen Sie die Sicherungsmutter ①.
2. Drehen Sie den Kupplungshebelleinsteller ② bis zum Anschlag im Uhrzeigersinn.
3. Lösen Sie die Seilzugeinsteller-Sicherungsmutter ③, und drehen Sie den Seilzugeinsteller ④, um am Kupplungshebellebende ein Spiel von etwa 10 – 15 mm zu erhalten, wie gezeigt.
4. Kleinere Einstellungen können nun mit dem Einsteller ② vorgenommen werden.
5. Ziehen Sie die Sicherungsmuttern ① und ③ nach der Einstellung fest.

ZUR BEACHTUNG: Außer der Einstellung des Kupplungszugspiels sollten Sie alle anderen Wartungsarbeiten an der Kupplung Ihrem Suzuki-Händler überlassen.

KÜHLMITTEL

KÜHLMITTELSTAND

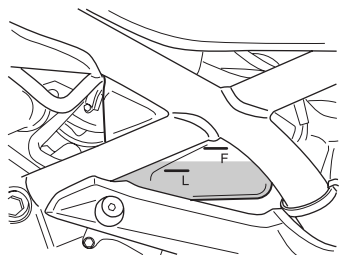

Der Kühlmitteleinstand im Ausgleichsbehälter soll sich stets zwischen den Pegellinien „F“ (VOLL) und „L“ (NIEDRIG) befinden. Kontrollieren Sie den Füllstand bei senkrecht stehendem Motorrad vor jeder Fahrt. Wenn der Kühlmitteleinstand die Pegellinie „L“ unterschreitet, füllen Sie vorgeschriebenes Motorkühlmittel wie folgt nach:

1. Klappen Sie den Kraftstofftank hoch, wie im Abschnitt HOCHKLAPPEN DES KRAFTSTOFFTANKS beschrieben.

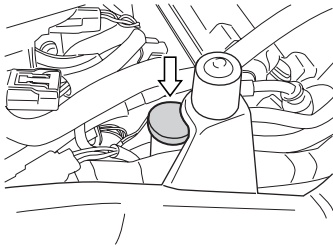

2. Nehmen Sie die Einfüllkappe ab und füllen Sie vorgeschriebenes Kühlmittel über die Einfüllöffnung nach, bis es die Linie „F“ erreicht. Siehe Abschnitt EMPFEHLUNGEN ZU KRAFTSTOFF, MOTORÖL UND KÜHLMITTEL.

ZUR BEACHTUNG:

- Prüfen Sie den Kühlmittelstand bei kaltem Motor.
- Wenn der Kühlmittelbehälter leer ist, prüfen Sie den Kühlmittelstand im Kühler.

⚠️ WARNUNG

Kühlmittel ist beim Verschlucken oder Einatmen gesundheitsschädlich oder tödlich. Die Lösung kann für Tiere giftig sein.

Frostschutzmittel oder Kühlmittellösung darf nicht getrunken werden. Bei Verschlucken kein Erbrechen herbeiführen. Wenden Sie sich in diesem Fall unverzüglich an ein Giftinformationszentrum oder einen Arzt. Vermeiden Sie das Einatmen von Dunst oder heißen Dämpfen; bei Einatmen begeben Sie sich an die frische Luft. Falls Kühlmittel in die Augen gelangt, gründlich mit Wasser spülen und sich in ärztliche Behandlung begeben. Nach der Handhabung gründlich waschen. Außer Reichweite von Kindern und Tieren aufbewahren.

ZUR BEACHTUNG: Wird nur Wasser nachgefüllt, so wird das Kühlmittel verdünnt und dessen Wirksamkeit vermindert. Füllen Sie vorgeschriebenes Kühlmittel nach.

WECHSELN DES KÜHLMITTELS

Wechseln Sie das Kühlmittel regelmäßig.

ZUR BEACHTUNG: Zum Auffüllen des Kühlers und des Ausgleichbehälters sind etwa 1850 ml Kühlmittel erforderlich.

KÜHLERSCHLAUCH-ÜBERPRÜFUNG

Überprüfen Sie die Kühlerschläuche auf Risse, Schäden und austretendes Motorkühlmittel. Falls irgendwelche Defekte festgestellt werden, lassen Sie den betroffenen Kühlerschlauch von Ihrem Suzuki-Händler durch einen neuen ersetzen.

ANTRIEBSKETTE

Dieses Motorrad hat eine genietete Antriebskette mit Kettenschloss. Wenn die Antriebskette ausgewechselt werden muss, empfiehlt es sich, das Motorrad zu einem Suzuki-Vertragshändler zu bringen.

Zustand und Einstellung der Antriebskette sind täglich vor Fahrtantritt zu kontrollieren. Beachten Sie stets die Richtlinien zum Überprüfen und Warten der Kette.

WARNUNG

Fahren mit einer Kette, die sich in schlechtem Zustand befindet bzw. nicht richtig eingestellt ist, kann zu einem Unfall führen.

Die Antriebskette ist vor jeder Fahrt zu prüfen, einzustellen und in gutem Zustand zu halten, wie in diesem Abschnitt beschrieben.

Inspizieren der Antriebskette

Überprüfen Sie die Antriebskette auf:

- lockere Stifte
- beschädigte Rollen
- trockene oder verrostete Glieder
- geknickte oder klemmende Glieder
- übermäßige Abnutzung
- falsche Ketteneinstellung

Beheben Sie eventuelle Defekte oder Fehleinstellungen der Antriebskette, wenn Ihnen dies möglich ist. Erforderlichenfalls wenden Sie sich an einen Suzuki-Vertragshändler oder qualifiziertes Fachpersonal.

Wenn die Antriebskette beschädigt ist, sind mit großer Wahrscheinlichkeit auch die Kettenräder in Mitleidenschaft gezogen. Überprüfen Sie die Kettenräder deshalb auf:

- übermäßig abgenutzte Zähne
- gebrochene oder beschädigte Zähne
- lockere Kettenrad-Befestigungsmuttern

Wenn Sie einen dieser Mängel bei einem Kettenrad feststellen, wenden Sie sich bitte an Ihren Suzuki-Händler oder an qualifiziertes Fachpersonal.

In Ordnung

Verschlissen

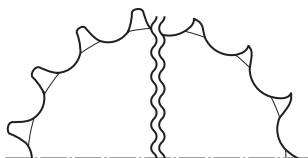

ZUR BEACHTUNG: Vor Einbau einer neuen Antriebskette sollten die beiden Kettenräder auf Verschleiß geprüft und bei Bedarf ebenfalls ausgetauscht werden.

⚠️ WARNUNG

Falsche Montage einer Austausch-
kette bzw. Gebrauch einer Kette
mit Clip-Kettenschloss ist gefähr-
lich. Ein unsachgemäß genietetes
Master-Link-Kettenschloss oder
ein Clip-Kettenschloss könnte auf-
gehen, wodurch ein Unfall oder
schwerer Motorschaden verur-
sacht werden kann.

Verwenden Sie keine Kette mit
Clip-Kettenschloss. Der Aus-
tausch der Kette erfordert ein Spe-
zial-Nietwerkzeug und eine
qualitativ hochwertige Kette ohne
Clip-Kettenschloss. Lassen Sie
diese Arbeit von einem Suzuki-
Vertragshändler oder qualifizier-
tem Fachpersonal durchführen.

REINIGEN UND ÖLEN DER ANTRIEBSKETTE

1. Befreien Sie die Antriebskette von Schmutz und Staub. Achten Sie darauf, die Dichtringe nicht zu beschädigen.
2. Reinigen Sie die Antriebskette mit einem für Dichtringe geeigneten Kettenreiniger oder mit Wasser und einem Neutralreiniger.

HINWEIS

Durch unsachgemäßes Reinigen können die Dichtringe so beschädigt werden, dass die Antriebskette nicht mehr brauchbar ist.

- Verwenden Sie keine flüchtigen Lösungsmittel wie Verdüner, Waschpetroleum oder Benzin.
- Verwenden Sie zum Reinigen der Antriebskette keinen Hochdruckreiniger.
- Verwenden Sie zum Reinigen der Antriebskette keine Drahtbürste.

3. Verwenden Sie zum Reinigen der Antriebskette eine weiche Bürste. Auch bei Verwendung einer weichen Bürste ist darauf zu achten, dass die Dichtringe nicht beschädigt werden.
4. Wischen Sie Wasser und Neutralreiniger ab.
5. Schmieren Sie die Antriebskette mit einem Dichtring-verträglichen Motorrad-Kettenschmiermittel oder einem hochviskosen Öl (#80 – 90).

HINWEIS

Manche Antriebsketten-Schmiermittel enthalten Lösungsmittel und Zusätze, die die Dichtringe der Kette angreifen könnten.

Verwenden Sie ein Dichtring-verträgliches Schmiermittel, das speziell für abgedichtete Antriebsketten entwickelt ist.

6. Schmieren Sie sowohl die Innen- als auch die Außenlaschen der Antriebskette.
7. Wischen Sie nach dem Schmieren überschüssiges Schmiermittel rund um die Antriebskette ab.

ANTRIEBSKETTE – EINSTELLEN

Stellen Sie den Kettendurchhang richtig ein. Unter gewissen Fahrbedingungen muss die Antriebskette öfter als im regelmäßigen Wartungsplan angegeben nachgestellt werden.

WARNUNG

Übermäßiger Kettendurchhang kann ein Abspringen der Kette von den Kettenrädern und damit einen Unfall oder eine schwere Beschädigung des Motorrads verursachen.

Der Kettendurchhang ist vor jeder Fahrt zu prüfen und erforderlichenfalls nachzustellen.

Zum Einstellen der Antriebskette gehen Sie wie folgt vor:

▲ VORSICHT

An einem heißen Auspufftopf kann man sich verbrennen. Auch nach dem Stoppen des Motors ist der Auspufftopf noch einige Zeit lang heiß, sodass man sich daran verbrennen kann.

Warten Sie mit dem Einstellen der Antriebskette, bis sich der Auspufftopf abgekühlt hat.

1. Stellen Sie das Motorrad auf den Seitenständer.

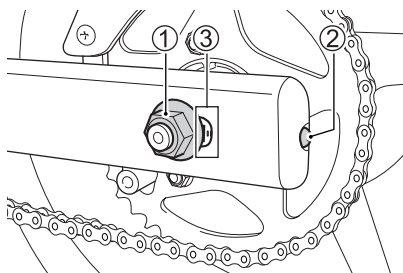

2. Lösen Sie die Achsmutter ①.

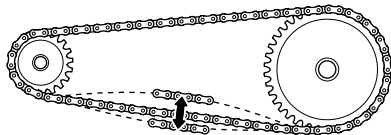

20 – 30 mm

3. Stellen Sie den Kettendurchhang ein, indem Sie die Einstellschrauben ②, rechts und links, drehen. Beim Einstellen der Kette ist darauf zu achten, dass Kettenrad und Ritzel fluchtend ausgerichtet bleiben. Zur Erleichterung dieses Arbeitsverfahrens befinden sich Bezugsmarken ③ an der Schwinge und an jedem Kettenneinsteller, die aufeinander auszurichten und als Referenz von einer Seite zur anderen zu verwenden sind.
4. Ziehen Sie die Achsmutter ① gut fest.
5. Prüfen Sie nach dem Festziehen den Kettendurchhang noch einmal und stellen Sie ihn erforderlichenfalls nach.
6. Ziehen Sie die Einstellschrauben (rechts und links) ② fest.

Hinterachsmutter-Anzugsdrehmoment:
100 Nm (10,0 kgf-m)

BREMSEN

Dieses Motorrad ist am Vorder- und Hinterrad mit Scheibenbremsen ausgestattet. Richtig funktionierende Bremsen sind für sicheres Fahren unabdingbar. Inspizieren Sie die Bremsen immer wie vorgeschrieben.

BREMSANLAGE

WARNUNG

Die Bremsen sind für den sicheren Betrieb Ihres Motorrads von ausschlaggebender Bedeutung. Deshalb müssen sie regelmäßig geprüft und stets in optimalem Zustand gehalten werden.

Überprüfen Sie die Bremsen unbedingt vor jedem Gebrauch des Fahrzeugs gemäß Abschnitt PRÜFUNG VOR FAHRTANTRITT. Warten Sie die Bremsen Ihres Fahrzeugs stets wie im WARTUNGSPLAN angegeben.

Überprüfen Sie die Bremsanlage vor jeder Fahrt wie folgt:

- Prüfen Sie den Bremsflüssigkeitsstand in den Ausgleichbehältern.
- Prüfen Sie die vordere und hintere Bremsanlage auf Anzeichen ausgetretener Bremsflüssigkeit.
- Prüfen Sie den Bremsschlauch auf Undichtigkeit und Risse.
- Prüfen Sie Bremshebel und Bremspedal auf falsches Spiel und Schwammigkeit.
- Prüfen Sie die Bremsbeläge der Scheibenbremsen auf Abnutzung.

BREMSSCHLAUCH- ÜBERPRÜFUNG

Überprüfen Sie die Bremsschläuche und Schlauchverbindungen auf Risse, Schäden und Austreten von Bremsflüssigkeit. Falls irgendwelche Defekte festgestellt werden, lassen Sie den betroffenen Bremsschlauch von Ihrem Suzuki-Händler durch einen neuen ersetzen.

BREMSFLÜSSIGKEIT

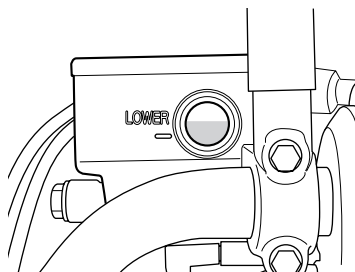

VORN (SV650)

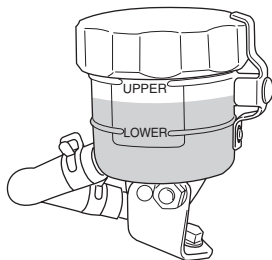

VORN (SV650X)

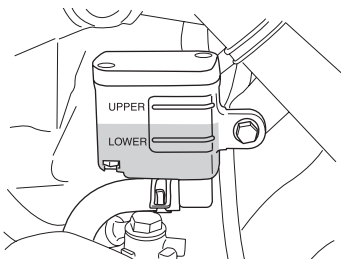

HINTEN

Prüfen Sie den Bremsflüssigkeitsstand sowohl im vorderen als auch im hinteren Bremsflüssigkeitsbehälter. Wenn der Stand in einem Behälter unter der unteren Markierung ist, prüfen Sie, ob die Bremsbeläge verschlissen sind oder das Bremssystem undicht ist.

⚠️ WARNUNG

Bremsflüssigkeit absorbiert im Laufe der Zeit Feuchtigkeit durch die Bremsschläuche. Bremsflüssigkeit mit einem hohen Wassergehalt hat einen niedrigeren Siedepunkt und kann Bremsanlagenversagen (einschließlich ABS) wegen Korrosion der Bremsbauteile verursachen. Siedende Bremsflüssigkeit und Fehlfunktionen der Bremsanlage (einschließlich ABS) können zu einem Unfall führen.

Wechseln Sie die Bremsflüssigkeit alle zwei Jahre, um die Bremsleistung zu bewahren.

⚠️ WARNUNG

Verwenden Sie nur DOT4-Bremsflüssigkeit aus einem versiegelten Behälter. Jede andere Flüssigkeit kann zu einer Beschädigung der Bremsanlage und damit zu einem Unfall führen.

Reinigen Sie die Einfüllkappe vor der Abnahme. Verwenden Sie nur DOT4-Bremsflüssigkeit aus einem versiegelten Behälter. Verwenden Sie niemals andere Bremsflüssigkeiten und mischen Sie keine alte mit neuer Bremsflüssigkeit.

WARNUNG

Bremsflüssigkeit kann beim Verschlucken Gesundheitsschäden verursachen oder zum Tode führen. Sie hat auch schädliche Auswirkungen, wenn sie auf die Haut oder in die Augen gelangt. Die Lösung kann für Tiere giftig sein.

Führen Sie bei Verschlucken von Bremsflüssigkeit kein Erbrechen herbei. Wenden Sie sich in diesem Fall unverzüglich an ein Giftinformationszentrum oder einen Arzt. Falls Bremsflüssigkeit in die Augen gelangt ist, spülen Sie diese gründlich mit Wasser aus und begeben Sie sich in ärztliche Behandlung. Nach der Handhabung gründlich waschen. Außer Reichweite von Kindern und Tieren aufbewahren.

HINWEIS

Verschüttete Bremsflüssigkeit kann lackierte Oberflächen und Kunststoffteile angreifen.

Achten Sie beim Auffüllen des Bremsflüssigkeitsbehälters darauf, keine Flüssigkeit zu verschütten. Wischen Sie verschüttete Flüssigkeit sofort auf.

BREMSBELÄGE

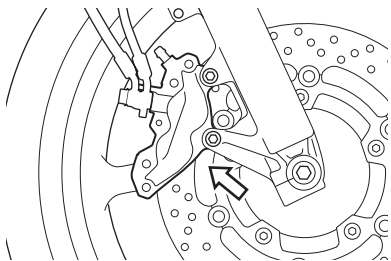

VORN

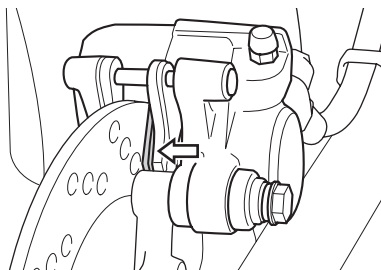

HINTEN

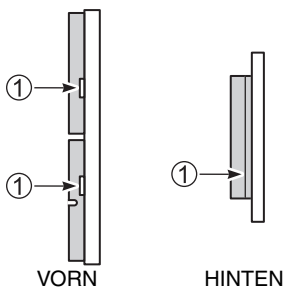

Prüfen Sie, ob die Vorder- und Hinterradbremsbeläge bis zur Verschleißlinie ① abgenutzt sind. Ist ein Bremsbelag bis zur Verschleißlinie abgenutzt, müssen beide Bremsbeläge des entsprechenden Rads von Ihrem autorisierten Suzuki-Vertragshändler oder von qualifiziertem Fachpersonal durch Neuteile ersetzt werden.

⚠ WARNUNG

Werden eine planmäßige Prüfung und Wartung der Bremsbeläge sowie ein erforderlicher Austausch der Bremsbeläge unterlassen, so steigt das Unfallrisiko.

Lassen Sie die Bremsbeläge erforderlichenfalls von Ihrem Suzuki-Händler wechseln. Prüfen und warten Sie die Bremsbeläge wie angegeben.

⚠️ WARNUNG

Wenn Sie nach einer Reparatur an der Bremsanlage oder nach dem Auswechseln der Bremsbeläge vor dem Losfahren nicht mit dem Bremshebel/-pedal pumpen, können die Bremsen in einem Notfall nicht sofort ausreichende Bremsleistung bringen, sodass Sie in gefährliche Situationen geraten können.

Pumpen Sie nach einer Reparatur an der Bremsanlage oder nach Auswechseln der Bremsbeläge einige Male mit dem Bremshebel/-pedal, so dass die Bremsbeläge gegen die Brems scheiben gedrückt werden, der richtige Bremshebel/-pedalhub wiederhergestellt und eine eventuelle Schwammigkeit beseitigt wird.

ZUR BEACHTUNG: Betätigen Sie den Bremshebel/das Bremspedal nicht, wenn die Bremsbeläge nicht eingebaut sind. Die Bremskolben lassen sich nicht ohne Weiteres zurückschieben und Bremsflüssigkeit kann austreten.

⚠️ WARNUNG

Wenn nur einer der beiden Bremsbeläge ausgewechselt wird, kann dies zu ungleichmäßiger Bremswirkung führen und die Unfallgefahr erhöhen.

Wechseln Sie die beiden Bremsbeläge immer zusammen aus.

EINSTELLUNG DES HINTERRADBREMSPEDALS

Die Position des Hinterradbremspedals muss immer richtig eingestellt sein, da sonst die Bremsbeläge auch in Normalstellung des Pedals an der Brems scheibe reiben, wodurch die Beläge und die Scheibe beschädigt werden. Stellen Sie die Bremspedalposition wie folgt ein:

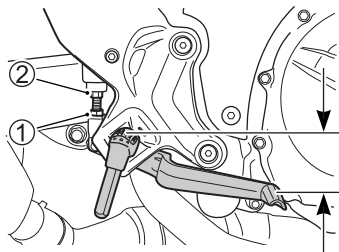

45 – 55 mm

1. Lösen Sie die Sicherungsmutter ①, und drehen Sie die Druckstange ②, um das Pedal auf 45 – 55 mm unter der Oberseite der Fußraste zu positionieren.
2. Ziehen Sie die Sicherungsmutter ① wieder an, um die Druckstange ② in der richtigen Position festzustellen.

HINWEIS

Wenn das Bremspedal falsch eingestellt ist, reiben die Bremsbeläge möglicherweise ständig an der Brems scheibe, wodurch die Beläge und die Scheibe beschädigt werden können.

Befolgen Sie die Schritte in diesem Abschnitt, um das Bremspedal richtig einzustellen.

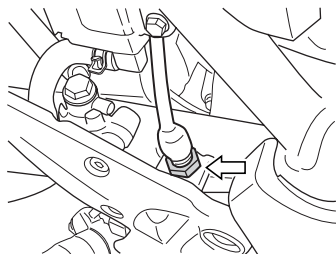

Um den Bremslichtschalter einzustellen, halten Sie das Schaltergehäuse fest und drehen Sie den Einsteller so, dass die Bremsleuchte bei Betätigung des Bremspedals kurz vor dem Druckpunkt aufleuchtet.

▲ WARNUNG

Bedenken Sie, dass die Reifen die entscheidende Verbindung zwischen Motorrad und Straße bilden. Die Nichtbeachtung der nachstehenden Vorsichtsmaßnahmen kann zu einem Unfall wegen eines Reifenversagens führen.

- Prüfen Sie Zustand und Fülldruck der Reifen vor jeder Fahrt; korrigieren Sie erforderlichenfalls den Fülldruck.
- Vermeiden Sie ein Überladen des Motorrads.
- Ein Reifen, der bis zur Verschleißgrenze abgenutzt ist, bzw. bei dem Schäden wie Einschnitte oder Risse vorliegen, muss ausgewechselt werden.
- Verwenden Sie stets Reifen der in diesem Fahrerhandbuch vorgeschriebenen Größen und Typen.
- Wuchten Sie das Rad nach jeder Reifenmontage aus.
- Lesen Sie diesen Abschnitt des Fahrerhandbuchs sorgfältig.

WARNUNG

Die Reifen müssen unbedingt richtig eingefahren werden, um Rutschen und einem Verlust der Kontrolle über das Fahrzeug, und damit Unfallgefahr, vorzubeugen.

Fahren Sie mit neuen Reifen besonders vorsichtig. Fahren Sie die Reifen wie im Abschnitt **EINFAHREN** dieses Handbuchs beschrieben richtig ein. Meiden Sie heftiges Beschleunigen, steile Kurvenfahrten und hartes Bremsen während der ersten 160 km.

REIFENDRUCK UND ZULADUNG

Es ist stets für die richtigen Reifendrücke zu sorgen, und die Reifentragfähigkeit muss ebenfalls beachtet werden. Überlastung der Reifen kann zu Reifenversagen und zu einem Verlust der Kontrolle über das Motorrad führen.

Prüfen Sie den Reifendruck täglich vor dem ersten Fahrtantritt. Vergewissern Sie sich anhand der nachstehenden Tabelle, dass der Druck für die Fahrzeugbeladung angemessen ist. Der Reifendruck sollte nur vor der Fahrt geprüft und eingestellt werden, denn während der Fahrt erwärmen sich die Reifen und die Fülldrücke nehmen zu. Druckmessungen nach einer Fahrt, d. h. bei warmen Reifen, würden also höhere Werte ergeben.

Reifen mit unzureichendem Fülldruck erschweren die Kurvenfahrt und tendieren zu raschem Verschleiß. Ein zu hoher Reifenfülldruck bewirkt, dass nur ein Teil des Profils die Straße berührt, wodurch Rutschen und Verlust der Kontrolle über das Fahrzeug verursacht werden können.

Reifenfülldruck, kalt

LAST REIFEN	SOLOBETRIEB	SOZIUSBETRIEB
VORN	225 kPa 2,25 kgf/cm ²	225 kPa 2,25 kgf/cm ²
HINTEN	250 kPa 2,50 kgf/cm ²	250 kPa 2,50 kgf/cm ²

ZUR BEACHTUNG: Wenn Sie ein Absinken des Reifendrucks feststellen, prüfen Sie den Reifen auf eingefahrene Gegenstände, wie z. B. Nägel, oder auf eine beschädigte Radfelge. Schlauchlose Reifen können bei Durchlöcherung den Druck langsam verlieren.

REIFENZUSTAND UND REIFENTYP

Richtiger Reifenzustand und richtiger Reifentyp sind für das Fahrverhalten des Motorrads von ausschlaggebender Bedeutung. Einschnitte oder Risse in den Reifen können zu Reifenversagen und zu einem Verlust der Kontrolle über das Motorrad führen. Abgenutzte Reifen sind anfälliger für Beschädigungen und stellen somit ein Sicherheitsrisiko dar. Reifenabnutzung beeinträchtigt auch das Reifenprofil und verändert die Handling-Eigenschaften des Motorrads.

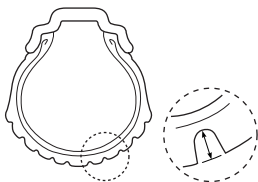

Kontrollieren Sie den Zustand der Reifen vor jeder Fahrt. Wenn ein Reifen sichtbare Anzeichen einer Beschädigung aufweist, wie z. B. Risse oder Einschnitte, oder wenn die Profiltiefe beim Vorderreifen 1,6 mm und beim Hinterreifen 2,0 mm unterschreitet, ist der Reifen auszuwechseln.

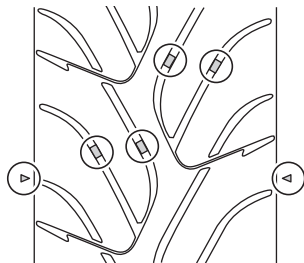

ZUR BEACHTUNG: Die Markierung „H“ zeigt die Stelle an, wo die Verschleißindikatoren im Reifen eingegeben sind. Wenn der Verschleißindikator dieselbe Höhe besitzt wie die Reifenoberfläche, ist die Verschleißgrenze des Reifens erreicht.

Als Austauschreifen ist unbedingt ein Reifen der Größe und des Typs, wie unten angegeben, zu verwenden. Gebrauch anderer Reifen kann das Handling beeinträchtigen und sogar zu einem Verlust der Kontrolle über das Fahrzeug führen.

	VORN	HINTEN
GRÖÖSE	120/70ZR17M/C (58W)	160/60ZR17M/C (69W)
TYP	DUNLOP ROADSMART III J	DUNLOP ROADSMART III J

Nach Reparatur eines beschädigten Reifens oder nach einem Reifenwechsel muss das Rad ausgewuchtet werden. Die Räder müssen immer richtig ausgewuchtet sein, um schlechten und veränderlichen Reifenkontakt zur Fahrbahn sowie ungleichmäßigen Reifenabrieb zu vermeiden.

▲ WARNUNG

Wenn nachstehende Anweisungen für schlauchlose Reifen nicht beachtet werden, kann ein Unfall durch Reifenversagen verursacht werden. Schlauchlose Reifen erfordern andere Wartungsverfahren als Schlauchreifen.

- Schlauchlose Reifen benötigen eine luftdichte Abdichtung zwischen Reifenwulst und Radfelge. Zum Abziehen und Aufziehen von Reifen müssen spezielle Reifenmontierhebel und Felgenschutzvorrichtungen oder eine Spezial-Reifenmontagemaschine verwendet werden, um Reifen- bzw. Felgenbeschädigungen zu vermeiden, die einen undichten Sitz verursachen könnten.
- Zur Reparatur von Löchern in schlauchlosen Reifen wird der Reifen abgenommen und ein Reparaturpflaster von der Innenseite her angebracht.
- Verwenden Sie zur Reparatur eines Lochs keinen externen Reparaturpfropfen, da sich der Pfropfen wegen der Zentrifugalkräfte des Motorradreifens bei Kurvenfahrten lösen kann.
- Nach einer Reifenreparatur fahren Sie während der ersten 24 Stunden nicht schneller als 80 km/h und danach nie schneller als 130 km/h. Auf diese Weise wird ein übermäßiger Wärmearaufbau vermieden, welcher zu einem Versagen der Reparaturstelle und damit zu einem Luftdruckverlust führen könnte.
- Wenn der Reifen im Bereich der Seitenwand durchstoßen ist, oder wenn im Profilbereich ein größeres Loch als 6 mm ist, muss der Reifen ausgewechselt werden. Derartige Reifenschäden können nicht angemessen repariert werden.

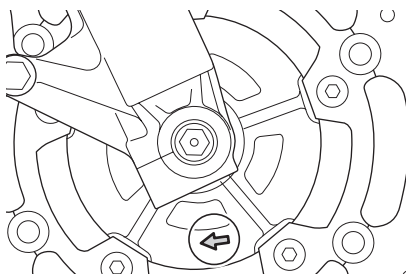

ZUR BEACHTUNG: Das Rad hat Pfeilmarkierungen, die die Lafrichtung anzeigen. Die Pfeilmarkierungen am Reifen und am Rad müssen in die gleiche Richtung weisen.

▲ WARNUNG

Ein nicht fachgerecht reparierter, montierter oder ausgewuchteter Reifen kann zu einem Verlust der Kontrolle über das Motorrad und einem Unfall oder zu einer Verkürzung der Lebensdauer des Reifens führen.

- Das Reparieren, Wechseln und Auswuchten von Reifen sollten Sie Ihrem Suzuki-Händler oder qualifiziertem Fachpersonal überlassen, da für diese Arbeiten spezielle Werkzeuge und Erfahrung erforderlich sind.
- Reifen sind in der durch Pfeile an der Seitenwand jedes Reifens angezeigten Lafrichtung zu montieren.

SEITENSTÄNDER-/ZÜNDKREIS- VERRIEGELUNGSSYSTEM

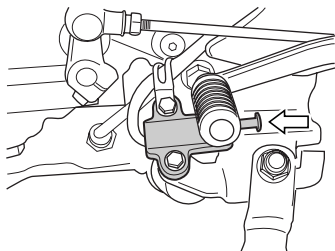

Prüfen Sie, ob das Seitenständer-/Zündkreisverriegelungssystem richtig funktioniert. Gehen Sie hierzu wie folgt vor:

1. Setzen Sie sich in normaler Fahrposition bei eingeklapptem Seitenständer auf das Motorrad.
2. Legen Sie den ersten Gang ein, halten Sie den Kupplungshebel gezogen und starten Sie den Motor.
3. Während Sie den Kupplungshebel gezogen halten, klappen Sie den Seitenständer aus.

Wenn der Motor beim Ausklappen des Seitenständers stoppt, ist das Seitenständer-/Zündkreisverriegelungssystem in Ordnung. Wenn der Motor bei ausgeklapptem Seitenständer und eingelegtem Gang weiterhin läuft, funktioniert das Seitenständer-/Zündkreisverriegelungssystem nicht richtig. Lassen Sie Ihr Motorrad in diesem Fall von einem Suzuki-Vertragshändler oder qualifiziertem Fachpersonal überprüfen.

⚠ WARNUNG

Wenn das Seitenständer-/Zündkreisverriegelungssystem nicht richtig funktioniert, kann das Motorrad auch mit ausgeklapptem Seitenständer gefahren werden. Dies kann die Kontrolle des Fahrers über das Motorrad in Linkskurven beeinträchtigen und zu einem Unfall führen.

Prüfen Sie das Seitenständer-/Zündkreisverriegelungssystem vor Fahrtantritt auf Funktionstüchtigkeit. Vergewissern Sie sich vor Fahrtantritt, dass der Seitenständer ganz eingeklappt ist.

AUSBAU DES VORDERRADS

1. Stellen Sie das Motorrad auf den Seitenständer.

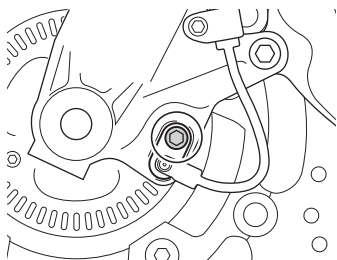

2. Nehmen Sie den Vorderraddrehzahlsensor nach Herausdrehen der Befestigungsschraube ab.

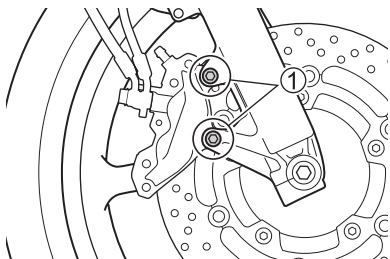

3. Nehmen Sie beide Bremssättel von den Teleskopgabelholmen ab, indem Sie die zwei Befestigungsschrauben (1) an jedem Bremssattel herausdrehen.

ZUR BEACHTUNG: Ziehen Sie bei ausgebautem Bremssattel niemals den Vorderradbremssattel. Die Bremsbeläge lassen sich nur sehr schwer in den Bremssattel zurückdrücken und Bremsflüssigkeit kann auslaufen.

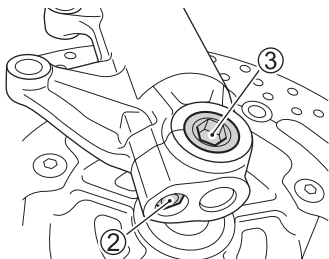

4. Lösen Sie die Achshalterschraube (2) am rechten Gabelholm.
5. Lösen Sie die Achse (3) provisorisch.

ZUR BEACHTUNG: Zum Lösen der Welle (3) ist ein Spezialwerkzeug erforderlich. Das Spezialwerkzeug ist bei Ihrem Suzuki-Händler erhältlich.

6. Setzen Sie einen Montageständer oder eine gleichwertige Vorrichtung unter die Schwinge, um das Fahrzeugheck zu stabilisieren.
7. Setzen Sie vorsichtig einen Heber unter das Auspuffrohr und heben Sie das Motorrad an, bis das Vorderrad leicht vom Boden abgehoben ist.

HINWEIS

Durch falsches Hochbocken kann der Ölfilter beschädigt werden.

Setzen Sie den Heber zum Hochbocken des Motorrads nicht unter dem Ölfilter an.

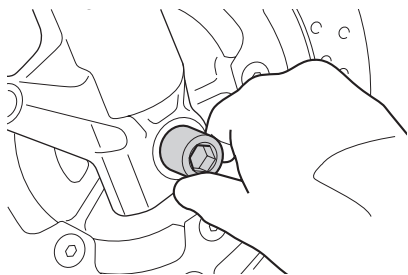

8. Drehen Sie die Achse entgegen dem Uhrzeigersinn und ziehen Sie sie heraus.

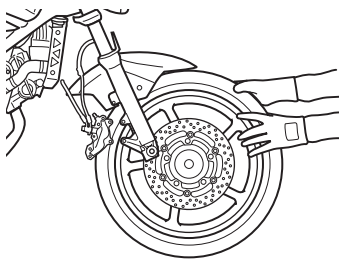

9. Schieben Sie das Vorderrad nach vorn.
10. Zum Wiedereinbauen der Radbaugruppe führen Sie die oben genannten Schritte in der umgekehrten Reihenfolge aus.
11. Nachdem Sie das Rad eingebaut haben, betätigen Sie die Vorderradbremse einige Male, um den richtigen Bremshebelhub wieder herzustellen.

▲ WARNUNG

Wenn die Bremsbeläge nach dem Einbau des Rads nicht in die richtige Position gebracht werden, kann dies zu schlechter Bremsleistung und zu einem Unfall führen.

Vor Fahrtantritt „pumpen“ Sie einige Male mit dem Bremshebel, sodass die Bremsbeläge gegen die Bremsscheiben gedrückt werden, der richtige Bremshebelhub wiederhergestellt und jegliche Schwammigkeit beseitigt wird. Vergewissern Sie sich auch, dass sich das Rad frei drehen kann.

▲ WARNUNG

Ein Einbau des Vorderrads in falscher Richtung kann gefährlich sein. Der Reifen für dieses Motorrad hat eine vorgegebene Laufrichtung. Darum kann das Handling dieses Motorrads beeinträchtigt werden, wenn das Rad falsch eingebaut wird.

Bauen Sie das Vorderrad so ein, dass sich der Reifen entsprechend dem Pfeil an der Seitenwand des Reifens in der vorgeschriebenen Richtung dreht.

WARNUNG

Wenn die Schrauben und Muttern nicht richtig angezogen sind, kann sich das Rad lösen, wodurch ein Unfall verursacht werden kann.

Vergewissern Sie sich, dass die Schrauben und Muttern mit dem vorgeschriebenen Anzugsdrehmoment angezogen sind. Wenn Sie keinen Drehmomentschlüssel zur Verfügung haben oder nicht damit umgehen können, lassen Sie die Festigkeit der Schrauben und Muttern von Ihrem Suzuki-Vertragshändler prüfen.

Vorderachsen-Anzugsdrehmoment:
65 Nm (6,5 kgf-m)

Vorderachshalterschrauben-
Anzugsdrehmoment:
23 Nm (2,3 kgf-m)

Anzugsdrehmoment für
Vorderradbremssattel-
Befestigungsschraube:
39 Nm (3,9 kgf-m)

AUSBAU DES HINTERRADS

VORSICHT

An einem heißen Auspufftopf kann man sich verbrennen.

Warten Sie mit dem Abnehmen der Achsmutter, bis sich der Auspufftopf abgekühlt hat.

HINWEIS

Wenn das Hinterrad ohne Verwendung eines Montageständers ausgebaut wird, kann das Motorrad umfallen und beschädigt werden.

Versuchen Sie nicht, das Hinterrad am Straßenrand auszubauen. Bauen Sie das Hinterrad nur an einem dazu entsprechend ausgerüsteten Arbeitsplatz unter Verwendung eines Montageständers aus.

1. Stellen Sie das Motorrad auf den Seitenständer.

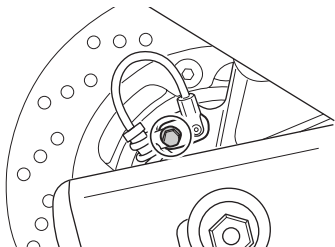

2. Nehmen Sie den Hinterraddrehzahlsensor nach Herausdrehen der Befestigungsschraube ab.

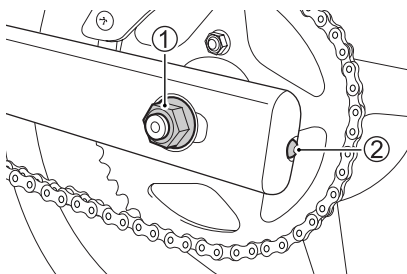

3. Schrauben Sie die Achsmutter ① ab.
4. Setzen Sie einen Montageständer oder eine gleichwertige Vorrichtung unter die Schwinge, um das Hinterrad leicht vom Boden abzuheben.
5. Lösen Sie die Ketten-Einstellschrauben (rechts und links) ②.

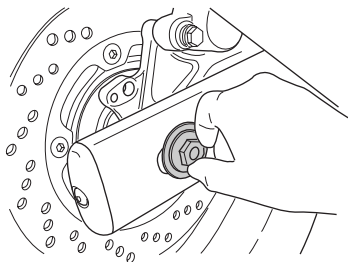

6. Ziehen Sie die Achswelle heraus.

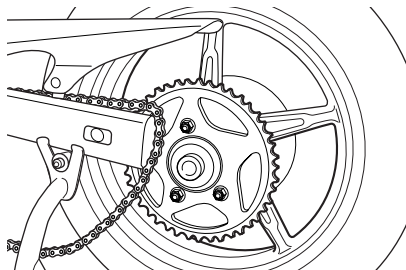

7. Während das Rad nach vorn geschoben ist, nehmen Sie die Kette vom Kettenrad ab.

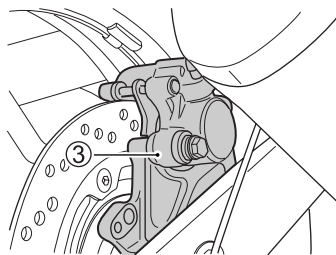

8. Nehmen Sie die Hinterrad-Bremsattelbaugruppe ③ ab.

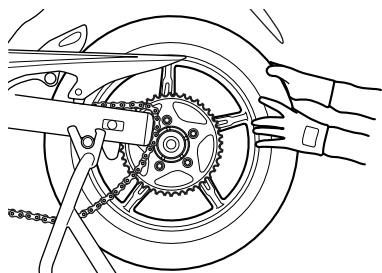

9. Ziehen Sie die Hinterradbau-
gruppe nach hinten.

*ZUR BEACHTUNG: Drücken Sie bei
ausgebautem Hinterrad niemals auf
das Hinterradbremspedal. Die Brems-
beläge können sonst nicht ohne Wei-
teres in die Bremssattelbaugruppe
zurückgedrückt werden.*

10. Zum Wiedereinbauen des Rads
führen Sie die oben genannten
Schritte in der umgekehrten Rei-
henfolge aus.
11. Nach Einbauen des Rads betäti-
gen Sie die Bremse einige Male
und kontrollieren Sie, ob sich das
Rad frei dreht.

▲ WARNUNG

Nicht ordnungsgemäßes Einstel-
len der Antriebskette und Festzie-
hen von Schrauben sowie Muttern
können zu einem Unfall führen.

- Nach Einbau des Hinterrads
stellen Sie die Antriebskette wie
im Abschnitt **EINSTELLEN DER
ANTRIEBSKETTE** beschrieben
ein.
- Ziehen Sie Schrauben und Mut-
tern mit den vorgeschriebenen
Anzugsdrehmomenten fest.
Wenn Sie sich bezüglich des
richtigen Verfahrens nicht
sicher sind, lassen Sie diese
Arbeit von einem Suzuki-Ver-
tragshändler oder qualifizier-
tem Fachpersonal ausführen.

Hinterachsmutter-
Anzugsdrehmoment:
100 Nm (10,0 kgf-m)

▲ WARNUNG

Wenn die Bremsbeläge nach dem
Einbau des Rads nicht in die rich-
tige Position gebracht werden,
kann dies zu schlechter Bremslei-
stung und zu einem Unfall führen.

Vor Fahrtantritt „pumpen“ Sie
einige Male mit dem Bremspedal,
sodass die Bremsbeläge gegen
die Brems scheiben gedrückt wer-
den, der richtige Bremspedalhub
wiederhergestellt und jegliche
Schwammigkeit beseitigt wird.
Vergewissern Sie sich auch, dass
sich das Rad frei drehen kann.

AUSWECHSELN VON GLÜHLAMPEN

Die Wattzahlen der einzelnen Glühlampen sind in der Tabelle unten angegeben. Als Austauschlampe verwenden Sie stets eine Glühlampe mit der gleichen Wattzahl. Eine Glühlampe mit einer anderen Wattzahl kann zur Überlastung der elektrischen Anlage bzw. zum vorzeitigen Durchbrennen der Glühlampe führen.

HINWEIS

Eine Glühlampe mit einer falschen Wattzahl kann zur Überlastung der elektrischen Anlage Ihres Motorrads oder zum frühzeitigen Ausfall der Glühlampe führen.

Verwenden Sie als Austauschglühlampen nur die in der Tabelle angegebenen Glühlampen.

Scheinwerfer	12 V, 60/55 W (H4)
Positionsleuchte (falls vorhanden)	12 V, 5 W
Blinkleuchte	12 V, 21 W
Brems-/Rückleuchte	LED
Kennzeichenleuchte	12 V, 5 W

LED-LEUCHTMITTEL

Dieses Motorrad ist mit LED-Leuchtmitteln ausgestattet. Da LED-Leuchten in den Scheinwerfern integriert sind, lassen sich die LED-Leuchten nicht einzeln wechseln. Wenn sich LED-Leuchten nicht einschalten lassen, wenden Sie sich an Ihren Suzuki-Händler.

SCHEINWERFER/ POSITIONSLEUCHE

(bei entsprechender Ausstattung)

Zum Auswechseln der Scheinwerferlampe und Positionsleuchtenlampe gehen Sie wie folgt vor:

Scheinwerfer

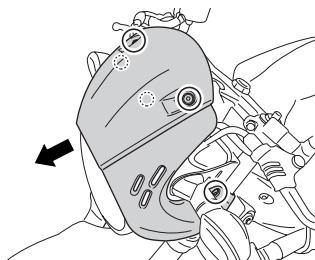

(SV650X)

1. (SV650X) Drehen Sie die Schrauben, rechts und links, heraus. Lösen Sie die Haken und nehmen Sie die Scheinwerferabdeckung nach vorn ab.

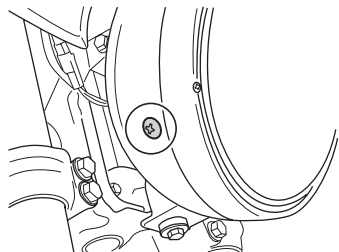

Rechts

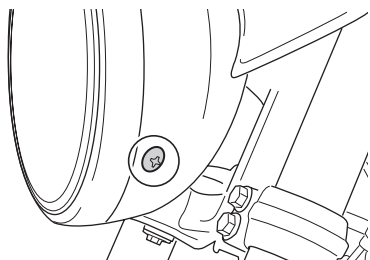

Links

2. Drehen Sie die rechten und linken Schrauben heraus.

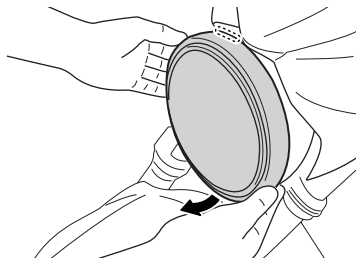

3. Lösen Sie die Haken und nehmen Sie die Scheinwerferbaugruppe heraus.

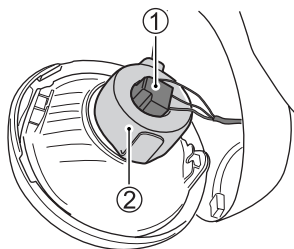

4. Ziehen Sie die Fassung ① vom Scheinwerfer ab und nehmen Sie die Gummikappe ② ab.

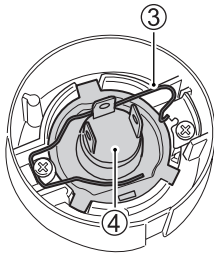

5. Haken Sie die Lampenhalterfeder ③ aus und ziehen Sie die Glühlampe ④ heraus.
6. Zum Wiedereinsetzen der Scheinwerferlampe führen Sie die oben genannten Schritte in der umgekehrten Reihenfolge aus.

HINWEIS

Fettflecken durch Fingerabdrücke können zu einer Verkürzung der Lebensdauer der Scheinwerferlampe führen.

Achten Sie beim Auswechseln der Scheinwerferlampe darauf, das Lampenglas nicht zu berühren. Verwenden Sie zum Festhalten der neuen Glühlampe ein sauberes Tuch.

Positionsleuchte (bei entsprechender Ausstattung)

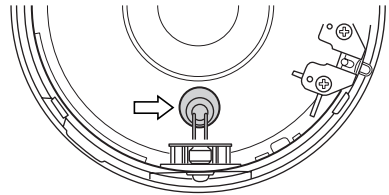

1. Ziehen Sie die Fassung heraus.

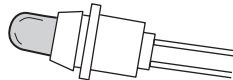

2. Ziehen Sie die Lampe von der Fassung ab.

SCHEINWERFEREINSTELLUNG

Der Scheinwerfer kann bei Bedarf sowohl nach oben und unten als auch nach links und rechts eingestellt werden.

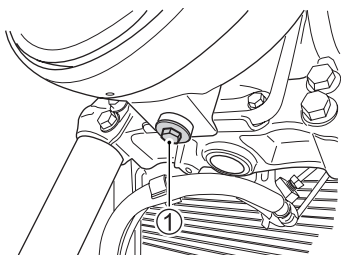

Einstellung des Scheinwerfers nach oben und unten:

Lösen Sie den Einsteller ①. Zur Scheinwerfereinstellung bewegen Sie die Scheinwerferbaugruppe nach vorn oder hinten.

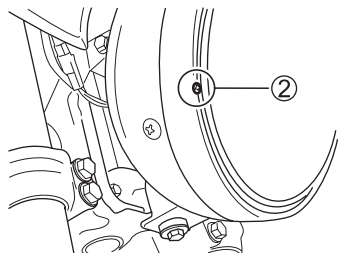

Einstellung des Scheinwerfers nach links und rechts:

Drehen Sie den Einsteller ② nach links oder rechts.

BLINKLEUCHE

Zum Auswechseln einer Blinkerlampe gehen Sie wie folgt vor.

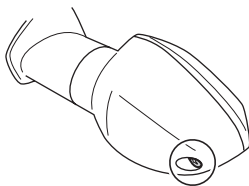

1. Drehen Sie die Schraube heraus und nehmen Sie die Streuscheibe ab.

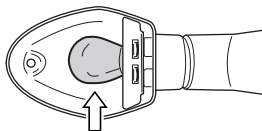

2. Drücken Sie die Lampe hinein, drehen Sie sie nach links, und ziehen Sie sie heraus.
3. Zum Einsetzen einer Austauschglühlampe drücken Sie diese hinein und drehen Sie sie nach rechts, während Sie sie gedrückt halten.

HINWEIS

Durch übermäßiges Festziehen der Schrauben beim Wiedereinbau kann die Streuscheibe Risse bekommen.

Ziehen Sie die Schrauben nur so weit fest, bis sie satt anliegen.

KENNZEICHENLEUCHE

Zum Auswechseln der Kennzeichenleuchtenlampe gehen Sie wie folgt vor:

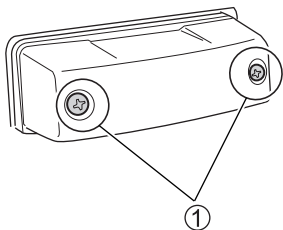

1. Drehen Sie die Schrauben ① heraus und nehmen Sie die Abdeckung mit der Streuscheibe ab.

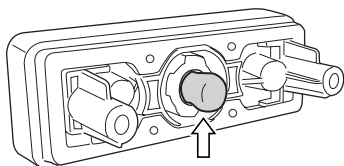

2. Ziehen Sie die Lampe von der Fassung ab.
3. Zum Wiedereinsetzen der Kennzeichenleuchte führen Sie die oben genannten Schritte in der umgekehrten Reihenfolge aus.

SICHERUNGEN

Wenn ein elektrisches Teil des Motorrads nicht mehr funktioniert, sollten Sie zunächst kontrollieren, ob eine Sicherung durchgebrannt ist. Sicherungen in den elektrischen Schaltkreisen des Motorrads schützen diese vor Überlastung.

Wenn eine Sicherung durchgebrannt ist, muss die elektrische Störung identifiziert und behoben werden, bevor die durchgebrannte Sicherung durch eine neue ersetzt wird. Bezüglich einer Überprüfung und Reparatur der elektrischen Anlage setzen Sie sich bitte mit Ihrem Suzuki-Händler in Verbindung.

⚠️ WARNUNG

Ersetzen einer Sicherung durch eine Sicherung mit falscher Amperenzahl oder durch ein Ersatzmittel wie Aluminiumfolie oder Draht kann eine schwere Beschädigung der elektrischen Anlage und sogar einen Brand verursachen. Eine durchgebrannte Sicherung ist stets durch eine Sicherung mit derselben Amperezahl zu ersetzen.

Wenn die neue Sicherung nach kurzer Zeit ebenfalls durchbrennt, wurde die elektrische Störung unter Umständen nicht behoben. Lassen Sie das Motorrad unverzüglich von Ihrem Suzuki-Händler überprüfen.

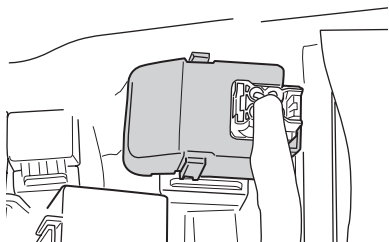

Die Hauptsicherung befindet sich unter dem Sitz. Um Zugang zur Sicherung zu erhalten, nehmen Sie den Sitz wie im Abschnitt SITZ-SCHLOSS beschrieben ab. Im Starterrelaiskasten befindet sich eine 30 A Reservesicherung.

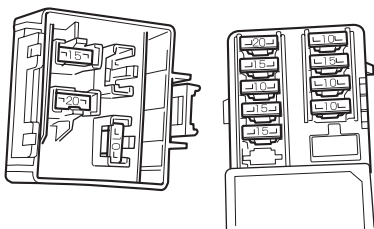

Die Sicherungen befinden sich unter dem Sitz. Im Sicherungskastendeckel befinden sich drei Reservesicherungen (je eine Sicherung mit 10 A, 15 A und 20 A).

SICHERUNGSLISTE

- 30 A MAIN-Sicherung (Hauptsicherung) schützt alle elektrischen Schaltungen.
- 10 A HEAD-HI-Sicherung schützt Fernlicht und Tachometer.
- 10 A HEAD-LO-Sicherung schützt das Abblendlicht.
- 15 A IGNITION-Sicherung schützt Kühllüfterrelais, Lambda-Sonde, ECM, Magnetventil, Kraftstoffpumpenrelais, Starterrelais, Seitenständerrelais, Zündspulen und Behälterentlüftungsrelais (sofern vorhanden).
- 15 A SIGNAL-Sicherung schützt Tachometer, Bremsleuchte und Signalhorn.
- 10 A FUEL-Sicherung schützt ECM, Tachometer, Kraftstoffpumpe und Einspritzventile.
- 15 A FAN-Sicherung schützt den Kühllüftermotor.
- 10 A PARK-Sicherung schützt Blinkleuchten, Positionsleuchten (falls vorhanden), Schlussleuchte und Kennzeichenleuchte.
- 20 A ABS MOTOR-Sicherung schützt das ABS-System.
- 15 A ABS VALVE-Sicherung schützt das ABS-System.

KATALYSATOR

Der Katalysator hat die Aufgabe, Schadstoffe im Abgas des Motorrads zu minimieren. Mit Katalysatoren ausgestattete Motorräder dürfen nicht mit verbleitem Benzin betrieben werden, da Blei die schadstoffreduzierenden Bestandteile des Katalysatorsystems deaktiviert.

Unter normalen Gebrauchsbedingungen und bei Betrieb mit bleifreiem Benzin muss der Katalysator während der gesamten Lebensdauer des Motorrads nicht ausgewechselt werden. Er bedarf auch keiner speziellen Wartung. Es ist jedoch sehr wichtig, dass der Motor stets richtig eingestellt ist. Fehlzündungen wegen eines falsch eingestellten Motors können eine Überhitzung des Katalysators verursachen. Dies kann zu einem dauerhaften Wärmeschaden des Katalysators und anderer Bauteile des Motorrads führen.

WARNUNG

Wenn Sie das Motorrad in der Nähe von brennbarem Material, z. B. trockenem Gras und trockenen Blättern, parken oder Sie den Motor an solchen Stellen laufen lassen, kann dieses mit dem Katalysator oder anderen heißen Auspuffbauteilen in Berührung kommen. Hierdurch kann ein Brand verursacht werden.

Parken Sie Ihr Fahrzeug nicht in der Nähe von brennbarem Material und lassen Sie den Motor an solchen Stellen nicht laufen.

HINWEIS

Falscher Betrieb des Motorrads kann Katalysator- und andere Motorschäden verursachen.

Um eine Beschädigung des Katalysators und diesbezoglicher Bauteile zu vermeiden, sollten Sie folgende Vorkehrungen treffen:

- Halten Sie den Motor stets in einem guten Betriebszustand.
- Im Falle einer Motorstörung, insbesondere bei Fehlzündungen oder offensichtlichem Leistungsverlust, halten Sie das Motorrad an, stellen Sie den Motor ab und lassen Sie das Motorrad umgehend warten.
- Stellen Sie den Motor nicht ab bzw. unterbrechen Sie die Zündung nicht, wenn ein Gang eingelegt und das Motorrad in Bewegung ist.
- Versuchen Sie nicht, den Motor durch Anschieben des Motorrads oder durch Bergabrollen zu starten.
- Lassen Sie den Motor nicht im Leerlauf drehen, wenn ein Zündkabel abgetrennt oder ausgebaut ist, wie z. B. bei einem Diagnosetest.
- Lassen Sie den Motor nicht längere Zeit im Leerlauf drehen, wenn er nicht rund läuft oder andere Funktionsstörungen vorliegen.
- Sorgen Sie dafür, dass der Kraftstofftank nie ganz leer wird.

DIAGNOSESTECKER

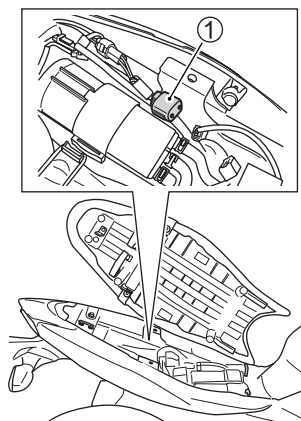

Der Diagnosestecker ① befindet sich unter dem Sitz.

ZUR BEACHTUNG: Der Diagnosestecker wird von Ihrem Suzuki-Händler oder qualifiziertem Fachpersonal verwendet.





FEHLERBEHEBUNG

PRÜFUNG DER KRAFTSTOFFVERSORGUNG	7-2
PRÜFUNG DER ZÜNDANLAGE	7-3
MOTOR STIRBT AB	7-4

FEHLERBEHEBUNG

Diese Anleitung zur Fehlerbehebung soll Ihnen helfen, die Ursachen der am häufigsten auftretenden Störungen zu finden.

HINWEIS

Unsachgemäße Reparaturen oder Einstellungen können das Motorrad beschädigen, anstatt es in Ordnung zu bringen. Derartige Schäden können von der Garantie ausgeschlossen sein.

Wenn Sie sich über die genaue Vorgehensweise nicht sicher sind, sollten Sie sich an Ihren Suzuki-Händler wenden.

Wenn der Motor nicht anspringt, prüfen Sie die folgenden Punkte, um die Ursache zu identifizieren.

PRÜFUNG DER KRAFTSTOFFVERSORGUNG

Wenn der Gesamtkilometerzähler „FI“ anzeigt und die Störungsanzeigeleuchte aufleuchtet, deutet dies auf ein Problem im Kraftstoffeinspritzsystem hin. Bringen Sie Ihre Maschine zur Überprüfung zu einem Suzuki-Vertragshändler. Eine Erläuterung für die Störungsanzeigeleuchte finden Sie im Abschnitt „INSTRUMENTENTAFEL“.

PRÜFUNG DER ZÜNDANLAGE

1. Drehen Sie die Zündkerzen heraus und stecken Sie sie in die Kerzenstecker.

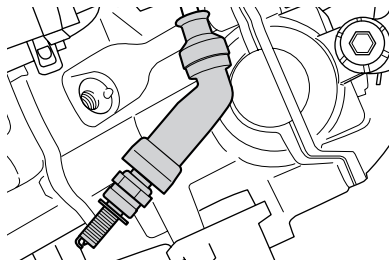

2. Während Sie die Zündkerze fest gegen das Kurbelgehäuse des Motors halten, drücken Sie den Starterknopf, wobei der Zündschalter in Stellung „ON“ (Ein), der Motorstoppschalter in Stellung „ Ω “, das Getriebe im Leerlauf und die Kupplung ausgerückt ist. Wenn die Zündanlage in Ordnung ist, muss ein blauer Funke zwischen den Elektroden überspringen.
3. Wenn kein Funke zu sehen ist, reinigen Sie die Zündkerze. Wechseln Sie sie erforderlichenfalls aus. Wiederholen Sie das obige Verfahren mit der gereinigten oder einer neuen Zündkerze.
4. Wenn immer noch kein Funke erzeugt wird, wenden Sie sich bitte an Ihren Suzuki-Händler.

WARNUNG

Falsche Durchführung der Funkenprobe kann gefährlich sein. Wenn Sie mit diesem Verfahren nicht vertraut sind, können Sie einen elektrischen Schlag bekommen.

Führen Sie diese Prüfung nicht durch, wenn Sie mit dem Verfahren nicht vertraut sind. Die Zündkerze darf bei diesem Test nicht auf die Umgebung nahe der Zündkerzenöffnung gerichtet werden. Führen Sie diesen Test nicht durch, wenn Sie ein Herzleiden haben oder einen Herzschrittmacher tragen.

MOTOR STIRBT AB

1. Prüfen Sie, ob noch genügend Kraftstoff im Tank ist.
2. Wenn der Gesamtkilometerzähler „FI“ anzeigt und die Störungsanzeigeleuchte aufleuchtet, deutet dies auf ein Problem im Kraftstoffeinspritzsystem hin. Bringen Sie Ihre Maschine zur Überprüfung zu einem Suzuki-Vertragshändler. Eine Erläuterung für die Störungsanzeigeleuchte finden Sie im Abschnitt „INSTRUMENTENTAFEL“.
3. Prüfen Sie die Zündanlage auf Zündaussetzer.
4. Prüfen Sie die Leerlaufdrehzahl. Die korrekte Leerlaufdrehzahl liegt 1200 – 1400 U/min.



EINLAGERUNG UND REINIGUNG DES MOTORRADS

EINLAGERUNG	8-2
VERFAHREN ZUR WIEDERINBETRIEBNAHME	8-3
KORROSIONSSCHUTZ	8-3
REINIGUNG DES MOTORRADS	8-4
INSPEKTION NACH DEM REINIGEN	8-7

EINLAGERUNG UND REINIGUNG DES MOTORRADS

EINLAGERUNG

Wenn das Motorrad voraussichtlich längere Zeit nicht gefahren wird, ist es dafür entsprechend vorzubereiten. Diese sogenannte Einlagerung erfordert geeignete Materialien, Ausrüstungen und Fertigkeiten. Aus diesem Grund empfehlen wir, die entsprechenden Wartungsarbeiten Ihrem Suzuki-Händler zu überlassen. Wenn Sie das Fahrzeug selbst auf die Einlagerung vorbereiten wollen, halten Sie sich an die folgenden Richtlinien:

MOTORRAD

Reinigen Sie das ganze Motorrad. Stellen Sie das Motorrad auf einem festen, ebenen Untergrund, wo es nicht umfallen kann, auf den Seitenständer.

KRAFTSTOFF

1. Füllen Sie den Kraftstofftank randvoll mit Kraftstoff, dem Kraftstoffstabilisator in der vom jeweiligen Hersteller empfohlenen Menge zugemischt wird.
2. Lassen Sie den Motor einige Minuten lang laufen, bis das stabilisierte Benzin das gesamte Kraftstoffspritzsystem füllt.

MOTOR

1. Füllen Sie einen Esslöffel Motoröl in jede Zündkerzenöffnung. Drehen Sie die Zündkerzen wieder ein und drehen Sie den Motor einige Male durch.
2. Lassen Sie das Motoröl vollständig ab und füllen Sie das Kurbelgehäuse mit frischem Motoröl bis zum Rand der Einfüllöffnung.
3. Decken Sie den Luftfiltereinlass und den Endtopfauslass mit öligen Lappen ab, um Eindringen von Feuchtigkeit zu verhindern.

BATTERIE

1. Bauen Sie die Batterie aus dem Motorrad aus, wie im Abschnitt BATTERIE beschrieben.
2. Reinigen Sie die Außenseite der Batterie mit einer milden Seifenlösung. Beseitigen Sie jegliche Korrosion von den Klemmen und Kabeln.
3. Lagern Sie die Batterie in einem frostfreien Raum.

REIFEN

Füllen Sie die Reifen auf normalen Druck auf.

AUßEN

- Sprühen Sie alle Kunststoff- und Gummiteile mit einem Gummipflegemittel ein.
- Sprühen Sie blanke Metallflächen mit einem Rostschutzmittel ein.
- Tragen Sie auf lackierte Flächen Autowachs auf.

WARTUNG WÄHREND EINLAGERUNG

Laden Sie die Batterie einmal pro Monat nach, wie im Abschnitt BATTERIE beschrieben. Wenn Sie die Batterie nicht selbst laden können, wenden Sie sich an Ihren Suzuki-Vertragshändler.

VERFAHREN ZUR WIEDERINBETRIEBNAHME

1. Reinigen Sie das ganze Motorrad.
2. Entfernen Sie die öligen Lappen vom Luftfiltereinlass und Endtopf-auslass.
3. Lassen Sie das Motoröl ganz ab. Bauen Sie einen neuen Ölfilter ein und füllen Sie den Motor mit frischem Öl, wie in diesem Handbuch beschrieben.
4. Drehen Sie die Zündkerzen heraus. Drehen Sie den Motor einige Male durch. Drehen Sie die Zündkerzen wieder ein.
5. Bauen Sie die Batterie wieder ein, wie im Abschnitt BATTERIE beschrieben.
6. Vergewissern Sie sich, dass das Motorrad richtig geschmiert ist.
7. Führen Sie die PRÜFUNG VOR FAHRTANTRITT durch, wie in diesem Handbuch beschrieben.
8. Starten Sie das Motorrad, wie in diesem Handbuch beschrieben.

KORROSIONSSCHUTZ

Es ist wichtig, dass Sie Ihr Motorrad gut pflegen, um es vor Korrosion zu schützen und viele Jahre lang wie neu aussehen zu lassen.

Wichtige Information zu Korrosion

Gewöhnliche Ursachen von Korrosion

- Ansammlung von Streusalz, Schmutz, Feuchtigkeit oder Chemikalien an schwer zugänglichen Stellen.
- Absplitterungen, Kratzer und alle Beschädigungen an behandelten oder lackierten Metalloberflächen durch kleine Unfälle oder Einwirkungen von Steinen und Splitt.

Streusalz, Seeluft, industrielle Luftverschmutzung und hohe Luftfeuchtigkeit tragen zur Korrosion bei.

So können Sie zur Verhütung von Korrosion beitragen

- Waschen Sie Ihr Motorrad regelmäßig, mindestens einmal im Monat. Halten Sie Ihr Motorrad so sauber und trocken wie möglich.
- Entfernen Sie Ablagerungen von Fremdmaterialien. Fremdmaterialien, wie Streusalz, Chemikalien, Straßenöl oder -teer, Baumharz, Vogelkot und Industriestaub, können die Oberflächen Ihres Motorrads angreifen. Entfernen Sie derartige Ablagerungen so schnell wie möglich. Wenn sich diese Ablagerungen schlecht abwaschen lassen, brauchen Sie eventuell ein zusätzliches Reinigungsmittel. Folgen Sie den Anweisungen des Herstellers bei Verwendung solcher Spezialreini-ger.

- Reparieren Sie beschädigte Oberflächen so schnell wie möglich. Untersuchen Sie Ihr Motorrad sorgfältig auf schadhafte Lackstellen. Falls Sie Absplitterungen oder Kratzer im Lack finden, bessern Sie diese Stellen sofort mit Ausbesserungslack aus, um Korrosion im Ansatz zu unterbinden. Falls Absplitterungen oder Kratzer bis auf das blanke Metall durchgehen, lassen Sie die Reparatur von einem Suzuki-Händler ausführen.
- Stellen Sie Ihr Motorrad in einer trockenen, gut belüfteten Umgebung ab. Wenn Sie Ihr Motorrad in der Garage waschen oder wenn Sie es häufig in nassem Zustand innen parken, kann Ihre Garage feucht werden. Die hohe Luftfeuchtigkeit kann Korrosion verursachen oder beschleunigen. Ein nasses Motorrad kann selbst in einer beheizten Garage korrodieren, wenn die Lüftung schlecht ist.
- Decken Sie Ihr Motorrad ab. Die Farben von Lackierung, Plastikteilen und Instrumententafeln können ausbleichen, wenn sie starker Sonneneinstrahlung ausgesetzt werden. Indem Sie Ihr Motorrad mit einer hochwertigen, atmungsaktiven Motorradhaube abdecken, können Sie die Oberflächen vor schädlichen UV-Strahlen im Sonnenlicht schützen und die Menge der Staub- und Luftverschmutzungspartikel verringern, die sich auf der Oberfläche ablagern. Ihr Suzuki-Händler kann Ihnen bei der Auswahl einer geeigneten Haube für Ihr Motorrad helfen.

REINIGUNG DES MOTORRADS

WASCHEN DES MOTORRADS

Beim Waschen des Motorrads beachten Sie die folgenden Anweisungen:

1. Spülen Sie Schmutz und Schlamm mit fließendem Wasser vom Motorrad ab. Sie können einen weichen Schwamm oder eine Bürste verwenden. Verwenden Sie keine harten Materialien, die den Lack verkratzen können.
2. Waschen Sie das ganze Motorrad mit einem neutralen Reinigungsmittel mit einem Schwamm oder weichen Tuch. Der Schwamm oder das Tuch sollte häufig in die Seifenlösung getaucht werden.

ZUR BEACHTUNG: Nach einer Fahrt auf mit Streusalz behandelten Straßen oder entlang einer Meeresküste sollten Sie das Motorrad unverzüglich mit kaltem Wasser abwaschen. Verwenden Sie in diesem Fall unbedingt kaltes Wasser, da warmes Wasser die Korrosion beschleunigen kann.

ZUR BEACHTUNG: Achten Sie dabei darauf, dass auf die folgenden Stellen kein Wasser gelangt:

- Zündschalter
- Zündkerzen
- Tankdeckel
- Kraftstoffeinspritzsystem
- Hauptbremszylinder
- Lufteinlassschacht
- Gaszugmanschetten

HINWEIS

Hochdruckwaschanlagen, wie z. B. bei Münz-Autowaschanlagen, können Teile Ihres Motorrads wegen des verwendeten hohen Arbeitsdrucks beschädigen. Dies kann zu Rostbildung, Korrosion und erhöhter Abnutzung führen. Auch Teilereiniger können Bauteile des Motorrads angreifen.

Benutzen Sie zum Reinigen Ihres Motorrads keine Hochdruckwaschanlagen. Drosselgehäuse und Kraftstoffeinspritzsensoren dürfen nicht mit Teilereiniger behandelt werden.

3. Nachdem Sie Schmutz vollständig beseitigt haben, spülen Sie das Reinigungsmittel mit reichlich Wasser ab.

ZUR BEACHTUNG: Das zum Waschen des Motorrads verwendete Reinigungsmittel kann Kunststoffteile angreifen, wenn das Reinigungsmittel nicht vollständig abgespült wird. Nach dem Waschen des Motorrads muss das gesamte Reinigungsmittel mit reichlich Wasser vollständig abgespült werden.

4. Nach dem Abspülen wischen Sie das Motorrad mit einem feuchten Lederlappen oder Tuch ab und lassen Sie es dann im Schatten trocknen.
5. Kontrollieren Sie Lackflächen sorgfältig auf Beschädigungen. Wenn Sie Beschädigungen feststellen, besorgen Sie sich einen Ausbesserungslack und nehmen Sie die Ausbesserungen wie folgt vor:
 - a. Reinigen Sie alle beschädigten Stellen und lassen Sie diese trocknen.
 - b. Rühren Sie den Lack um, und bessern Sie die beschädigten Stellen mit einem kleinen Pinsel nach.
 - c. Lassen Sie den Lack vollständig trocknen.

ZUR BEACHTUNG: Nachdem das Motorrad gewaschen oder im Regen gefahren worden ist, kann die Scheinwerfer-Streuscheibe beschlagen sein. Der Beschlag löst sich nach dem Einschalten des Scheinwerfers allmählich auf. Lassen Sie beim Befreien der Scheinwerfer-Streuscheibe von Beschlag den Motor laufen, um eine Entladung der Batterie zu vermeiden.

HINWEIS

Verwenden Sie zum Reinigen Ihres Motorrads weder alkalische oder stark säurehaltige Mittel, Benzin, Bremsflüssigkeit, noch irgendein anderes Lösungsmittel, da Teile des Motorrads durch derartige Mittel beschädigt werden können.

Nach dem Waschen des Motorrads muss das gesamte Reinigungsmittel mit reichlich Wasser vollständig abgespült werden.

KUNSTSTOFFTEILE

Kunststoffteile, wie Scheinwerfer-Streuscheibe und Tachometeranzeige können leicht beschädigt werden. Reinigen Sie solche Teile zunächst mit einem Neutralreiniger oder Seifenwasser, spülen Sie sie anschließend mit Wasser und wischen Sie sie mit einem weichen Tuch ab.

HINWEIS

Wenn eine der nachfolgenden Substanzen auf ein Kunststoffteil, wie Scheinwerfer-Streuscheibe oder Tachometeranzeige, aufgebracht wird, kann sie das Teil zerkratzen oder beschädigen.

- Wachsmasse
- Chemikalien wie Ölfilm-entferner oder Schutzmittel
- Säurehaltige oder alkalische Reinigungsmittel
- Bremsflüssigkeit, Benzin, Alkohol oder organische Lösungsmittel usw.

WACHSEN DES MOTORRADS

Nachdem Sie Ihr Motorrad gewaschen haben, sollten Sie ihm nun auch Wachs und Politur gönnen, damit der Lack geschützt wird und noch besser zur Geltung kommt.

- Verwenden Sie nur Wachse und Poliermittel guter Qualität.
- Beim Wachsen und Polieren sind stets die Herstelleranweisungen der betreffenden Mittel zu beachten.

SPEZIELLE PFLEGE VON MATTLACK

Behandeln Sie Mattlack-Oberflächen nicht mit Poliermitteln oder Wachsen, die Poliermittel enthalten. Poliermittel verändern das Aussehen von Mattlack.

Feste Wachse lassen sich von Mattlack-Oberflächen eventuell nur schwer entfernen.

Verwenden Sie nur Reiniger und Lackschutzmittel, die speziell für Mattlacke geeignet sind.

Mattlack-Oberflächen verändern sich im Aussehen, wenn sie beim Fahren übermäßiger Reibung ausgesetzt sind oder abgerieben oder poliert werden.

INSPEKTION NACH DEM REINIGEN

Damit Ihnen Ihr Motorrad möglichst lange erhalten bleibt, sollten Sie es stets richtig schmieren, wie im Abschnitt „SCHMIERSTELLEN“ angegeben.

WARNUNG

Fahren mit nassen Bremsen kann gefährlich sein. Nasse Bremsen haben nicht dieselbe Bremskraft wie trockene. Dies kann zu einem Unfall führen.

Wenn Sie das Motorrad gewaschen haben, sollten Sie die Bremsen zunächst bei langsamer Fahrt testen. Es empfiehlt sich, die Bremsen einige Male zu betätigen, damit die Bremsbeläge durch die Reibungswärme getrocknet werden.

Führen Sie die im Abschnitt „PRÜFUNG VOR FAHRTANTRITT“ beschriebenen Verfahren durch, um möglicherweise während der letzten Fahrt entstandene Probleme erkennen zu können.



TECHNISCHE DATEN

ABMESSUNGEN UND LEERGEWICHT

Gesamtlänge.....	2140 mm
Gesamtbreite.....	760 mm ... SV650 730 mm ... SV650X
Gesamthöhe.....	1090 mm
Radstand.....	1445 mm
Leergewicht.....	198 kg (Außer für EU, UK) 200 kg (EU, UK)

MOTOR

Typ.....	Viertakt, Flüssigkeitskühlung, DOHC, 90° V-Twin
Anzahl der Zylinder.....	2
Bohrung.....	81,0 mm
Hub.....	62,6 mm
Hubraum.....	645 cm ³
Verdichtungsverhältnis.....	11,2 : 1
Kraftstoffsystem.....	Kraftstoffeinspritzung
Luftfiltereinsatz.....	Spinnvlies-Einsatz
Startersystem.....	Elektrisch
Schmiersystem.....	Nassumpf

KRAFTÜBERTRAGUNG

Kupplung.....	Mehrscheiben-Nasskupplung
Getriebe.....	6-Gang-Dauereingriff
Schaltschema.....	1 abwärts, 5 aufwärts
Übersetzung primär.....	2,088 (71/34)
Getriebe-Übersetzungen,	
1. Gang.....	2,461 (32/13)
2. Gang.....	1,777 (32/18)
3. Gang.....	1,380 (29/21)
4. Gang.....	1,125 (27/24)
5. Gang.....	0,961 (25/26)
Der höchste Gang.....	0,851 (23/27)
Übersetzung sekundär.....	3,066 (46/15)
Antriebskette.....	DID520V0, 112 Glieder

FAHRGESTELL

Vorderradaufhängung.....	Teleskopgabel, Schraubenfeder, Öldämpfung
Hinterradaufhängung.....	Federbein, Schraubenfeder, Öldämpfung
Teleskopgabelhub.....	125 mm
Lenkkopfwinkel.....	33° (rechts und links) ... SV650 30° (rechts und links) ... SV650X
Vorderradbremse.....	Doppelscheibenbremse
Hinterradbremse.....	Scheibenbremse
Vorderreifengröße.....	120/70ZR17M/C (58W), schlauchlos
Hinterreifengröße.....	160/60ZR17M/C (69W), schlauchlos

ELEKTRIK

Zündung	Elektronisch (Transistorzündung)
Zündkerze	NGK MR8E-9 (Außer für EU, UK) NGK CR8EIA-9 (EU, UK) DENSO IU24D (EU, UK)
Batterie	12 V 36 kC (10 Ah)/10 HR
Generator	Drehstromgenerator
Sicherung	30/10/10/15/15/10/15/10 A
ABS-Sicherung	20/15 A
Scheinwerfer	12 V, 60/55 W (H4)
Positionsleuchte (sofern vorhanden)	12 V, 5 W
Brems-/Schlussleuchte	LED
Kennzeichenleuchte	12 V, 5 W
Blinkleuchte	12 V, 21 W
Tachobeleuchtung	LED
Drehzahlmesserbeleuchtung	LED
Blinker-Anzeigeleuchte	LED
Leerlauf-Anzeigeleuchte	LED
Fernlicht-Anzeigeleuchte	LED
Motorkühlmitteltemperatur / Öldruck-Warnanzeigeleuchte	LED (außer für EU, UK)
Kühlmitteltemperatur- / Öldruck- / Batteriespannungs-Warnanzeigeleuchte	LED (EU, UK)
Störungsanzeigeleuchte	LED
ABS-Anzeigeleuchte	LED

FÜLLMENGEN

Kraftstofftank	14,5 L
Motoröl, ohne Filteraustausch	2400 ml
Bei Filteraustausch	2750 ml
Kühlmittel	1850 ml

INDEX

- A**
ANFAHREN 5-4
ANHALTEN UND PARKEN 5-7
ANTRIEBSKETTE 6-29
AUFKLEBER 1-6
AUSBAU DES HINTERRADS 6-45
AUSBAU DES VORDERRADS 6-43
AUSWECHSELN VON
GLÜHLAMPEN 6-48
- B**
BATTERIE 6-10
BERGFAHRTEN 5-7
BREMSEN 6-33
- D**
DIAGNOSESTECKER 6-55
- E**
EINFAHREN NEUER REIFEN 4-2
EINLAGERUNG 8-2
EMPFEHLUNG ZU
SAUERSTOFFANGEREICHERTEN
KRAFTSTOFFEN 3-2
EMPFOHLENE MAXIMALE
MOTORDREHZAHLEN 4-2
- F**
FAHRWERKSEINSTELLUNG 2-34
- G**
GASZUGSPIEL 6-25
GEPÄCKSCHLAUFEN 2-32
GERÄUSCHREDUZIERUNGSSYSTEM
(NUR AUSTRALIEN) 1-7
- H**
HALTEN SIE DEN ERSTEN UND
WICHTIGSTEN KUNDENDIENST
EIN 4-3
HINTERRADBREMSPEDAL 2-31
HINWEISE ZUM SICHEREN
FAHREN 1-5
HOCHKLAPPEN DES
KRAFTSTOFFTANKS 6-6
- I**
INSPEKTION NACH DEM
REINIGEN 8-7
INSTRUMENTENTAFEL 2-8
- K**
KATALYSATOR 6-54
KORROSIONSSCHUTZ 8-3
KRAFTSTOFFSCHLAUCH 6-19
KÜHLMITTEL 6-27
KUPPLUNG 6-26

L		S	
LAGE DER SERIENNUMMERN	1-6	SCHALTHEBEL.....	2-31
LAGE VON TEILEN.....	2-2	SCHLÜSSEL	2-5
LINKE LENKERARMATUR	2-25	SCHMIERSTELLEN	6-9
LUFTFILTEREINSATZ	6-13	SEITENSTÄNDER.....	2-33
		SEITENSTÄNDER-/	
M		ZÜNDKREISVERRIEGELUNGS-	
MOTOR STIRBT AB.....	7-4	SYSTEM.....	6-42
MOTORKÜHLMITTELLÖSUNG.....	3-5	SICHERUNGEN	6-52
MOTORLEERLAUFDREHZAHL-		SITZSCHLOSS.....	2-32
KONTROLLE	6-25	STARTEN DES MOTORS.....	5-2
MOTORÖL.....	3-3,6-20		
		T	
O		TANKDECKEL.....	2-30
OKTANZAHL	3-2		
		V	
P		VARIIEREN SIE DIE	
PRÜFUNG DER		MOTORDREHZAHL.....	4-2
KRAFTSTOFFVERSORGUNG	7-2	VERFAHREN ZUR	
PRÜFUNG DER ZÜNDANLAGE.....	7-3	WIEDERINBETRIEBNAHME	8-3
PRÜFUNG VOR		VERMEIDEN SIE KONSTANT	
FAHRTANTRITT.....	4-3	NIEDRIGE DREHZAHLEN	4-2
		VERWENDUNG DES	
R		GETRIEBES	5-5
RECHTE LENKERARMATUR.....	2-27		
REIFEN.....	6-38	W	
REINIGUNG DES		WARTUNGSPLAN	6-2
MOTORRADS	8-4	WERKZEUGE.....	6-6
		Z	
		ZUBEHÖR UND BELADUNG.....	1-2
		ZÜNDKERZEN	6-16
		ZÜNDSCHALTER.....	2-5





